

# santek

Акриловые ванны и  
ПОДДОНЫ



[santek.ru](http://santek.ru)





## 100% АКРИЛ ALTUGLAS®

Ванны и поддоны Santek производятся из 100% литьевого акрила, что обеспечивает изделию длительную эксплуатацию. Акриловые поверхности долгое время сохраняют тепло и обладают высокой стойкостью к химическим и физическим воздействиям. Если механическое повреждение неизбежно - акриловую поверхность легко можно восстановить. Белоснежно цвет идеально совпадает с цветом керамики Santek и не выцветает со временем.

Вы можете подобрать удобную модель простой акриловой ванны – по стоимости, габаритам и оснащению. Усовершенствованная конструкция металлического опорного каркаса ванн Santek придает надежную устойчивость конструкции. Новый способ крепления панелей к ванне гарантирует привлекательный внешний вид, легкость и простоту сборки.

Акриловые ванны дополнительно поставляются в комплекте с фронтальными и боковыми панелями, каркасом, системой слив-перелив с сифоном, креплениями ванны к стене. Возможна комплектация упрощенным каркасом.

Дополняют ассортимент акриловых изделий Santek - поддоны. Форма и технические особенности конструкции отвечают требованиям современного российского жилья. В комплекте с акриловым поддоном поставляются сифон и регулируемые по высоте ножки. Подробная инструкция и все необходимое в комплекте сделают установку поддона простой и легкой.



# СОДЕРЖАНИЕ

О производителе Santek	7
Преимущества	8
Прямоугольные ванны	12
Симметричные ванны	22
Асимметричные ванны	28
Акриловые поддоны	34
Для заметок	38

# 20 лет неизменного успеха

**SANTEK**

**SANTEK**

ROCA GROUP

**santek**



**santek**

**1996** – строительство первого завода по производству санитарно-керамических изделий на территории Чувашской республики в Чебоксарах

**2000** – запуск производства и начало развития дистрибьюторской сети

**2003** – начало строительства второго производственного комплекса санитарно-керамических изделий в Новочебоксарске

**2005** – открытие и запуск производства второго завода

**2007** – слияние с ведущим мировым производителем изделий для ванных комнат RocaGroup

**2011** – открытие третьего завода и запуск производства акриловых гидромассажных ванн в Новочебоксарске

**2011** – обладатель общенациональной премии «Марка №1 в России» в номинации «Сантехника»

**2013, 2015** – утверждение на позиции лидера потребительских предпочтений в категории «Сантехника», подтверждение звания «Марка №1 в России»

**2019** – начало производства акриловых душевых поддонов

# О производителе

**Santek** — один из крупнейших производителей санитарной керамики на территории Российской Федерации и странах СНГ с 1996 г. С 2007 г. Santek входит в холдинг Roca Group, который является мировым лидером в разработке, дизайне, производстве и продаже изделий для ванных комнат. С 2007 года Santek первый из российских производителей начал работать по групповым европейским стандартам качества Roca.

Компания располагает двумя высокотехнологичными современными комплексами по производству керамики и одним заводом акриловых ванн на территории Российской Федерации - в Чебоксарах и Новочебоксарске (Чувашская республика).



Santek предлагает широкий ассортимент санитарной керамики: напольные и подвесные унитазы, писсуары и биде, а также большой выбор раковин и акриловых ванн разнообразных форм и размеров. Благодаря широкому ассортиментному ряду продукция Santek может быть установлена в типовых домашних ванных комнатах, малогабаритных санузлах, гостиничных номерах и местах общественного пользования.

Большое внимание компания Santek уделяет разработке, выбору, внедрению и рациональному использованию в производстве технологий, отвечающих современным требованиям сохранения качества окружающей среды.

Вся продукция проходит многоступенчатый контроль качества: он начинается на стадии поступления сырья на склад материалов и

продолжается на всех этапах производства. Всё сырье состоит из дорогостоящих компонентов и обрабатывается на автоматизированном высокотехнологичном оборудовании.

Акриловые ванны Santek производятся из 100% литьевого акрила и оснащены комплектующими от ведущих европейских производителей.

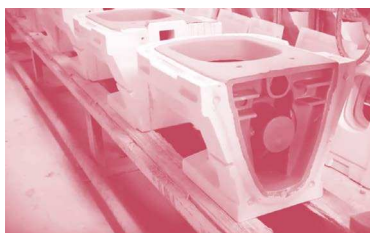

Вся продукция Santek имеет гарантийное и послегарантийное сервисное обслуживание. Единая служба сервисной поддержки действует на всей территории России, Казахстана и Беларуси.

Продукция Santek представлена в каждом регионе страны через широкую сеть дистрибьюторов и точек продаж. Компания участвует в проекте реновации г. Москвы, активно работает по проектам с крупными застройщиками: ГП «САМОЛЕТ», ГП «ПИК», «Абсолют недвижимость» и др.

В 2011, 2013 и 2015 гг. Santek стал обладателем общенациональной премии «Марка №1 в России», став лидером потребительских предпочтений в категории «Сантехника», что является подтверждением широкой узнаваемости и символом всенародного признания бренда.

Видео о производстве  
акриловой продукции  
SANTEK



# Преимущества



## 100% АКРИЛ ALTUGLAS®

Применение 100% литьевого акрила ALTUGLAS®, производства Франция, делает продукцию долговечной и экологически безопасной.



## БЕЗОПАСНОСТЬ ЭКСПЛУАТАЦИИ

Акриловые ванны и поддоны Santek подвергаются серии уникальных тестов на функциональность в соответствии с жесткими международными стандартами качества Rosa Group.

Протестированная нагрузка на дно ванн – 150 кг. Протестированная нагрузка на борт ванн – 100 кг. Протестированная нагрузка на поддон – 150 кг. При таких нагрузках изделия не деформируются и не прогибаются.



## ВЫСОКОКАЧЕСТВЕННЫЕ КОМПЛЕКТУЮЩИЕ

Акриловые ванны дополнительно поставляются с фронтальными и боковыми панелями, каркасом, системой слив-перелив.

В комплекте с акриловыми поддонами поставляются регулируемые по высоте ножки и сифон.

Подробные инструкции и все необходимое в комплекте сделают установку простой и легкой.



## КАЧЕСТВЕННОЕ АРМИРОВАНИЕ

Для придания изделию дополнительной жесткости и прочности все акриловые изделия Santek армируются стекловолокном с дополнительным усилением дна. Материал обладает сниженной теплопроводностью, что обеспечивает медленное остывание воды в ванне. Отсутствие шума при попадании воды на поверхность ванны или поддона делает принятие душа еще более комфортным.



## ДЛИТЕЛЬНАЯ ГАРАНТИЯ

Высокотехнологический процесс производства и европейский контроль качества позволяют нам обеспечить 10-летний гарантийный срок эксплуатации наших изделий.



## ЭКОЛОГИЧЕСКАЯ БЕЗОПАСНОСТЬ

Акрил обладает устойчивостью к влажной среде и нетребовательностью в уходе. Он затормаживает размножение бактерий и микроорганизмов, безвреден для человека. Акрил приятен на ощупь, тёплый материал с идеально гладкой поверхностью. Акриловые ванны создаются, принимая во внимание анатомические особенности человеческого тела, благодаря этому достигается максимальный комфорт при эксплуатации изделия.



## СЕРВИСНАЯ ПОДДЕРЖКА

Широкая сеть Сервисных Центров позволит получить грамотную консультацию как при выборе модели, так и в процессе эксплуатации. Наши специалисты проводят гарантийное и после гарантийное обслуживание.





## Усовершенствованная конструкция каркаса

Многоопорный каркас изготовлен из специального стального усиленного профиля, что придает ванне, как целому изделию, максимальную прочность и легкость конструкции в целом. В результате акриловые ванны способны выдерживать очень серьезные нагрузки по весу. Сама опора акриловой ванны специально рассчитана для использования во влажной среде за счет своего антикоррозийного покрытия. Все металлические детали каркаса акриловой ванны покрыты слоем порошковой краски, нанесенной путем напыления.

Акриловые ванны Santek поставляются в комплекте с каркасом, системой слив-перелив с сифоном, креплениями ванны к стене и комплектом креплений фронтальной панели.



Каркас для  
прямоугольной ванны



Каркас для  
асимметричной ванны



Каркас для  
симметричной ванны



Упрощенный каркас  
для прямоугольной ванны





# Прямоугольные ванны

МОНАКО



САНТОРИНИ



## Элегантность и функциональность

Дизайн ванн Santek создается на основе изучения потребительских предпочтений и пожеланий.

Для помещения любого размера легко выбрать классическую прямоугольную ванну, которая впишется в любой интерьер ванной комнаты и создаст атмосферу уравновешенности и спокойствия. Все модели ванн Santek отличаются своей функциональностью, практичностью и прослужат вам долгие годы.

ТЕНЕРИФЕ



КАСАБЛАНКА М



КАЛЕДОНИЯ

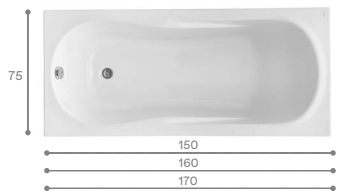

ФИДЖИ



МОНАКО XL



ФИДЖИ



КОРСИКА



КАСАБЛАНКА XL





## Прямоугольная ванна Фиджи 150x75 / 160x75 / 170x75 / 180x80



НОВИНКА

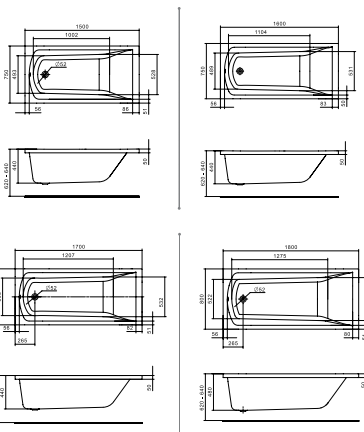

Артикул	Название	Глубина, см	Объем, литры	Комплектация
1.WH50.1.598	Фиджи 150x75	440	190	1.WH50.1.603 Монтажный комплект 1.WH30.2.498 Фронтальная панель 1.WH50.1.599 Боковая панель, левая 1.WH50.1.600 Боковая панель, правая
1.WH50.1.597	Фиджи 160x75	440	210	1.WH50.1.602 Монтажный комплект 1.WH30.2.495 Фронтальная панель 1.WH50.1.599 Боковая панель, левая 1.WH50.1.600 Боковая панель, правая
1.WH50.1.596	Фиджи 170x75	440	220	1.WH50.1.601 Монтажный комплект 1.WH30.2.489 Фронтальная панель 1.WH50.1.599 Боковая панель, левая 1.WH50.1.600 Боковая панель, правая
1.WH50.1.706	Фиджи 180x80	480	230	1.WH30.2.483 Монтажный комплект 1.WH30.2.484 Фронтальная панель 1.WH30.2.444 Боковая панель, левая 1.WH30.2.445 Боковая панель, правая



## Прямоугольная ванна Санторини 150x70 / 160x70 / 170x70

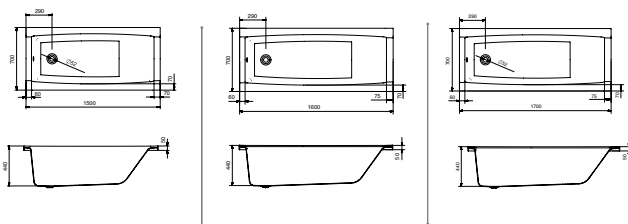

Артикул	Название	Глубина, см	Объем, литры	Комплектация
1.WN30.2.497	Санторини 150x70	440	180	1.WN30.2.499 Монтажный комплект 1.WN30.2.498 Фронтальная панель 1.WN30.2.490 Боковая панель, левая 1.WN30.2.491 Боковая панель, правая
11.WN30.2.494	Санторини 160x70	440	200	1.WN30.2.496 Монтажный комплект 1.WN30.2.495 Фронтальная панель 1.WN30.2.490 Боковая панель, левая 1.WN30.2.491 Боковая панель, правая
1.WN30.2.487	Санторини 170x70	440	220	1.WN30.2.488 Монтажный комплект 1.WN30.2.489 Фронтальная панель 1.WN30.2.49 Боковая панель левая 1.WN30.2.491 Боковая панель правая





## Прямоугольная ванна **Монако 150x70 / 160x70 / 170x70**

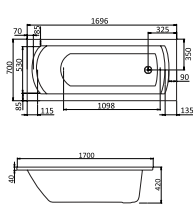
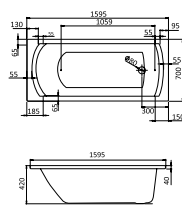
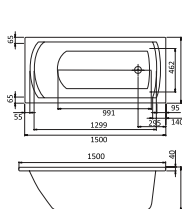

Артикул	Название	Глубина, см	Объем, литры	Комплектация
1.WH11.1.976	Монако 150x70	420	180	1.WH11.2.424 Монтажный комплект 1.WH30.2498 Панель фронтальная 1.WH20.7.787 Панель боковая, левая 1.WH20.7.788 Панель боковая, правая
1.WH11.1.977	Монако 160x70	420	200	1.WH11.2.425 Монтажный комплект 1.WH30.2.495 Панель фронтальная 1.WH20.7.787 Панель боковая 1.WH20.7.788 Панель боковая
1.WH11.1.979	Монако 170x70	420	190	1.WH11.2.421 Монтажный комплект 1.WH30.2.489 Панель фронтальная 1.WH20.7.787 Панель боковая 1.WH20.7.788 Панель боковая

## Прямоугольная ванна **Монако XL 160x75 / 170x75**

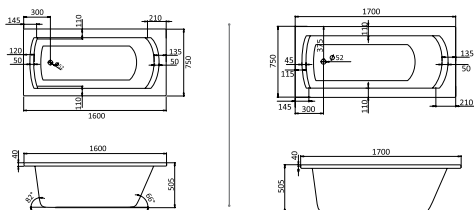

Артикул	Название	Глубина, см	Объем, литры	Комплектация
1.WN11.1.978	Монако XL 160x75	470	210	1.WN11.2.422 Монтажный комплект 1.WN50.1.567 Панель фронтальная 1.WN20.7.789 Панель боковая, левая 1.WN20.7.790 Панель боковая, правая
1.WN11.1.980	Монако XL 170x75	470	230	1.WN11.2.423 Монтажный комплект 1.WN50.1.568 Панель фронтальная 1.WN20.7.789 Панель боковая, левая 1.WN20.7.790 Панель бокова, правая

## Прямоугольная ванна **Тенерифе 150x70 / 160x70 / 170x70**

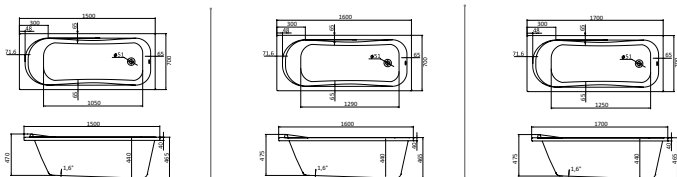

Артикул	Название	Глубина, см	Объем, литры	Комплектация
1.WN30.2.213	Тенерифе 150x70	440	180	1.WN11.2.424 Монтажный комплект 1.WN30.2.498 Фронтальная панель 1.WN20.7.787 Боковая панель левая 1.WN20.7.788 Боковая панель правая
1.WN30.2.357	Тенерифе 160x70	440	200	1.WN11.2.425 Монтажный комплект 1.WN30.2.495 Фронтальная панель 1.WN20.7.787 Боковая панель левая 1.WN20.7.788 Боковая панель правая
1.WN30.2.207	Тенерифе 170x70	440	220	1.WN11.2.421 Монтажный комплект 1.WN30.2.489 Фронтальная панель 1.WN20.7.787 Боковая панель левая 1.WN20.7.788 Боковая панель правая



## Прямоугольная ванна Каледония 150x75 / 160x75 / 170x75

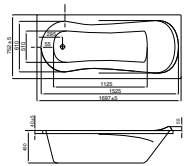
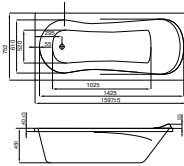
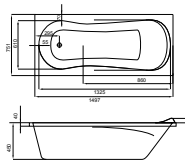

Артикул	Название	Глубина, см	Объем, литры	Комплектация
1.WH30.2.383	Каледония 150x75	450	180	1.WH30.2.384 Монтажный комплект 1.WH30.2.385 Фронтальная панель 1.WH30.2.386 Боковая панель левая 1.WH30.2.387 Боковая панель правая
1.WH30.2.388	Каледония 160x75	450	200	1.WH30.2.389 Монтажный комплект 1.WH30.2.390 Фронтальная панель 1.WH30.2.386 Боковая панель левая 1.WH30.2.387 Боковая панель правая
1.WH30.2.391	Каледония 170x75	450	220	1.WH30.2.392 Монтажный комплект 1.WH30.2.393 Фронтальная панель 1.WH30.2.386 Боковая панель левая 1.WH30.2.387 Боковая панель правая



## Прямоугольная ванна **Корсика** 180x80

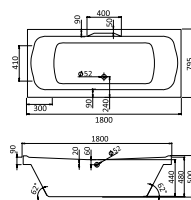

Артикул	Название	Глубина, см	Объем, литры	Комплектация
1.WH11.1.981	Корсика 180x80	440	260	1.WH11.2.420 Монтажный комплект 1.WH50.1.569 Фронтальная панель 1.WH20.7.785 Боковая панель левая 1.WH20.7.786 Боковая панель правая

## Прямоугольная ванна Касабланка XL 170x80 / 180x80

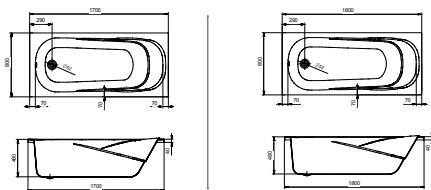

Артикул	Название	Глубина, см	Объем, литры	Комплектация
1.WH30.2.441	Касабланка XL 170x80	480	290	1.WH30.2.442 Монтажный комплект 1.WH30.2.443 Фронтальная панель 1.WH30.2.444 Боковая панель левая 1.WH30.2.445 Боковая панель правая
1.WH30.2.482	Касабланка XL 180x80	480	300	1.WH30.2.483 Монтажный комплект 1.WH30.2.484 Фронтальная панель 1.WH30.2.444 Боковая панель левая 1.WH30.2.445 Боковая панель правая

## Прямоугольная ванна Касабланка М 150x70 / 170x70

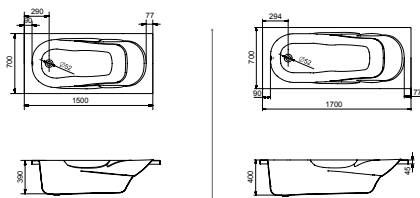

Артикул	Название	Глубина, см	Объем, литры	Комплектация
1.WH50.1.530	Касабланка М 150x70	390	150	1.WH30.2.392 Упрощенный монтажный комплект 1.WH50.1.532 Панель фронтальная
1.WH50.1.531	Касабланка М 170x70	390	175	1.WH30.2.392 Упрощенный монтажный комплект 1.WH50.1.533 Панель фронтальная



# Симметричные ванны

## Индивидуальность

Угловая ванна поможет  
придать вашей ванной  
комнате индивидуальность.

Симметричные модели  
подойдут для просторных  
помещений. Такие размеры  
позволяют чувствовать себя  
очень комфортно, даже если вы  
принимаете ее вдвоем.

Элегантность и эргономичность  
ванн Santek позволяют говорить  
о процессе принятия ванны,  
как об истинном удовольствии,  
доступном широкому кругу  
потребителей.

КАРИБЫ

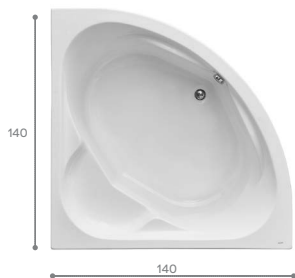

МЕЛВИЛЛ

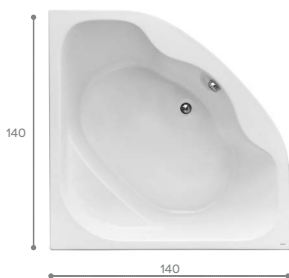

КАННЫ

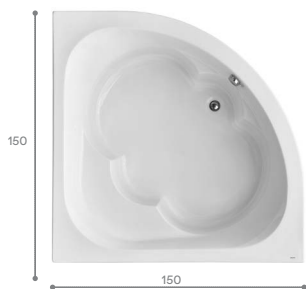

САН-ПАУЛУ

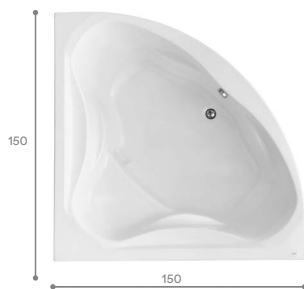



## Прямоугольная ванна **Канны 150x150**

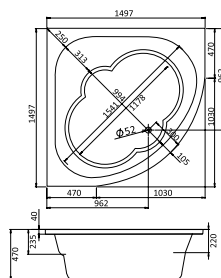

Артикул	Название	Глубина, см	Объем, литры	Комплектация
1.WH11.1.983	Канны 150x150	470	360	1.WH11.2.432 Монтажный комплект 1.WH50.1.660 Фронтальная панель

## Прямоугольная ванна **Сан-Паулу 150x150**

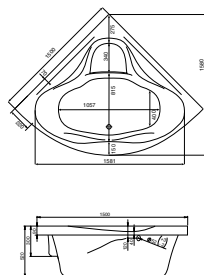

Артикул	Название	Глубина, см	Объем, литры	Комплектация
1.WH30.2.399	Сан-Паулу 150x150	520	390	1.WH30.2.400 Монтажный комплект 1.WH50.1.657 Фронтальная панель



# Асимметричные ванны



МАЙОРКА



МАЙОРКА XL



ГОА



ШРИ-ЛАНКА



ИБИЦА

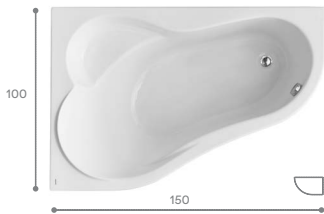

ИБИЦА XL

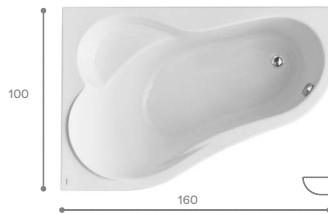

ЭДЕРА



## Уникальность форм

Асимметричная форма акриловой ванны подойдет для сторонников экспериментального подхода к созданию интерьера и сделает пространство ванной комнаты живым и динамичным. Модель такой ванны может быть выполнена только из акрила. Как правило, из других материалов асимметричные ванны не изготавливаются.



## Асимметричная ванна Эдера 170x110 / 170x100

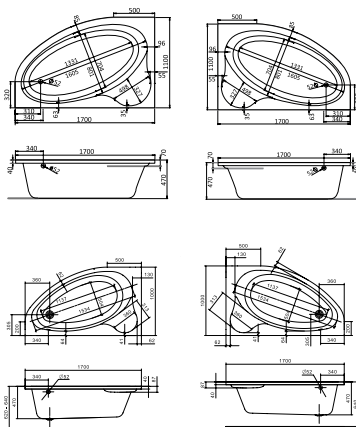

Артикул	Название	Глубина, см	Объем, литры	Комплектация
1.WH50.1.662	Эдера 170x100 левосторонняя	470	255	1.WH50.1.666 Монтажный комплект 1.WH50.1.664 Фронтальная панель
1.WH50.1.663	Эдера 170x100 правосторонняя	470	255	1.WH50.1.666 Монтажный комплект 1.WH50.1.665 Фронтальная панель
1.WH11.1.995	Эдера 170x110 левосторонняя	470	320	1.WH11.2.426 Монтажный комплект 1.WH50.1.654 Фронтальная панель
1.WH11.1.994	Эдера 170x110 правосторонняя	470	320	1.WH11.2.426 Монтажный комплект 1.WH50.1.653 Фронтальная панель

## Асимметричная ванна Майорка 150x90

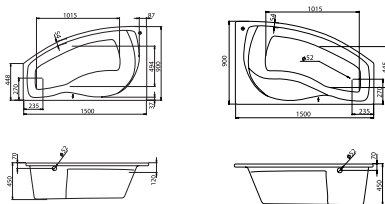

Артикул	Название	Глубина, см	Объем, литры	Комплектация
1.WH11.1.984	Майорка 150x90 левосторонняя	450	200	1.WH11.2.431 Монтажный комплект 1.WH50.1.647 Фронтальная панель
1.WH11.1.985	Майорка 150x90 правосторонняя	450	200	1.WH11.2.431 Монтажный комплект 1.WH50.1.648 Фронтальная панель

## Асимметричная ванна Майорка XL 160x95

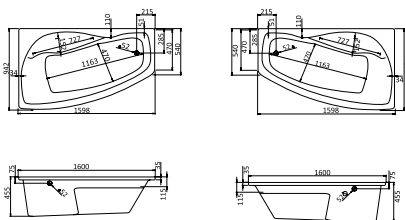

Артикул	Название	Глубина, см	Объем, литры	Комплектация
1.WH11.1.991	Майорка XL 160x95 левосторонняя	455	220	1.WH11.2.429 Монтажный комплект 1.WH50.1.649 Фронтальная панель
1.WH11.1.990	Майорка XL 160x95 правосторонняя	455	220	1.WH11.2.429 Монтажный комплект 1.WH50.1.650 Фронтальная панель

## Асимметричная ванна Гоа 150x100

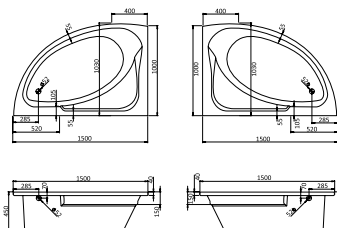

Артикул	Название	Глубина, см	Объем, литры	Комплектация
1.WH11.2.033	Гоа 150x100 левосторонняя	450	240	1.WH11.2.428 Монтажный комплект 1.WH50.1.651 Фронтальная панель
1.WH11.2.032	Гоа 150x100 правосторонняя	450	240	1.WH11.2.428 Монтажный комплект 1.WH50.1.652 Фронтальная панель

## Асимметричная ванна Шри-Ланка 150x100

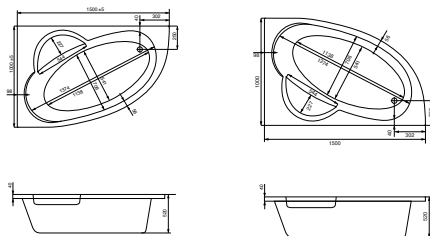

Артикул	Название	Глубина, см	Объем, литры	Комплектация
1.WN30.2.394	Шри-Ланка 150x100 левосторонняя	520	280	1.WN30.2.396 Монтажный комплект 1.WN50.1.655 Фронтальная панель
1.WN30.2.395	Шри-Ланка 150x100 правосторонняя	520	280	1.WN30.2.396 Монтажный комплект 1.WN50.1.655 Фронтальная панель

## Асимметричная ванна Ибика 150x100

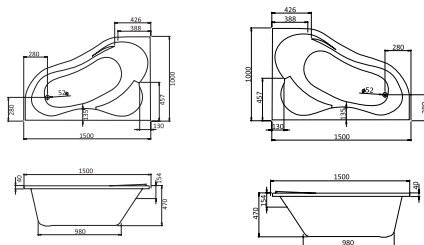

Артикул	Название	Глубина, см	Объем, литры	Комплектация
1.WN11.2.034	Ибика 150x100 левосторонняя	470	230	1.WN11.2.433 Монтажный комплект 1.WN11.2.087 Фронтальная панель
1.WN11.2.035	Ибика 150x100 правосторонняя	470	230	1.WN11.2.433 Монтажный комплект 1.WN11.2.205 Фронтальная панель

## Асимметричная ванна Ибица XL 160x100

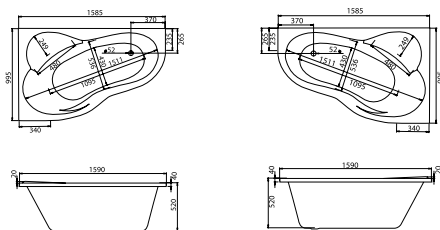

Артикул	Название	Глубина, см	Объем, литры	Комплектация
1.WH11.2.036	Ибица XL 160x100 левосторонняя	520	300	1.WH11.2.427 Монтажный комплект 1.WH11.2.088 Фронтальная панель
1.WH11.2.037	Ибица XL 160x100 правосторонняя	520	300	1.WH11.2.427 Монтажный комплект 1.WH11.2.206 Фронтальная панель

## Дополнительно

### Подголовник



Артикул	Название
К.Е302.9.01	Подголовник полиуретановый

### Ручки хромированные



Артикул	Название
К.Е302.9.88	Ручки хромированные, комплект 2 шт.



# Акриловые поддоны



## Надежность и лаконичность

Душевые поддоны - новая товарная категория в ассортименте Santek, которая за короткое время успела завоевать популярность потребителей. Лаконичные современные формы, продуманная высота и функциональность отвечают запросам современного жилья. Мы планируем расширять ассортимент поддонов и предлагать потребителям больше умных и функциональных решения для ванных комнат.

### ПАЛЕРМО

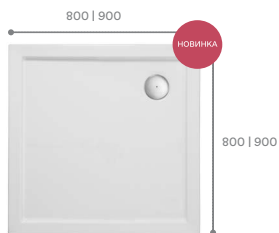

## Поддон Палермо 80x80 | 90x90 квадратная форма



X 800 | 900

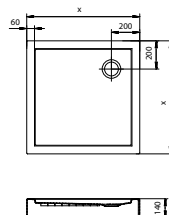

Артикул	Название	Глубина, см	Комплектация
1.WH30.2.475	Палермо 80x80 квадрат	25	Сифон, ножки
1.WH30.2.476	Палермо 90x90 квадрат	25	Сифон, ножки

## Поддон Палермо 80x80 | 90x90 четверть круга

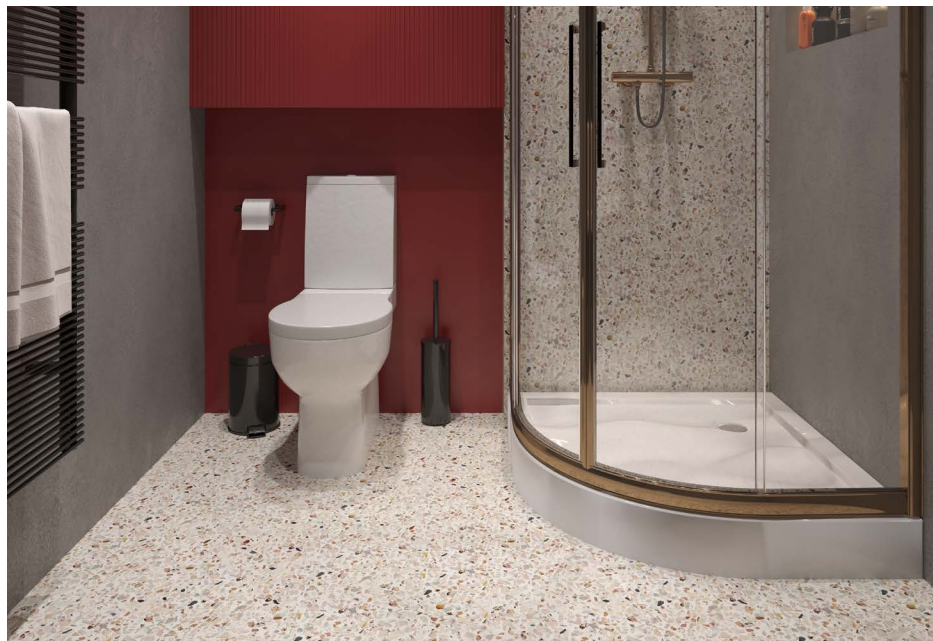

X 800 | 900

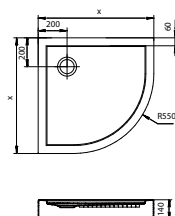

Артикул	Название	Глубина, см	Комплектация
1.WH30.2.477	Палермо 80x80 четверть круга	25	Сифон, ножки
1.WH30.2.478	Палермо 90x90 четверть круга	25	Сифон, ножки

ДЛЯ ЗАМЕТОК

ДЛЯ ЗАМЕТОК

# santek

#I♥santek

## Единая служба Сервисной поддержки

WhatsApp:  
+7 903 186-81-99

Телефон в России: 8 (800) 200-16-41  
Телефон в Казахстане: 8 (800) 555-71-17  
Телефон в Белоруссии: 8 (820) 00-73-30-00

Звонок на горячую линию Сервисной службы из любого региона бесплатный.



@santek\_official