

VARTON

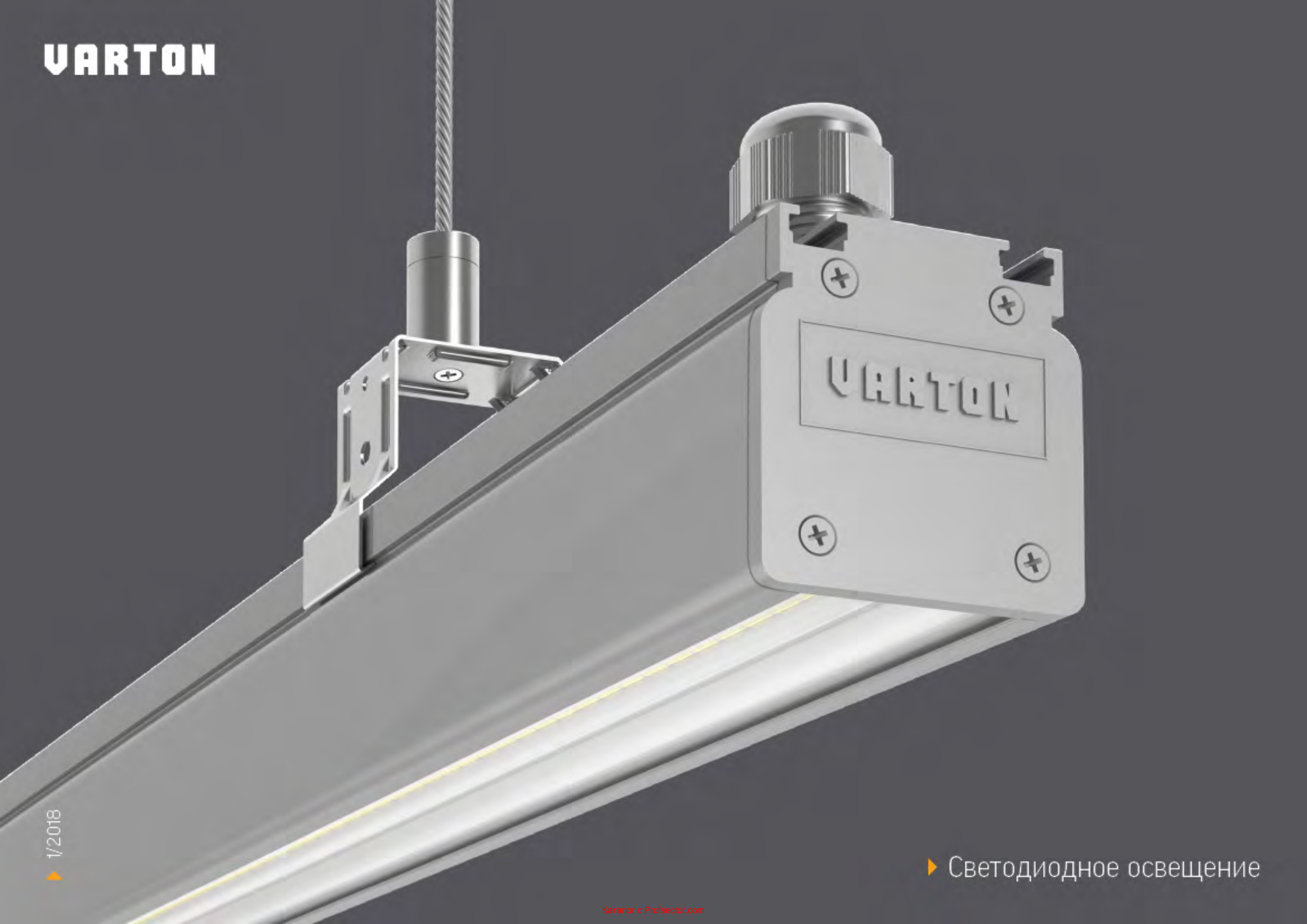

1/2018

▶ Светодиодное освещение



Компания «Вартон» каждый день доказывает, что внедрение новых технологий необходимо, а использование качественных и долговечных материалов гораздо важнее, чем чрезмерное удешевление производства.

Производственные мощности компании размещены на территории России. Мы обеспечиваем лучшее качество производимой продукции благодаря современному оборудованию и высококлассной элементной базе.

Производственная площадка

VARTON – сертифицированный партнер, который поддержит вас при создании как стандартных, так и индивидуальных проектов по всему миру. От готовых профессиональных решений освещения до производства товаров на собственном заводе – мы сможем воплотить в жизнь даже нестандартные требования.

1 ПРОИЗВОДСТВО КОРПУСОВ ИЗ МЕТАЛЛА

10 000 корпусов в сутки
3 автоматические линии производства
2000 различных моделей в день
Автоматическая система планирования производства

2 АВТОМАТИЧЕСКАЯ КОНВЕЙЕРНАЯ ЛИНИЯ ПОКРАСКИ

4 м в минуту – скорость покраски
Покрасочная камера и автоматические пистолеты Gema
Сырье: Jotun, AkzoNobel, Henkel

3 УЧАСТОК ЛИТЬЯ ПЛАСТИКА

6000 изделий в сутки
3 Термопластавтомата
Роботизированное производство
Изготовление делалей 20-1000 г, размером до 1,2 м

4 ОБРАБОТКА АЛЮМИНИЯ

500 изделий в день
Использование станков с программным управлением
Высокая точность механической обработки
и повторяемость изделий
Обработка различных алюминиевых профилей

5 СБОРОЧНЫЙ ЦЕХ

Электронная система учета готовой продукции
Индивидуальная маркировка всех изделий
Обязательный контроль качества на выходе

6 СКЛАД

5000 м² складских площадей
Автоматизированная система хранения и подбора заказов WMS

7 ЛАБОРАТОРИЯ

Современное высокоточное оборудование
Исследования: световые характеристики,
ССТ, IP, EMC, кривая силы света и т.д.

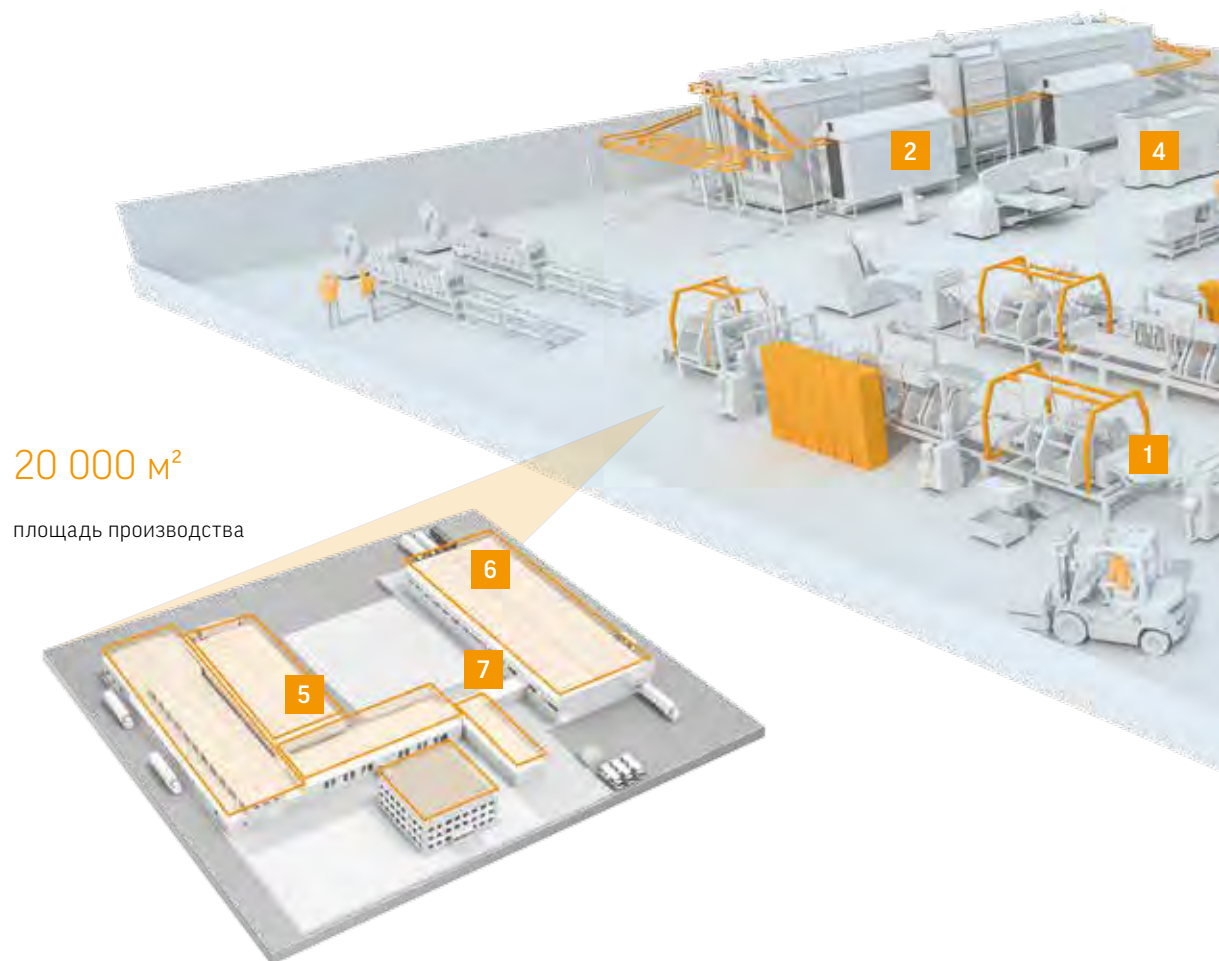

Полный цикл производства светотехнических изделий на одном предприятии: обработка металла, литье пластика, покраска и т.д.



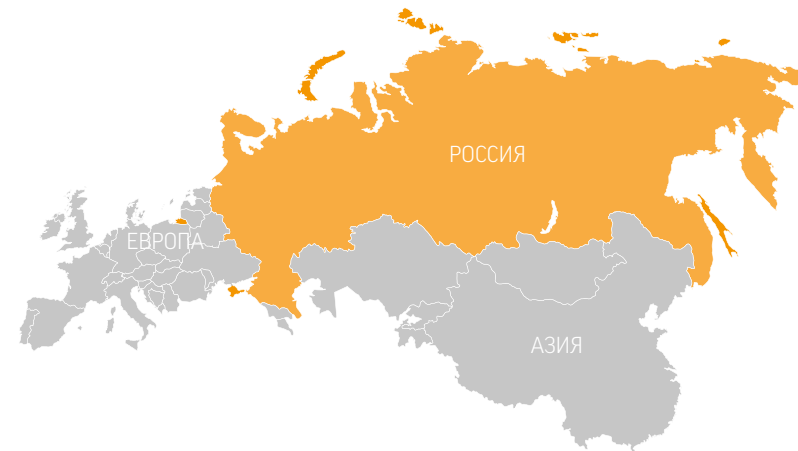
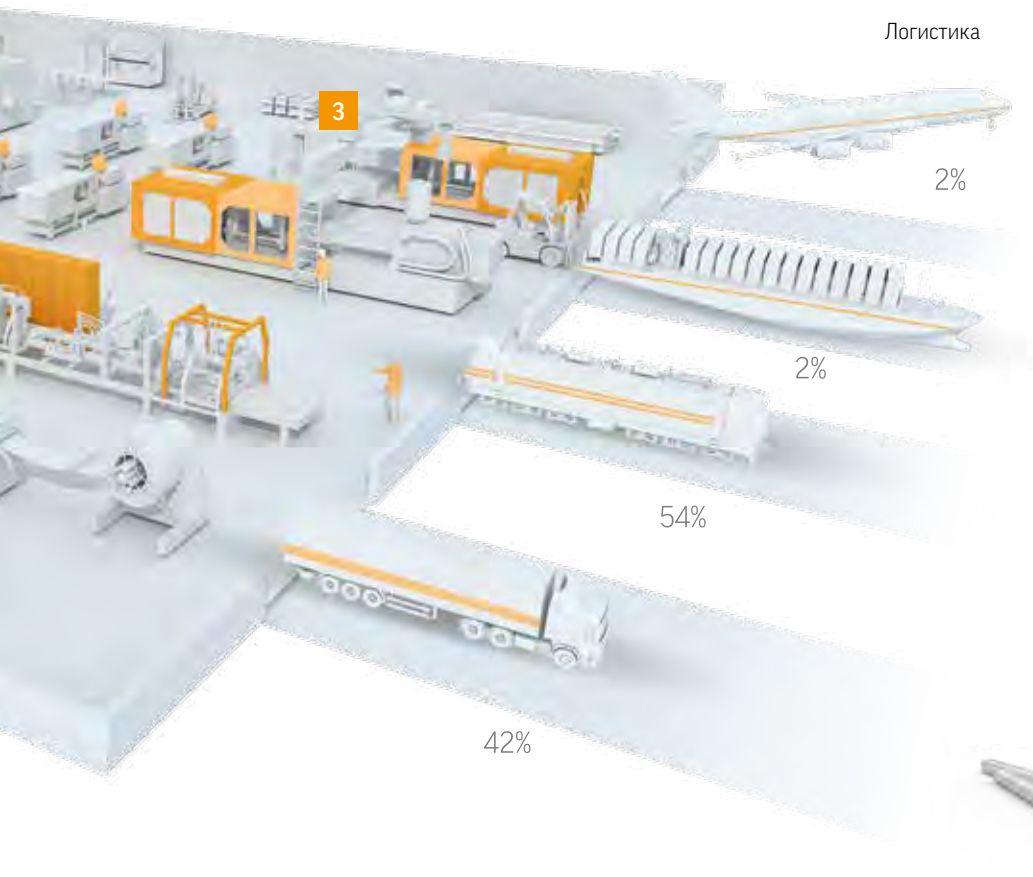

Система менеджмента качества
сертифицирована в соответствии с
требованиями ISO9001



15 000

светильников производится
в день

17 секунд

цикл производства
одного светильника

24/7

режим работы
производства

50 серий

продуктов
производится в день

5

международных
патентов

Мировые поставщики:





Производство металлических корпусов

- ▶ **10 000 корпусов в сутки**
- ▶ 3 автоматические линии производства
- ▶ 2000 различных моделей в день
- ▶ Автоматическая система планирования производства

Автоматическая конвейерная линия покраски

- ▶ **4 м в минуту – скорость покраски**
- ▶ Покрасочная камера и автоматические пистолеты Gema
- ▶ Сырье: Jotun, AkzoNobel, Henkel



Участок литья пластика

- ▶ **6000 изделий в сутки**
- ▶ 3 Термопластавтомата
- ▶ Изготовление деталей 20-1000 г, размером до 1,2 м
- ▶ Использование роботов в производстве

Обработка алюминия

- ▶ **500 изделий в день**
- ▶ Использование станков с программным управлением
- ▶ Точность механической обработки и повторяемость изделий
- ▶ Обработка различных алюминиевых профилей



Сборочный цех

- ▶ **50 серий продуктов производится в день**
- ▶ Электронная система учета выпущенной продукции
- ▶ Индивидуальная маркировка всех изделий
- ▶ Обязательный контроль качества партии на выходе

Склад

- ▶ **5000 м² складских площадей**
- ▶ Автоматизированная система хранения и подбора заказов WMS

Лаборатория

- ▶ **Современное высокоточное оборудование**
- ▶ Исследования: световые характеристики, CCT, IP, EMC, кривая силы света и тд.



Сертификация и качество

Система менеджмента качества ГК «Вартон» соответствует международному стандарту ISO 9001:2015. Отдел технического контроля осуществляет надзор на всех этапах производства.

Сертификация в рамках Таможенного Союза (ТС), ЕАС маркировка.

Светотехническая продукция, выпускаемая ГК «Вартон», проходит обязательное подтверждение соответствия требованиям безопасности по Техническим Регламентам Таможенного Союза:

- ТР ТС 004/2011 "О безопасности низковольтного оборудования", утв. Решением Комиссии Таможенного Союза (КТС) от 16 августа 2011 № 768.

- ТР ТС 020/2011 "Электромагнитная совместимость технических средств", утв. Решением Комиссии Таможенного Союза (КТС) от 9 декабря 2011 года N 879.

Оценка соответствия выпускаемой в обращение продукции требованиям технических регламентов Таможенного Союза осуществляется до выпуска ее в обращение. Документы о

соответствии оформлены согласно Решению Коллегии Евразийской экономической комиссии от 25 декабря 2012г. №293 «О единых формах сертификата соответствия и декларации о соответствии техническим регламентам Таможенного союза и правилах их оформления».

При производстве продукции строго выполняются требования нормативных документов по санитарно-эпидемиологическим и гигиеническим правилам и нормам. Регулярно проводятся испытания аккредитованными лабораториями РФ.

Также продукция проходит добровольную сертификацию в области пожарной и экологической безопасности.

Сертификация в Европейском Союзе (ЕС), CE маркировка. Вся светотехническая продукция, поставляемая в Европейский Союз (ЕС), проходит оценку соответствия требованиям соответствующих Директив ЕС и маркируется CE знаком. Тестирование по гармонизированным европейским стандартам (EN) проводится в аккредитованных лабораториях стран ЕС, оценка соответствия

в нотифицированных органах, в частности, относящихся к немецкому концерну TUV NORD AG. Наша продукция соответствует требованиям: 2014/30/EC (Low Voltage Directive-LVD), 2014/35/EC (Electromagnetic Compatibility-EMC), 2011/65/EU (Restriction of Hazardous Substances), 2002/96/EC (Waste Electrical and Electronic Equipment Directive-WEEE), 2011/65/EC (Restriction of Hazardous Substances - RoHS).

На территории производства расположена собственная светотехническая лаборатория, позволяющая проводить весь спектр светотехнических тестов, ЭМС, а также тестов на пылезащиту и влагозащиту (IP) светильников, тесты на деградацию, климатические тесты, тесты на ударпрочность, вибрацию и т.д.

Компания «Вартон» является официальным партнером Dialux. В плагине Dialux всегда можно найти актуальные данные по светильникам компании.

Особенности и преимущества светодиодных светильников VARTON



- ▶ Антивандальный рассеиватель из поликарбоната со светорассеивающими добавками, увеличивающими рассеивание светового потока.
- ▶ Светодиодные модули крепятся к контактам блока питания с помощью коннекторов. Модули легко заменить, если один из них вышел из строя, пайка при этом не требуется.
- ▶ Модули имеют последовательно-параллельное соединение светодиодов (при выходе из строя одного светодиода остальные продолжают работать).
- ▶ УФ-стабилизированный рассеиватель не желтеет со временем.

- ▶ В новых офисных светильниках VARTON не используется ни одного винта. Съемная планка крепится к корпусу светильника пластиковыми гвоздями, что упрощает и ускоряет процесс сборки и делает изделия визуально более привлекательными.
- ▶ Высокая ремонтопригодность: крепление модулей и блока питания к корпусу осуществляется с помощью запатентованной ГК «Вартон» системы «snaplock», что облегчает их замену в случае необходимости.
- ▶ Для обеспечения безопасного электроподключения используется специальные светотехнические колодки WAGO.
- ▶ Блоки питания имеют небольшие габариты, благодаря чему их не видно через рассеиватель.

- ▶ Высокопрочный поликарбонатный рассеиватель устойчив к механическим повреждениям.
- ▶ Корпуса светильников изготавливаются на современной автоматической линии из цельного листа металла. Для крепления используется система клинчинга, которая надежно фиксирует грани.
- ▶ Светильники всегда одинаковые по габаритам и имеют ровные боковые грани, погрешность в размерах минимальна.

ТЕХНИЧЕСКИЕ УСЛОВИЯ

ТУ 3461-001-29497914-2015
Офисное освещение / Аварийные светильники / T-Line / Market-Line
ТУ 3461-002-29497914-2015
Iron / IP65 / Наружное освещение / ЖКХ

Условные обозначения

РАЗДЕЛЫ КАТАЛОГА

	О компании
	Наружное освещение
	Промышленное освещение
	Источники света
	Фито освещение
	Торговое освещение
	Аварийное освещение
	Освещение ЖКХ
	Освещение чистых и медицинских помещений
	Освещение школ и образовательных учреждений
	Освещение офисных зданий
	Информация

ОБЛАСТИ ПРИМЕНЕНИЯ

	Магистраль		Автомобильные мойки
	Заводы		Условия агрессивной среды
	Офисы		Аграрные комплексы
	Аптечные пункты, больницы		Фермерские хозяйства
	Торговые залы		Лаборатории
	Образовательные учреждения		Кухни
	Лестничные пролеты		Чистые помещения
	Складские комплексы		Спортивные залы
	Коттеджные поселки		Аэропорты
	Парковые зоны		Ж/д вокзалы





















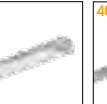









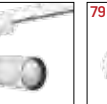

















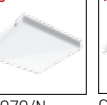











	AWADA Smart light
	Аварийное исполнение
	Диммируемое исполнение по протоколу 1-10V
	Исполнение с микроволновым датчиком движения
	Диммируемое исполнение
	Диммируемое исполнение по протоколу DALI
	Низковольтное исполнение
	Требования письма Руководителя Роспотребнадзора Г.Г. Онищенко от 01.10.2012 № 01/11157-12-32 «Об организации санитарного надзора за использованием энергосберегающих источников света»
	СанПиН 2.4.2.2821-10 «Санитарно-эпидемиологические требования к условиям и организации обучения в общеобразовательных учреждениях» (с изменениями на 25 декабря 2013 года); СанПиН 2.2.1/2.1.1.1278-03 «Гигиенические требования к естественному, искусственному и совмещенному освещению жилых и общественных зданий»

ТЕХНИЧЕСКИЕ ХАРАКТЕРИСТИКИ

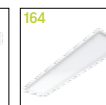
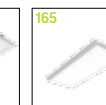
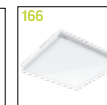
	Единый знак обращения продукции на рынке государств-членов Таможенного союза, подтверждающий, что оборудование соответствует обязательным требованиям Технических Регламентов		Светильники, предназначенные для установки на поверхности из нормально-воспламеняемых материалов
	Подтверждение соответствия товара ГОСТ Р 54350-2015		Климатическое исполнение
	Подтверждение соответствия товара основным требованиям ЕС		Степень пылевлагозащиты светильника
	Знак соответствия продукции нормам стандартов Украины в системе сертификации УкрСЕПРО		
	В компании внедрена и успешно применяется система менеджмента качества на всех этапах производства и реализации продукции и услуг, соответствующая требованиям ГОСТ ISO 9001-2015		

	Знак заземления, I класс электробезопасности от поражений электрическим током
	II класс электробезопасности от поражений электрическим током
	III класс электробезопасности от поражений электрическим током

Серии

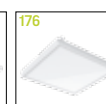
 10 AWADA Smart Light	 12 FL Basic	 13 Strong Basic	 14 Iron Basic	 16 A070 Basic	 17 A270 Basic	 18 GR070 Basic	 19 DL Basic	 20 ЖКХ Basic	 22 Triumph	 24 Uran/ Uran Xtrem/ Uran P	 30 Village/ Village L120	 58 Low-Voltage L.	 59 LED T8	 60 High Power L.					
 32 IP65 Strong	 36 Iron 2.0	 38 Iron 2.0 Lens	 40 Iron	 43 Iron Agro	 44 Iron Lens	 46 Iron Opal	 48 Olymp	 51 Olymp S10	 52 Olymp HB	 53 Olimp K	 55 Triumph HB	 62 Iron PHYTO	 63 Iron Lens PHYTO	 65 Olymp PHYTO					
 70 Stellar	 71 Tetris	 73 DL/R	 74 TT-Prisma	 75 TT-01	 76 TT-02	 79 DL-01	 81 DL-03	 82 DL-02 Tube	 114 Аварийно-эвакуационные светильники	 114 Аварийно-эвакуационные светильники	 114 Аварийно-эвакуационные светильники	 115 Аварийно-эвакуационные светильники	 115 Аварийно-эвакуационные светильники	 115 Аварийно-эвакуационные светильники					
 83 DL-02 Cube	 84 LED Лента	 86 Mercury	 89 Q80	 90 Universal Line	 92 T-Line	 96 Supermarket	 99 R-Line	 101 Market-Line	 115 Аварийный даунлайт	 116 Аварийно-эвакуационные светильники ADVANCED	 116 Аварийно-эвакуационные светильники ADVANCED	 116 Аварийно-эвакуационные светильники ADVANCED	 116 Аварийно-эвакуационные светильники ADVANCED	 116 Аварийно-эвакуационные светильники ADVANCED					
 103 Market Single	 104 GR070	 105 GR070/N	 107 GR070/F	 108 GR270/F	 110 GR170/F	 111 G-Line	 120 Накладные IP65	 121 Накладные IP44	 122 ЖКХ	 123 ЖКХ круг	 124 Lux	 142 Рассеянное освещение	 143 Solo	 144 Панель	 146 A070, A070/S	 150 A270	 153 A170	 154 A220	 155 A370
 126 C PANEL IP65	 128 C070, C070/N	 129 C070/GL, C070/NGL	 134 E070	 135 E270	 136 E220	 156 A350	 157 G070	 158 G270	 160 A070/OT	 161 A300	 163 AL220	 164 AL270	 165 AL170	 166 Varton для Ecorphon					
 130 C270, C270/N	 131 C170, C170/N	 132 C350, C350/N	 137 S070	 139 S270	 140 S170	 167 Varton для Cesal	 170 Varton для SL2*	 171 Varton для Vector*	 173 Varton для MicroLook*	 175 Varton для Tegular*	 176 Varton для Clip-In*	 180 Датчики							

Содержание и навигация по каталогу

01	О компании
10	AWADA Smart Light
12	Серия Basic
21	Наружное освещение
31	Промышленное освещение
57	Источники света
61	Фито освещение
69	Торговое освещение
113	Аварийное освещение
119	Освещение объектов ЖКХ
125	Освещение чистых и медицинских помещений
133	Освещение школ и образовательных учреждений
141	Освещение офисных зданий
179	Информация
180	Датчики

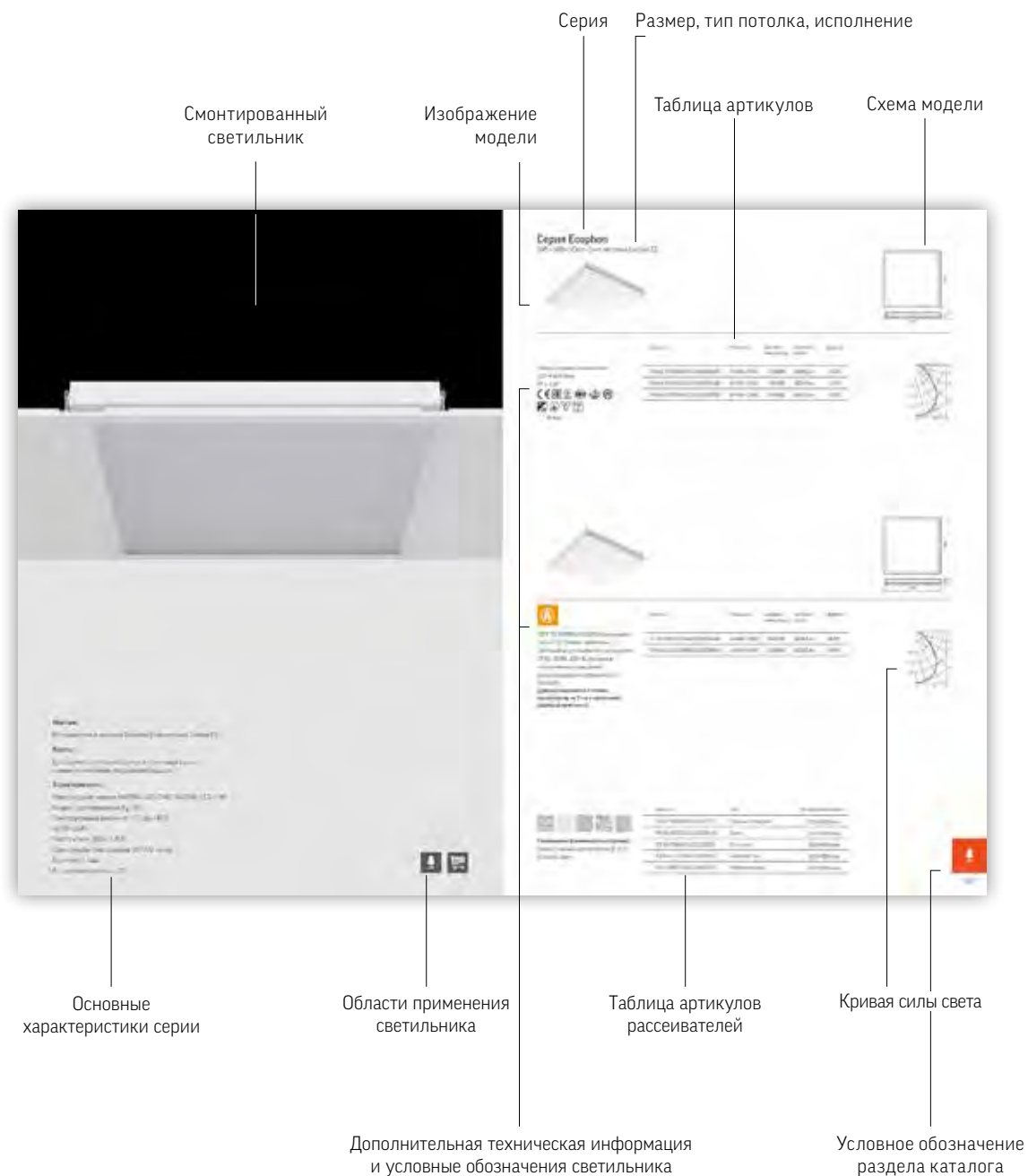



Система управления освещением AWADA от компании «Вартон» представляет собой передовую проверенную технологию, основанную на протоколе DALI.

Зачем это нужно:

до 85% дополнительной экономии электроэнергии; создание единых систем управления всем оборудованием в зданиях (освещение, кондиционирование, вентиляция, видеонаблюдение и т. д.); комфорт и качественная световая среда для работы и жизни; вклад в охрану окружающей среды.

В проектах Varton™ используется оборудование только от ведущих европейских компаний, и отвечающее самым жёстким требованиям и прошедшее все необходимые испытания. Любой светильник Varton™ может быть произведен в исполнении с протоколом DALI и/или с изменяемой цветовой температурой. При комплексных поставках систем и оборудования мы гарантируем совместимость работы всех систем.

С помощью наших специалистов Вы можете получить решение для любого проекта от маленького до большого, от простого до сложного, от экономичного до премиум.

Система может работать как в ручном, так и в автоматическом режиме; постоянно поддерживать один и тот же световой поток, учитывая дневной свет; обучаться в течении непродолжительного времени и подстраиваться под конкретное помещение.

В систему могут быть включены различные датчики и дополнительное оборудование работающее не только на протоколе DALI, но и на других протоколах управления (ZigBee, KNX и т.д.).

Первая обучаемая система по управлению освещением.



Простой и удобный интерфейс

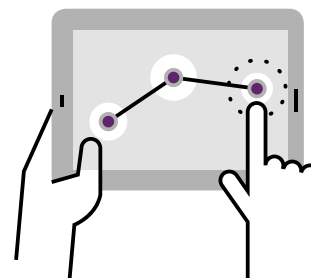

Автоматический и ручной контроль



Интеграция с системой DALI

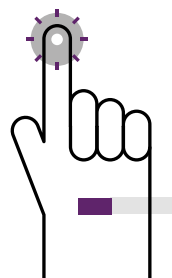

Интуитивное управление на 3D-схеме



Возможность обучения системы



Контроль и управление расходами



Энергосбережение

Тонкая настройка освещенности

Задание сцен с регулированием яркости каждого отдельного светильника позволяет компенсировать зоны с избыточной освещенностью, добиваясь оптимальной равномерной засветки пространства, уменьшая при этом общее энергопотребление.

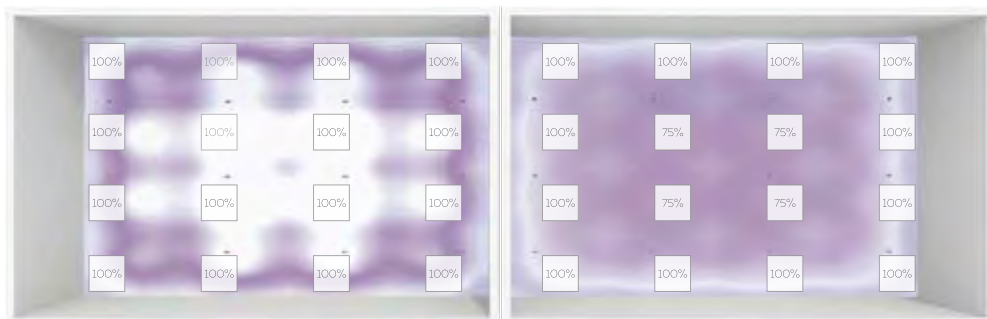

100% яркость светильников

Светильники с индивидуально настроенной яркостью

Интеллектуальный контроль присутствия

Использование датчиков присутствия в купе с функцией обучения AWADA позволяет создать не только энергоэффективный, но и комфортный режим освещения на объекте. Забудьте про эффект светофора и шаги в темное помещение, выключение света тогда, когда вы этого не ждете. Система позволяет настроить поведение освещения так, как это нужно вам, плавно повышая освещенность в зонах где находятся люди, и плавно опуская ее до дежурного режима в пустых помещениях.

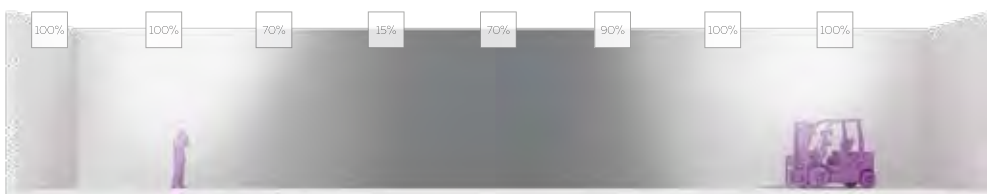

Использование дневного света

При наличии окон или световых фонарей, солнечный свет - отличная возможность не расходовать лишние деньги. Система сама контролирует нужный уровень, предоставляя возможность ручной корректировки в случае необходимости.

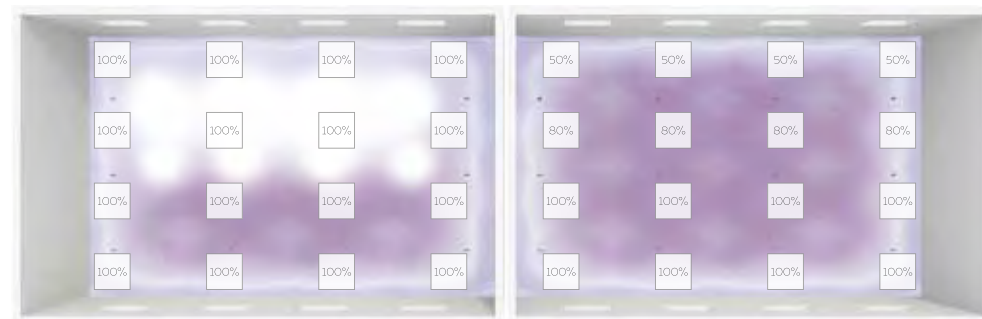

100% яркость светильников

Яркость светильников с учетом внешнего источника света

Мониторинг в реальном времени

В приложении AWADA вы не только увидите текущее состояние каждого светильника на объекте, но и можете построить графики энергопотребления по любой зоне / этажу / зданию за интересующий вас период времени и выгрузить эти данные в формате Excel.

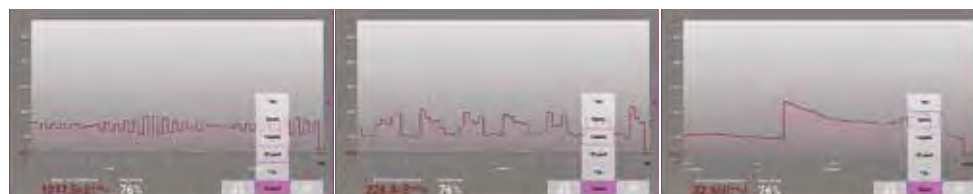

FL Basic

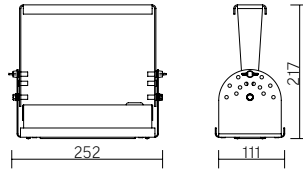

Размер светильника:
252×111×217mm
Размер упаковки
светильников:
331×268×167mm
PF ≥ 0,99

Артикул	Мощность	Цветовая температура	Световой поток
V1-I0-70356-04L05-6503050	30W	5000K	2900lm

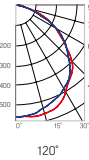

○ металл

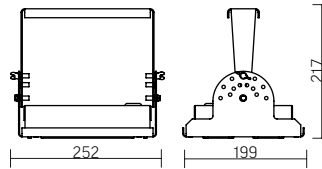

Размер светильника:
252×199×217mm
Размер упаковки
светильников:
331×268×167mm
PF ≥ 0,99

Артикул	Мощность	Цветовая температура	Световой поток
V1-I0-70357-04L05-6506050	60W	5000K	5700lm

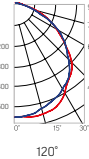

○ металл

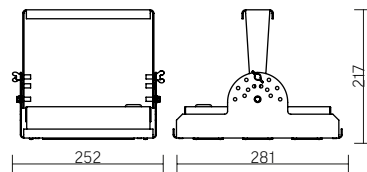

Размер светильника:
252×281×217mm
Размер упаковки
светильников:
395×310×165mm
PF ≥ 0,99

Артикул	Мощность	Цветовая температура	Световой поток
V1-I0-70358-04L05-6509050	90W	5000K	8800lm

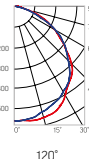

○ металл

НОВАЯ
МОДЕЛЬ



Применение.

Предназначен для освещения складов, выставочных площадок, строительных площадок, подсветки архитектурных элементов зданий.

Монтаж:

Крепление на стены, потолок и пол с возможностью регулировки угла наклона в пределах 180°

Корпус:

Корпус из крашеного металла. Радиатор охлаждения светодиодного модуля из алюминия устойчивый к физическим воздействиям и коррозии

Защита светодиодов:

Защитный колпак из поликарбоната устойчивый к УФ-излучению

Характеристики:

Индекс цветопередачи $R_a > 75$

Температурный режим от -40°C до +45°C

АС200-264V, 50 Hz

Срок службы светодиодов 50 000 часов

Гарантия 1 год





Strong Basic

1242×90×68mm

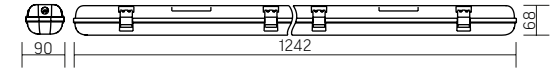

AC198-242V
 Размер упаковки светильника:
 1278×98×56mm
 PF ≥ 0,97



Рассеиватель
 (комплектуется отдельно)
 Размер упаковки
 рассеивателя (3 шт.):
 1281×98×81mm

Артикул	Мощность	Цветовая температура	Световой поток*
B1-10-70210-03000-6503550	35W	5000K	3600lm

Матовый
рассеиватель

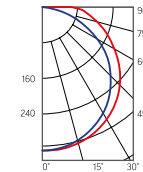

Прозрачный
рассеиватель

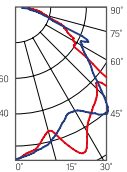

Артикул	Тип	Размер рассеивателя
V2-10-IPPO-02.3.0210.18	Прозрачный	1243×87×34.5mm
V2-10-IPMO-02.3.0210.18	Матовый	1243×87×34.5mm

* Световой поток указан без учета рассеивателя

Монтаж:

Крепление непосредственно на горизонтальную или вертикальную поверхность
 Возможность крепления на подвесах

Корпус:

Ударопрочный самозатухающий ABS-пластик
 Комплектуется износостойким кабельным вводом

Рассеиватель:

Поликарбонат с добавками УФ-стабилизатора
 Монтируется к корпусу светильника на замки-защелки

Характеристики:

Индекс цветопередачи $R_a > 80$
 Температурный режим от -20°C до $+45^{\circ}\text{C}$
 Частота сети $50\text{Hz} \pm 10\%$
 Срок службы светодиодов 50 000 часов
 Гарантия 1 год
 K_d светового потока $\leq 2\%$



Iron Basic

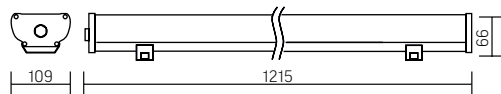

Размер светильника:
1215x109x66mm
Размер упаковки:
1299x117x72mm



○ металл

Артикул	Мощность	Цветовая температура	Световой поток
B1-IA-70072-03000-6703540	35W	4000K	3500lm
B1-IA-70072-03000-6703550	35W	5000K	3500lm
B1-IA-70072-03000-6703565	35W	6500K	3500lm

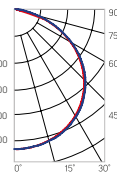

НОВАЯ
МОДЕЛЬ



Монтаж:

Монтируется как на ровную поверхность, так и на подвесы
Легкий монтаж и подключение за счет проводов, выведенных из корпуса светильника

Корпус:

Алюминиевый анодированный корпус
Рассеиватель прозрачный ПММА (акрил), устойчив к УФ-излучению и воздействию специфических сред
Специальные силиконовые прокладки для обеспечения соответствия классу защиты IP67

Применение:

Предназначен для общего освещения в помещениях с повышенной влажностью и запыленностью, и повышенными требованиями к надежности

Характеристики:

Входное напряжение AC198-242V
Индекс цветопередачи Ra >80
Коэффициент мощности ≥0,97
Степень защиты оболочки IP67
Температурный режим от -20° до +40°C
Гарантия 1 год





A070 Basic
595×595×50mm

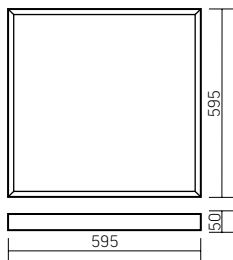

Размер упаковки светильника:
627×614×62mm
PF ≥ 0,97



○ белый

Артикул	Мощность	Цветовая температура	Световой поток*
B1-A0-00070-01000-2003550	35W	5000K	4000lm

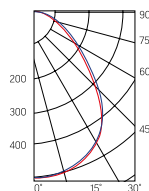

Артикул	Тип	Размер рассеивателя
V2-A0-PR00-00.2.0007.25	Призма стандарт	588×588mm
V2-A0-OP00-03.2.0007.15	Опал	588×588mm
V2-A0-PS00-00.2.0007.20	Пин спот	588×588mm
V2-A0-CI00-00.2.0007.20	Колотый лед	588×588mm
V2-A0-MP00-02.2.0007.20	Микропризма	588×588mm

* Световой поток указан без учета рассеивателя



Рассеиватель
(комплектуется отдельно)
Размер упаковки рассеивателя
(2 шт.):
610×610×16mm



Монтаж:

Встраивается в подвесные потолки типа Armstrong или монтируется на ровную поверхность

Корпус:

Цельнометаллический корпус из листовой стали с нанесением белой порошковой краски

Характеристики:

Индекс цветопередачи $R_a > 80$

Температурный режим от +1°C до +40°C

AC198-242V

Частота сети 50Hz ± 10%

Срок службы светодиодов 50 000 часов

Гарантия 1 год

K_n светового потока ≤2%





A270 Basic
1195×180×50mm

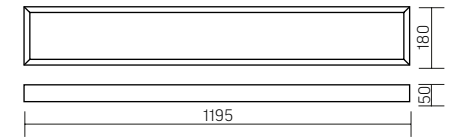

Размер упаковки светильника:
1232×199×62mm
PF ≥ 0,97



белый



Рассеиватель
(комплектуется отдельно)
Размер упаковки
рассеивателя (2 шт.):
1205×190×18mm

Артикул	Мощность	Цветовая температура	Световой поток*
V1-A0-00270-01000-2003550	35W	5000K	3600lm

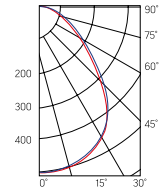

Артикул	Тип	Размер рассеивателя
V2-A0-PR00-00.2.0017.25	Призма стандарт	1189×174mm
V2-A0-OP00-03.2.0017.15	Опал	1189×174mm
V2-A0-PS00-00.2.0017.20	Пин спот	1189×174mm
V2-A0-CI00-00.2.0017.20	Колотый лед	1189×174mm
V2-A0-MP00-02.2.0017.20	Микропризма	1189×174mm

* Световой поток указан без учета рассеивателя

Монтаж:

Встраивается в подвесные потолки типа Armstrong или монтируется на ровную поверхность

Корпус:

Цельнометаллический корпус из листовой стали с нанесением белой порошковой краски

Характеристики:

Индекс цветопередачи $R_a > 80$
Температурный режим от +1°C до +40°C
AC198-242V
Частота сети 50Hz ± 10%
Срок службы светодиодов 50 000 часов
Гарантия 1 год
 K_n светового потока ≤2%



GR070 Basic
588×588×50mm

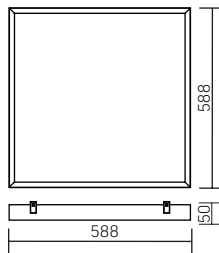

Размер упаковки светильника:
625 × 615 × 60mm
PF ≥ 0,97



○ белый



Рассеиватель
(комплектуется отдельно)
Размер упаковки
рассеивателя (2 шт.):
610×610×16mm

Артикул	Мощность	Цветовая температура	Световой поток*
B1-R3-00010-31000-2003550	35W	5000K	3900lm

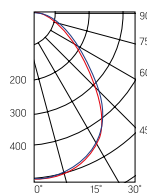

Артикул	Тип	Размер рассеивателя
V2-R0-PR00-00.2.0005.25	Призма стандарт	582×582mm
V2-R0-OP00-03.2.0005.15	Опал	582×582mm
V2-A0-PS00-00.2.0005.20	Пин спот	582×582mm
V2-R0-CI00-00.2.0005.20	Колотый лед	582×582mm
V2-R0-MP00-02.2.0005.20	Микропризма	582×582mm

* Световой поток указан без учета рассеивателя

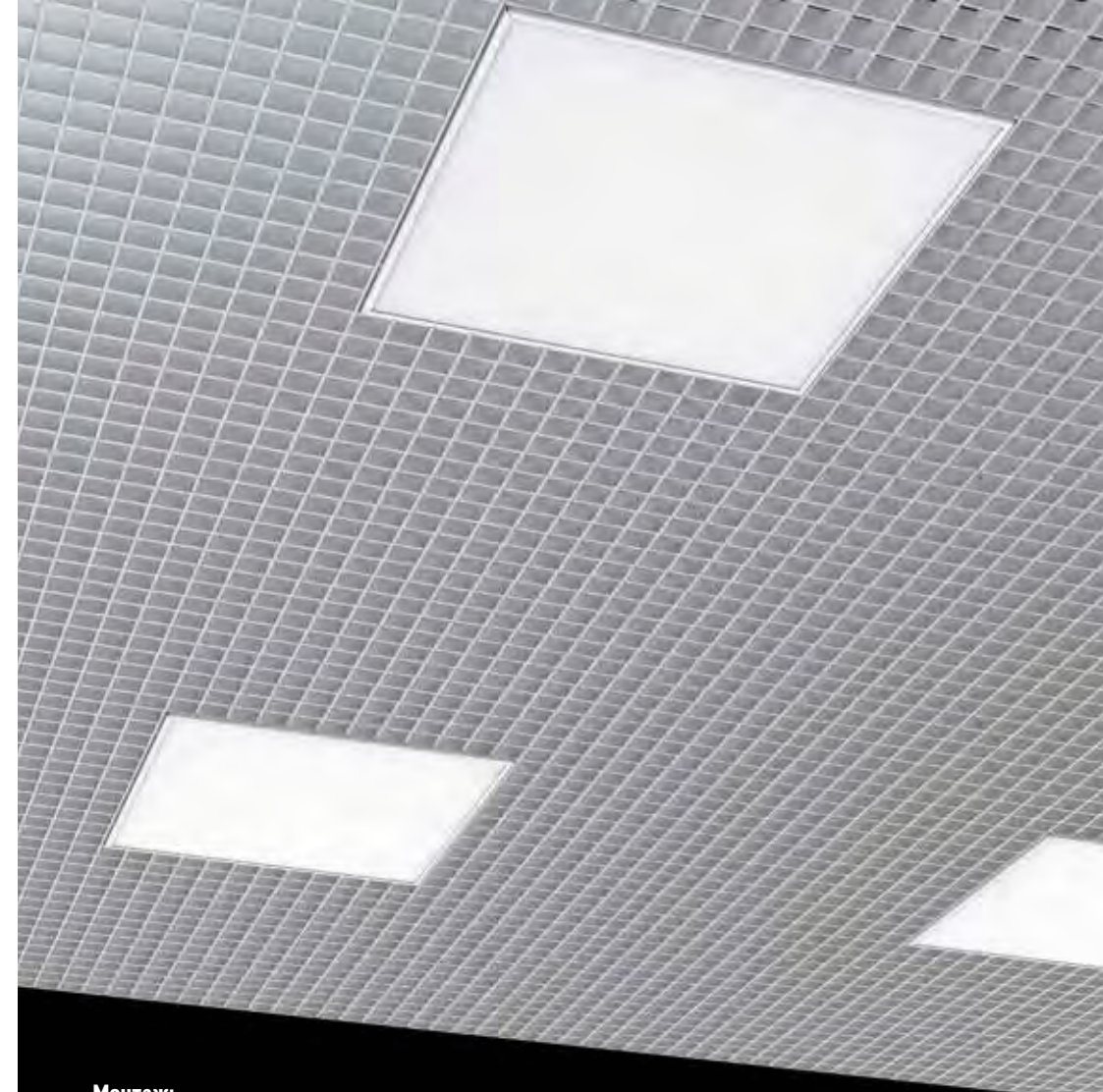

Монтаж:

Крепится в потолки типа Грильято на европодвесах непосредственно в потолочное основание через специальные планки, закрепленные в корпусе светильника

Корпус:

Цельнометаллический корпус из листовой стали с нанесением белой порошковой краски

Характеристики:

Индекс цветопередачи $R_a > 80$

Температурный режим от +1°C до +40°C

AC198-242V

Частота сети 50Hz ± 10%

Срок службы светодиодов 50 000 часов

Гарантия 1 год

K_n светового потока ≤2%

НОВАЯ
МОДЕЛЬ



Монтаж:
Прижимная система крепления
Диаметр вырезного отверстия 170mm (22W) и 200mm (30W)
Встраивается в гипсокартонные, натяжные и реечные потолки

Материал корпуса:
Термостойкий пластик

Материал рассеивателя:
Поликарбонат

Характеристики:
Индекс цветопередачи Ra >80
Температурный режим от +1° до +40°C
AC220-240V
Частота сети 50Hz+/-10%
Срок службы светодиодов 50 000 часов
Гарантия 1 год
Кп светового потока ≤ 5%
Источник питания внутри корпуса светильника

DL-Basic

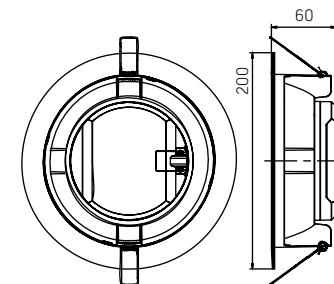

Размер светильника: 200x60mm
Размер упаковки светильника:
205x205x63mm
PF ≥0,9



○ белый

Артикул	Мощность	Цветовая температура	Световой поток
V1-R0-00405-10000-2002240	22W	4000K	1500lm

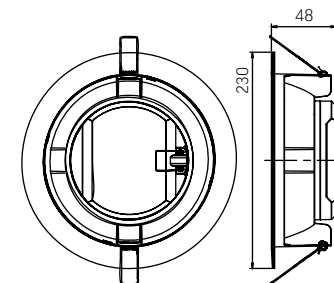
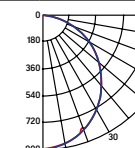

Размер светильника: 230x48mm
Размер упаковки светильника:
235x235x52mm
PF ≥0,9



○ белый

Артикул	Мощность	Цветовая температура	Световой поток
V1-R0-00406-10000-2003040	30W	4000K	2400lm

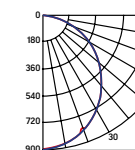

B

ЖКХ-Basic

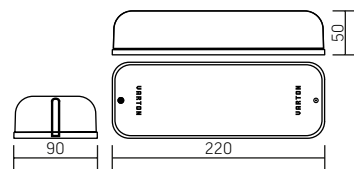

Размер светильника: 220x90x50mm
Размер упаковки светильника:
230x93x50mm
PF ≥ 0,9



○ белый

Артикул	Мощность	Цветовая температура	Световой поток
V1-U0-00006-21B00-6500850	8W	5000K	550lm

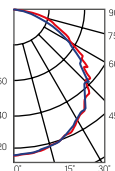

НОВАЯ
МОДЕЛЬ



Монтаж:

Накладной монтаж на горизонтальную/вертикальную поверхность

Материал корпуса:

Ударопрочный термостойкий ABS-пластик

Материал рассеивателя:

Поликарбонат

Характеристики:

Индекс цветопередачи Ra >80

Температурный режим от -25° до +40°C

AC220-240V

Частота сети 50Hz+/-10%

Срок службы светодиодов 50 000 часов

Гарантия 1 год

Кп светового потока ≤ 10%

Центральный парк культуры и отдыха, ЦПКиО (Санкт-Петербург, Россия)



НАРУЖНОЕ ОСВЕЩЕНИЕ

Triumph
467×330×90mm

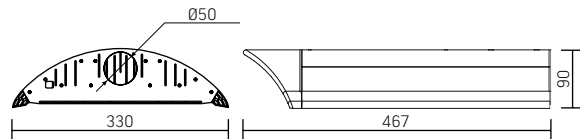

Защитное стекло:
Выполнено из закаленного стекла
Размер упаковки светильника:
506×346×94mm
PF ≥ 0,97

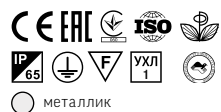

○ металл

Артикул	Мощность	Цветовая температура	Световой поток
V1-S0-70057-40L04-6506065	60W	6500K	6000lm
V1-S0-70057-40L04-6509065	90W	6500K	9300lm
V1-S0-70057-40L04-6512065	120W	6500K	11300lm

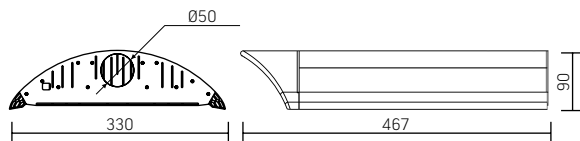
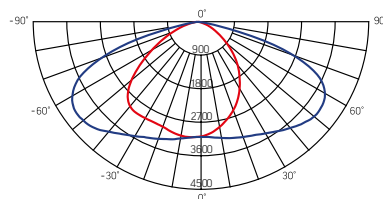

Исполнение
без вторичной оптики

Артикул	Мощность	Цветовая температура	Световой поток
V1-S0-70057-40L05-6506065	60W	6500K	6300lm
V1-S0-70057-40L05-6509065	90W	6500K	9700lm
V1-S0-70057-40L05-6512065	120W	6500K	12000lm

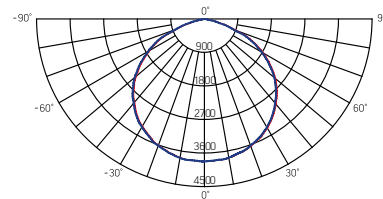

Монтаж:

Консольное исполнение
на трубу диаметром 48mm
Переходной кронштейн
V4-S0-70.0003-TR0-0001
для крепления на трубу до 60mm

Корпус:

Алюминиевый анодированный корпус с пластиковыми торцевыми крышками из морозостойкого ABS-пластика
Вторичная оптика
Выполнена с применением светораспределяющих линз для достижения в одной плоскости широкой диаграммы, а в другой смещения светового потока на дорожное полотно
Защитное стекло:
Выполнено из закаленного стекла

Применение

Предназначен для функционального освещения улиц, придворовой территории, парковок и дорог с низкой, средней и высокой пропускной способностью (за исключением автомагистралей класса А1)

Характеристики:

Индекс цветопередачи $R_a > 75$
Температурный режим от -40°C до $+45^{\circ}\text{C}$
AC176-264V
Частота сети $50\text{Hz} \pm 10\%$
Срок службы светодиодов 50 000 часов
Гарантия 3 года
 K_n светового потока $\leq 1\%$







Монтаж:

Крепление на консоль диаметром до 48mm

Корпус:

Алюминиевый анодированный корпус

Вторичная оптика:

Для защиты светодиодов применяется вторичная оптика без использования стекла, что позволяет добиться высокой энергоэффективности.

Вторичная оптика изготовлена из акрила, устойчивого к физическим и химическим воздействиям

Применение:

Предназначен для функционального освещения автодорог класса А, Б, В

Характеристики:

Индекс цветопередачи $R_a > 75$

Температурный режим от -40°C до $+45^{\circ}\text{C}$

AC100-305V

Частота сети 50Hz $\pm 10\%$

Срок службы светодиодов 50 000 часов

Гарантия 3 года

K_n светового потока $\leq 1\%$



Uran



Размер светильника:
390×211×80mm
Размер упаковки светильников:
446×233×112mm
PF $\geq 0,97$



○ металл



Размер светильника:
390×211×80mm
Размер упаковки светильников:
446×233×112mm
PF $\geq 0,97$

○ металл



Размер светильника:
390×211×80mm
Размер упаковки светильников:
446×233×112mm
PF $\geq 0,97$

○ металл

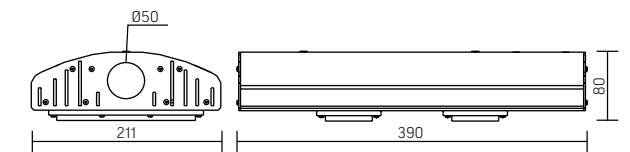

Артикул	Мощность	Цветовая температура	Световой поток
V1-S1-70087-40L04-6506050	55W	5000K	6600lm
V1-S1-70087-40L04-6506030	55W	3000K	5500lm

НОВАЯ МОДЕЛЬ

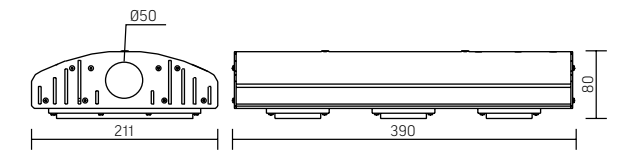
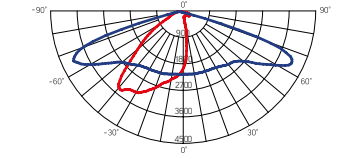

Артикул	Мощность	Цветовая температура	Световой поток
V1-S1-70088-40L04-6509050	80W	5000K	9400lm
V1-S1-70088-40L04-6509030	80W	3000K	8000lm

НОВАЯ МОДЕЛЬ

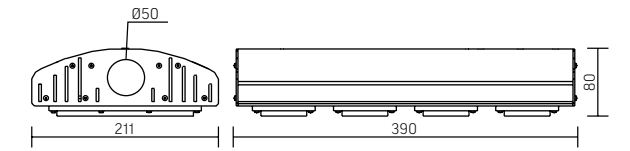
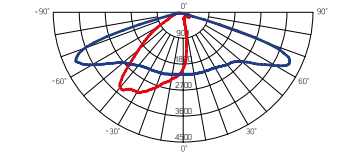

Артикул	Мощность	Цветовая температура	Световой поток
V1-S1-70089-40L04-6512050	110W	5000K	12800lm
V1-S1-70089-40L04-6512030	110W	3000K	11000lm

НОВАЯ МОДЕЛЬ

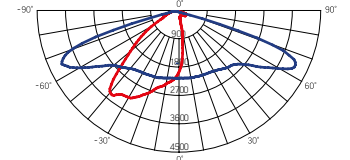

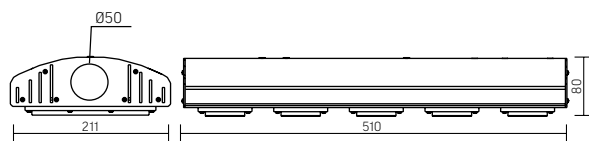

Размер светильника:
510×211×80mm
Размер упаковки светильников:
570×233×112mm
PF ≥ 0,97

Артикул	Мощность	Цветовая температура	Световой поток
V1-S1-70090-40L04-6515050	135W	5000K	15700lm
V1-S1-70090-40L04-6515030	135W	3000K	13500lm

ИЗБАВ
МОДЕЛЬ

○ металл

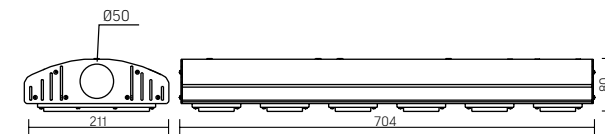
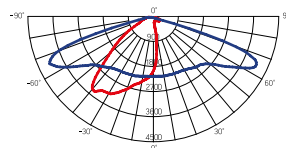

Размер светильника:
704×211×80mm
Размер упаковки светильников:
710×233×112mm
PF ≥ 0,97

Артикул	Мощность	Цветовая температура	Световой поток
V1-S1-70117-40L04-6525050	250W	5000K	32000lm

ИЗБАВ
МОДЕЛЬ

○ металл

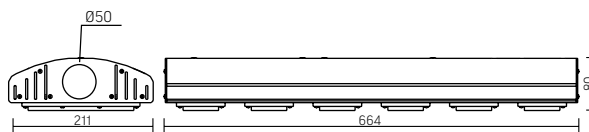
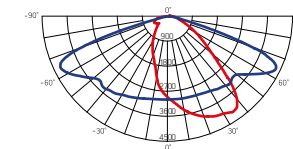

Размер светильника:
664×211×80mm
Размер упаковки светильников:
710×233×112mm
PF ≥ 0,97

Артикул	Мощность	Цветовая температура	Световой поток
V1-S1-70091-40L04-6518050	160W	5000K	19300lm
V1-S1-70091-40L04-6518030	160W	3000K	16000lm

ИЗБАВ
МОДЕЛЬ

○ металл

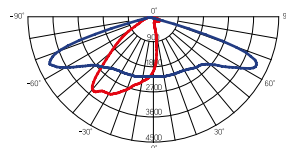

НОВАЯ
МОДЕЛЬ



Монтаж:

Крепление на консоль диаметром до 48mm

Корпус:

Алюминиевый анодированный корпус

Вторичная оптика:

Для защиты светодиодов применяется вторичная оптика без использования стекла, что позволяет добиться высокой энергоэффективности.

Вторичная оптика изготовлена из акрила, устойчивого к физическим и химическим воздействиям

Применение:

Предназначен для функционального освещения автодорог класса А, Б, В (в том числе в условиях экстремально-низких температур)

Характеристики:

Индекс цветопередачи $R_a > 75$

Температурный режим от -60°C до $+45^{\circ}\text{C}$

АС176-305V

Частота сети 50Hz $\pm 10\%$

Срок службы светодиодов 50 000 часов

Гарантия 3 года

K_n светового потока $\leq 1\%$



Uran Xtrem



Размер светильника:
390×211×80mm
Размер упаковки светильников:
446×233×112mm
PF $\geq 0,97$



○ металл



Размер светильника:
390×211×80mm
Размер упаковки светильников:
446×233×112mm
PF $\geq 0,97$

○ металл

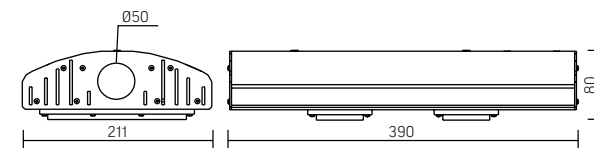

Артикул	Мощность	Цветовая температура	Световой поток
V1-S1-70087-40T04-6506050	55W	5000K	6600lm

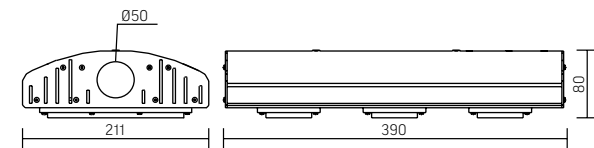
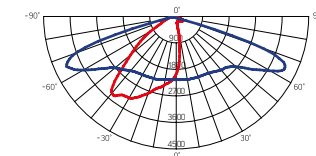

Артикул	Мощность	Цветовая температура	Световой поток
V1-S1-70088-40T04-6509050	80W	5000K	9400lm

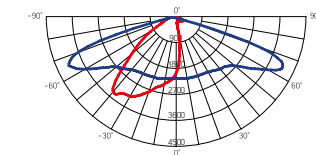

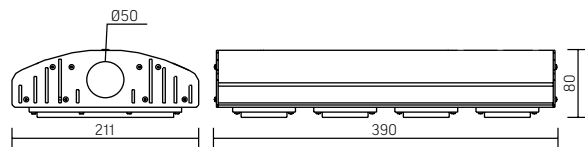

Размер светильника:
390×211×80mm
Размер упаковки светильников:
446×233×112mm
PF ≥ 0,97

○ металл

Артикул	Мощность	Цветовая температура	Световой поток
V1-S1-70089-40T04-6512050	110W	5000K	12800lm

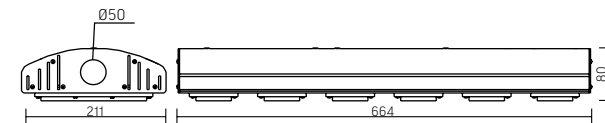
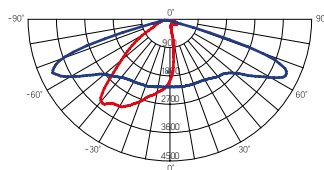

Размер светильника:
664×211×80mm
Размер упаковки светильников:
710×233×112mm
PF ≥ 0,97

○ металл

Артикул	Мощность	Цветовая температура	Световой поток
V1-S1-70091-40T04-6518050	160W	5000K	19300lm

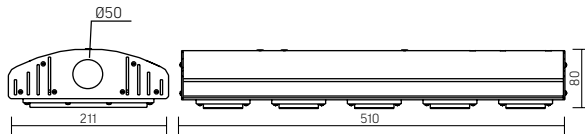
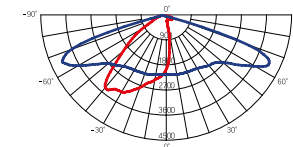

Размер светильника:
510×211×80mm
Размер упаковки светильников:
570×233×112mm
PF ≥ 0,97

○ металл

Артикул	Мощность	Цветовая температура	Световой поток
V1-S1-70090-40T04-6515050	135W	5000K	15700lm

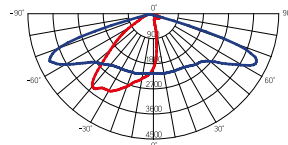

НОВАЯ
МОДЕЛЬ



Монтаж:
Крепление на консоль диаметром до 48mm

Корпус:
Алюминиевый анодированный корпус
Вторичная оптика:

Для защиты светодиодов применяется вторичная оптика без использования стекла, что позволяет добиться высокой энергоэффективности.

Вторичная оптика изготовлена из акрила, устойчивого к физическим и химическим воздействиям

Применение:
Предназначен для освещения площадок с высокими требованиями по равномерности освещенности, такими как парковки, площади и скверы.

Характеристики:
Индекс цветопередачи $R_a > 75$
Температурный режим от -40°C до $+45^\circ\text{C}$
AC100-305V
Частота сети 50Hz $\pm 10\%$
Срок службы светодиодов 50 000 часов
Гарантия 3 года
 K_d светового потока $\leq 1\%$



Uran P

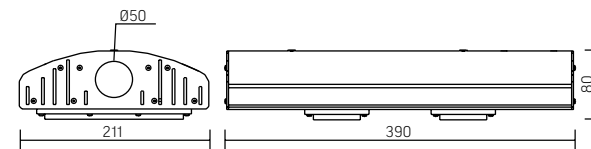

Размер светильника:
390×211×80mm
Размер упаковки светильников:
446×233×112mm
PF $\geq 0,97$

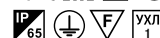

○ металл

Артикул	Мощность	Цветовая температура	Световой поток
V1-S1-70087-40L24-6506050	55W	5000K	6600lm

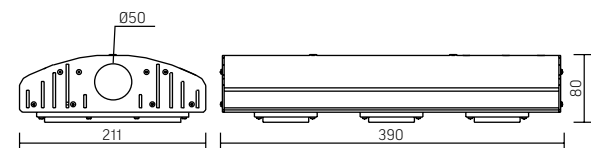
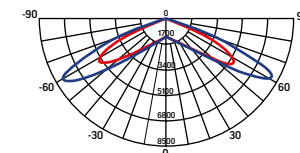

Размер светильника:
390×211×80mm
Размер упаковки светильников:
446×233×112mm
PF $\geq 0,97$

○ металл

Артикул	Мощность	Цветовая температура	Световой поток
V1-S1-70088-40L24-6509050	80W	5000K	9400lm

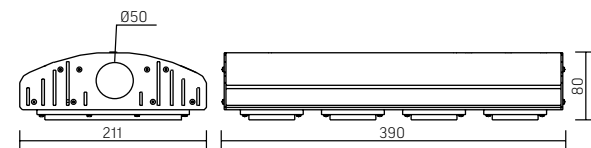
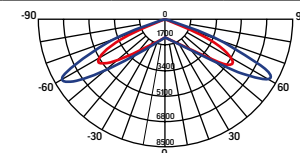

Размер светильника:
390×211×80mm
Размер упаковки светильников:
446×233×112mm
PF $\geq 0,97$

○ металл

Артикул	Мощность	Цветовая температура	Световой поток
V1-S1-70089-40L24-6512050	110W	5000K	12800lm

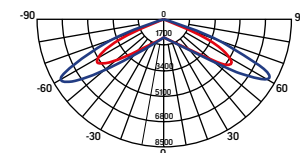

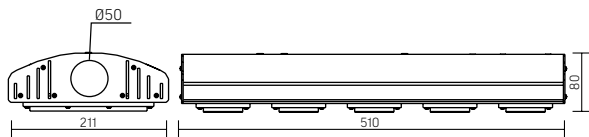

Размер светильника:
510×211×80mm
Размер упаковки светильников:
570×233×112mm
PF ≥ 0,97

Артикул	Мощность	Цветовая температура	Световой поток
V1-S1-70090-40L24-6515050	135W	5000K	15700lm

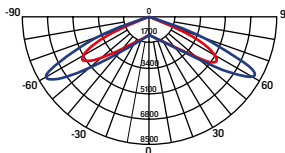

○ металл

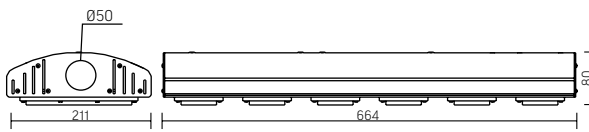

Размер светильника:
664×211×80mm
Размер упаковки светильников:
710×233×112mm
PF ≥ 0,97

Артикул	Мощность	Цветовая температура	Световой поток
V1-S1-70091-40L24-6518050	160W	5000K	19300lm

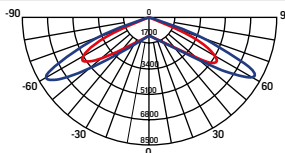

○ металл

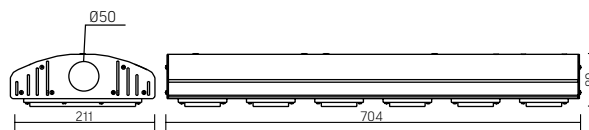

Размер светильника:
704×211×80mm
Размер упаковки светильников:
710×233×112mm
PF ≥ 0,97

Артикул	Мощность	Цветовая температура	Световой поток
V1-S1-70117-40L24-6525050	250Вт	5000K	32000lm

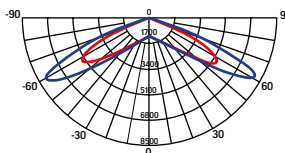

○ металл



Village / Village L120

265×255×140mm

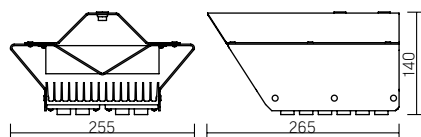

Размер упаковки светильников:
340×280×155mm
PF ≥ 0,97



○ металл

Артикул	Мощность	Цветовая температура	Световой поток
---------	----------	----------------------	----------------

V1-S0-70079-40L04-6503050	30W	5000K	3300lm
V1-S0-70079-40L04-6506050	60W	5000K	5000lm
V1-S0-70079-40L04-6509050	90W	5000K	8000lm

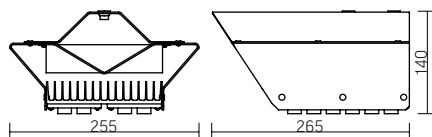
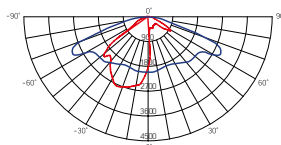

Размер упаковки светильников:
340×280×155mm
PF ≥ 0,97

○ металл

Артикул	Мощность	Цветовая температура	Световой поток
---------	----------	----------------------	----------------

V1-S0-70079-40L05-6503050	30W	5000K	3300lm
V1-S0-70079-40L05-6506050	60W	5000K	5200lm

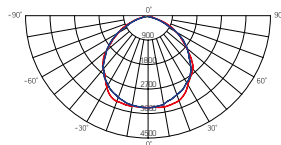

Монтаж:

Крепление на консоль диаметром от 40mm до 60mm

Вторичная оптика:

Для защиты светодиодов применяется вторичная оптика без использования стекла

Вторичная оптика изготовлена из акрила, устойчивого к физическим и химическим воздействиям

Характеристики:

Индекс цветопередачи $R_a > 75$

Температурный режим от -40°C до $+45^{\circ}\text{C}$

AC100-240V

Частота сети $50\text{Hz} \pm 10\%$

Срок службы светодиодов 50 000 часов

Гарантия 1 год

K_{η} светового потока светильника 30W и 90W = 1%

K_{η} светового потока светильника 60W = 18.5%



Завод "Tetra Pak" (Москва, Россия)



ПРОМЫШЛЕННОЕ ОСВЕЩЕНИЕ



IP65 Strong

1242×90×68mm

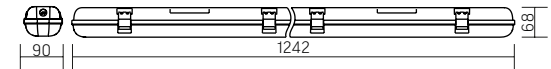

AC176-264V
Размер упаковки светильника:
1278×98×56mm
PF ≥ 0,97



○ металл

Артикул	Мощность	Цветовая температура	Световой поток*
V1-I0-70210-03000-6501840	18W	4000K	2100lm
V1-I0-70210-03000-6501865	18W	6500K	2200lm
V1-I0-70210-03000-6503640	36W	4000K	4200lm
V1-I0-70210-03000-6503650	36W	5000K	4200lm
V1-I0-70210-03000-6503665	36W	6500K	4400lm
V1-I0-70210-03000-6505440	54W	4000K	6300lm
V1-I0-70210-03000-6505465	54W	6500K	6600lm

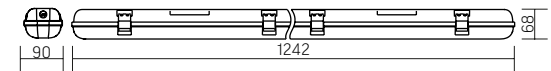
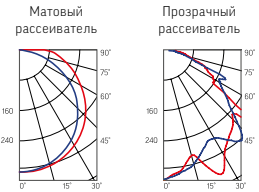

DC24-36V
PF ≥ 0,97



○ металл

Артикул	Мощность	Цветовая температура	Световой поток*
V1-I0-70210-03N00-6501840	18W	4000K	2100lm
V1-I0-70210-03N00-6501865	18W	6500K	2200lm
V1-I0-70210-03N00-6503640	36W	4000K	4200lm
V1-I0-70210-03N00-6503665	36W	6500K	4400lm

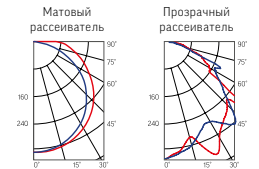

Монтаж:

Крепление непосредственно на горизонтальную или вертикальную поверхность
Возможность крепления на подвесах

Корпус:

Ударопрочный самозатухающий ABS-пластик
Комплектуется износостойким кабельным вводом

Рассеиватель:

Поликарбонат с добавками УФ-стабилизатора
Монтируется к корпусу светильника на замки-защелки

Характеристики:

Индекс цветопередачи $R_a > 80$
Температурный режим от -40°C до $+45^{\circ}\text{C}$
Частота сети 50Hz ± 10%
Срок службы светодиодов 50 000 часов
Гарантия 3 года
 K_n светового потока < 1%



Рассеиватель (комплектуется отдельно)

Размер упаковки рассеивателя (3 шт.):
1281x98x81mm

Артикул	Тип	Размер рассеивателя
V2-I0-IPP0-02.3.0210.18	Прозрачный	1242x90x68mm
V2-I0-IPM0-02.3.0210.18	Матовый	1242x90x68mm

Рассеиватель (комплектуется отдельно)

Размер упаковки рассеивателя (3 шт.):
688*98*81mm

Артикул	Тип	Размер рассеивателя
V2-I0-IPP0-02.3.0215.18	Прозрачный	674x90x68mm
V2-I0-IPM0-02.3.0215.18	Матовый	674x90x68mm

* Световой поток указан без учета рассеивателя

IP65 Strong
1242×90×68mm

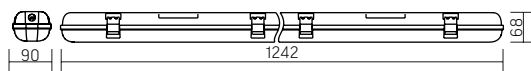

DALI

AC176-264V
PF ≥ 0,97

Артикул	Мощность	Цветовая температура	Световой поток*
V1-I0-70210-03D01-6503665	36W	3000K	4000lm
V1-I0-70210-03D01-6503640	36W	4000K	4200lm
V1-I0-70210-03D01-6503665	36W	6500K	4400lm
V1-I0-70210-03D01-6505440	54W	4000K	6300lm
V1-I0-70210-03D01-6505465	54W	6500K	6600lm

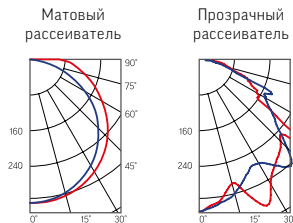

IP65 Strong
1242×90×68mm

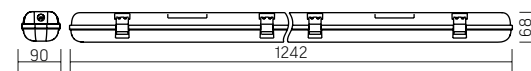

ГОСТ IEC 60598-2-22-2012 «Светильники. Часть 2-22. Частные требования. Светильники для аварийного освещения»
СП 52.13330.2011 «Естественное и искусственное освещение» (актуализированная редакция СНиП 23.05-95)
Драйвер аварийного питания, аккумулятор на 1 час автономной работы (в комплекте)

Артикул	Мощность	Цветовая температура	Световой поток*
V1-I0-70210-03A00-6501840	18W	4000K	2100lm
V1-I0-70210-03A00-6501865	18W	6500K	2200lm
V1-I0-70210-03A00-6503640	36W	4000K	4200lm
V1-I0-70210-03A00-6503665	36W	6500K	4400lm
V1-I0-70210-03A00-6505440	54W	4000K	6300lm
V1-I0-70210-03A00-6505465	54W	6500K	6600lm

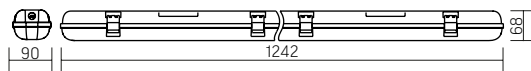
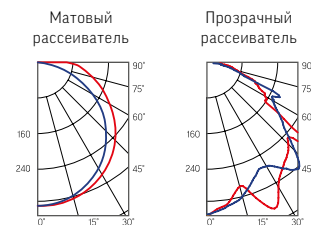

AC176-264V
PF ≥ 0,97

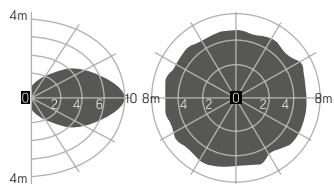

Артикул	Мощность	Цветовая температура	Световой поток*
V1-I0-70210-03S00-6501840	18W	4000K	2100lm
V1-I0-70210-03S00-6501865	18W	6500K	2200lm
V1-I0-70210-03S00-6503640	36W	4000K	4200lm
V1-I0-70210-03S00-6503665	36W	6500K	4400lm
V1-I0-70210-03S00-6505440	54W	4000K	6300lm
V1-I0-70210-03S00-6505465	54W	6500K	6600lm

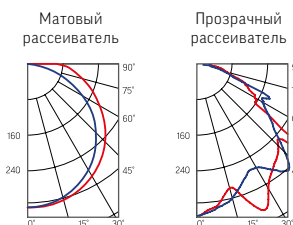



IP65 Strong

674×90×68mm

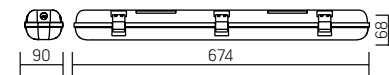

AC176-264V

Размер упаковки светильника:

706×98×56mm

PF ≥ 0,97



○ металл

Артикул

Мощность

Цветовая температура

Световой поток*

Матовый рассеиватель

Прозрачный рассеиватель

V1-I0-70215-03000-6501840	18W	4000K	2100lm
V1-I0-70215-03000-6501865	18W	6500K	2200lm
V1-I0-70215-03000-6502740	27W	4000K	3150lm
V1-I0-70215-03000-6502765	27W	6500K	3300lm

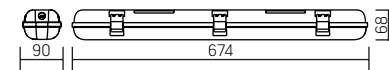
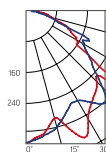
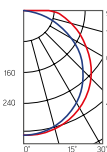

DC24-36V

PF ≥ 0,97



○ металл

Артикул

Мощность

Цветовая температура

Световой поток*

Матовый рассеиватель

Прозрачный рассеиватель

V1-I0-70215-03N00-6501840	18W	4000K	2100lm
V1-I0-70215-03N00-6501865	18W	6500K	2200lm

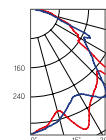
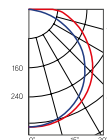

Монтаж:

Крепление непосредственно на горизонтальную

или вертикальную поверхность

Возможность крепления на подвесах

Корпус:

Ударопрочный самозатухающий ABS-пластик

Комплектуется износостойким кабельным вводом

Рассеиватель:

Поликарбонат с добавками УФ-стабилизатора

Монтируется к корпусу светильника на замки-защелки

Характеристики:

Индекс цветопередачи $R_a > 80$

Температурный режим от -40°C до $+45^{\circ}\text{C}$

Частота сети $50\text{Hz} \pm 10\%$

Срок службы светодиодов 50 000 часов

Гарантия 3 года

K_n светового потока $< 1\%$



IP65 Strong
674×90×68mm

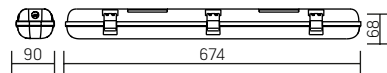

DALI

AC176-264V
PF ≥ 0,97

Артикул	Мощность	Цветовая температура	Световой поток*
V1-I0-70215-03D01-6501840	18W	4000K	2100lm
V1-I0-70215-03D01-6501865	18W	6500K	2200lm

Матовый
рассеиватель

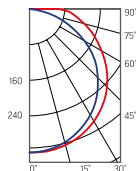

Прозрачный
рассеиватель

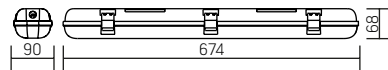
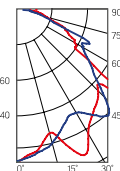

AC176-264V
PF ≥ 0,97

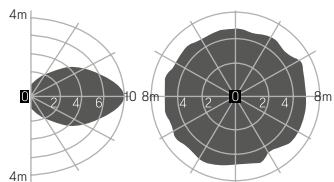

○ металл

Артикул	Мощность	Цветовая температура	Световой поток*
V1-I0-70215-03S00-6501840	18W	4000K	2100lm
V1-I0-70215-03S00-6501865	18W	6500K	2200lm

Матовый
рассеиватель

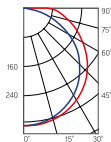

Прозрачный
рассеиватель

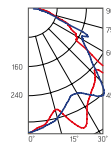

* Световой поток указан без учета рассеивателя

Автомойка «Артак» (Омск, Россия)



НОВАЯ
МОДЕЛЬ

150
lm/W



Монтаж:

Монтируется как на ровную поверхность, так и на подвесы
Легкий монтаж и подключение за счет проводов,
выведенных из светильника

Корпус:

Алюминиевый анодированный корпус
Рассеиватель прозрачный ПММА (акрил) в версии Iron 2.0 Acryl
Опаловый рассеиватель в версии Iron 2.0 Opal

Применение:

Для освещения животноводческих и птицеводческих комплексов
Промышленные помещения с повышенными требованиями к освещенности

Характеристики:

Индекс цветопередачи $R_a > 80$
Температурный режим от -40°C до $+45^{\circ}\text{C}$
Срок службы светодиодов 50 000 часов
Гарантия 3 года
 K_{η} светового потока $\leq 1\%$



Iron 2.0, 0.9m

906×109×66mm

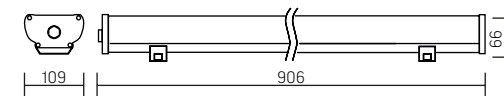

Iron 2.0 Acryl

AC176-264V

Размер упаковки светильника:

965×113×70mm

PF $\geq 0,97$



металл

Артикул	Мощность	Цветовая температура	Световой поток
V1-IA-70157-03000-6702840	28W	4000K	3700lm
V1-IA-70157-03000-6703640	36W	4000K	4600lm
V1-IA-70157-03000-6704840	48W	4000K	6000lm

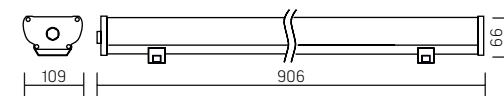
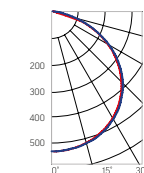

Iron 2.0 Opal

AC176-264V

Размер упаковки светильника:

965×113×70mm

PF $\geq 0,97$

металл

Артикул	Мощность	Цветовая температура	Световой поток
V1-IO-70157-03G02-6702840	28W	4000K	2800lm
V1-IO-70157-03G02-6703640	36W	4000K	3700lm
V1-IO-70157-03G02-6704840	48W	4000K	4700lm

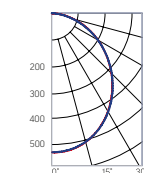

Iron 2.0, 1.2m

1190×109×66mm

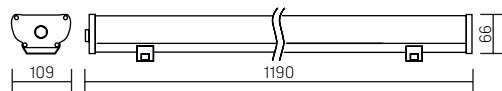

Iron 2.0 Acryl

AC176-264V
Размер упаковки светильника:
1293×117×70mm
PF ≥ 0,97



○ металл

Артикул	Мощность	Цветовая температура	Световой поток
V1-IA-70156-03000-6703640	36W	4000K	4900lm
V1-IA-70156-03000-6704440	44W	4000K	6200lm
V1-IA-70156-03000-6706240	62W	4000K	8200lm

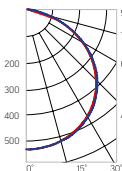

Iron 2.0, 1.5m

1475×109×66mm

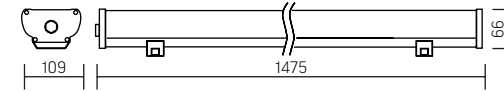

Iron 2.0 Acryl

AC176-264V
Размер упаковки светильника:
1541×119×70mm
PF ≥ 0,97



○ металл

Артикул	Мощность	Цветовая температура	Световой поток
V1-IA-70155-03000-6704440	44W	4000K	6300lm
V1-IA-70155-03000-6705640	56W	4000K	8200lm
V1-IA-70155-03000-6708040	80W	4000K	10300lm

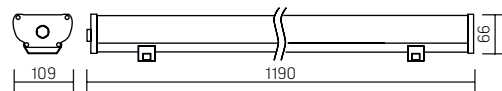
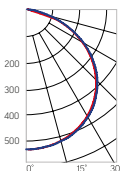

Iron 2.0 Opal

AC176-264V
Размер упаковки светильника:
1293×117×70mm
PF ≥ 0,97

○ металл

Артикул	Мощность	Цветовая температура	Световой поток
V1-IO-70156-03G02-6703640	36W	4000K	3700lm
V1-IO-70156-03G02-6704440	44W	4000K	4800lm
V1-IO-70156-03G02-6706240	62W	4000K	6300lm

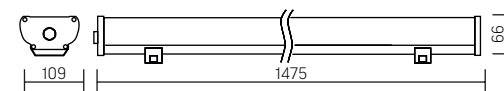
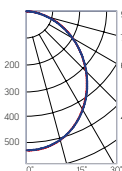

Iron 2.0 Opal

AC176-264V
Размер упаковки светильника:
1541×119×70mm
PF ≥ 0,97

○ металл

Артикул	Мощность	Цветовая температура	Световой поток
V1-IO-70155-03G02-6704440	44W	4000K	5100lm
V1-IO-70155-03G02-6705640	56W	4000K	6700lm
V1-IO-70155-03G02-6708040	80W	4000K	8300lm

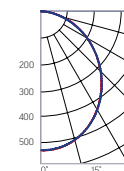

НОВАЯ
МОДЕЛЬ



Iron 2.0 LENS, 0.9m

906×109×66mm

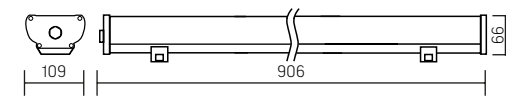

AC176-264V
Размер упаковки
светильника:
965×113×70mm
PF ≥ 0,97



○ металл

Артикул	Мощность	Цветовая температура	Световой поток
V1-IA-70157-03L12-6702840	28W	4000K	3600lm
V1-IA-70157-03L12-6703640	36W	4000K	4400lm
V1-IA-70157-03L12-6704840	48W	4000K	5800lm



Артикул	Мощность	Цветовая температура	Световой поток
V1-IA-70157-03L13-6702840	28W	4000K	3400lm
V1-IA-70157-03L13-6703640	36W	4000K	4300lm
V1-IA-70157-03L13-6704840	48W	4000K	5500lm



Артикул	Мощность	Цветовая температура	Световой поток
V1-IA-70157-03L14-6702840	28W	4000K	3400lm
V1-IA-70157-03L14-6703640	36W	4000K	4200lm
V1-IA-70157-03L14-6704840	48W	4000K	5500lm



Артикул	Мощность	Цветовая температура	Световой поток
V1-IA-70157-03L15-6702840	28W	4000K	3200lm
V1-IA-70157-03L15-6703640	36W	4000K	4100lm
V1-IA-70157-03L15-6704840	48W	4000K	5500lm



Артикул	Мощность	Цветовая температура	Световой поток
V1-IA-70157-03L16-6702840	28W	4000K	3200lm
V1-IA-70157-03L16-6703640	36W	4000K	4100lm
V1-IA-70157-03L16-6704840	48W	4000K	5400lm

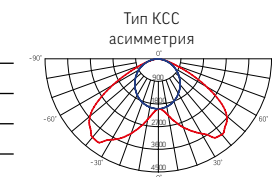

Артикул	Мощность	Цветовая температура	Световой поток
V1-IA-70157-03L17-6702840	28W	4000K	3500lm
V1-IA-70157-03L17-6703640	36W	4000K	4400lm
V1-IA-70157-03L17-6704840	48W	4000K	5900lm

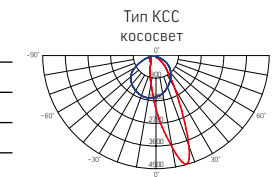

Монтаж:

Монтируется как на ровную поверхность, так и на подвесы
Легкий монтаж и подключение за счет проводов, выведенных из светильника

Корпус:

Алюминиевый анодированный корпус
Рассеиватель прозрачный ПММА (акрил)

Применение:

Для освещения складских и производственных помещений, торговых объектов, в том числе сетевой розницы класса А.

Характеристики:

Индекс цветопередачи $R_a > 80$
Температурный режим от -40°C до $+45^{\circ}\text{C}$
Срок службы светодиодов 50 000 часов
Гарантия 3 года
 K_n светового потока $\leq 1\%$



Iron 2.0 LENS, 1.2m

1190×109×66mm

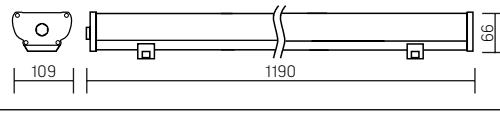

AC176-264V
Размер упаковки
светильника:
1293×117×70mm
PF ≥ 0,97

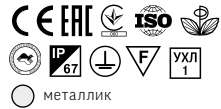

Артикул	Мощность	Цветовая температура	Световой поток
V1-IA-70156-03L12-6703640	36W	4000K	4700lm
V1-IA-70156-03L12-6704440	44W	4000K	5900lm
V1-IA-70156-03L12-6706240	62W	4000K	7800lm



Артикул	Мощность	Цветовая температура	Световой поток
V1-IA-70156-03L13-6703640	36W	4000K	4700lm
V1-IA-70156-03L13-6704440	44W	4000K	6000lm
V1-IA-70156-03L13-6706240	62W	4000K	8000lm



Артикул	Мощность	Цветовая температура	Световой поток
V1-IA-70156-03L14-6703640	36W	4000K	4700lm
V1-IA-70156-03L14-6704440	44W	4000K	5900lm
V1-IA-70156-03L14-6706240	62W	4000K	7700lm



Артикул	Мощность	Цветовая температура	Световой поток
V1-IA-70156-03L15-6703640	36W	4000K	4500lm
V1-IA-70156-03L15-6704440	44W	4000K	5600lm
V1-IA-70156-03L15-6706240	62W	4000K	7400lm



Артикул	Мощность	Цветовая температура	Световой поток
V1-IA-70156-03L16-6703640	36W	4000K	4400lm
V1-IA-70156-03L16-6704440	44W	4000K	5500lm
V1-IA-70156-03L16-6706240	62W	4000K	7300lm



Артикул	Мощность	Цветовая температура	Световой поток
V1-IA-70156-03L17-6703640	36W	4000K	4300lm
V1-IA-70156-03L17-6704440	44W	4000K	5600lm
V1-IA-70156-03L17-6706240	62W	4000K	7300lm

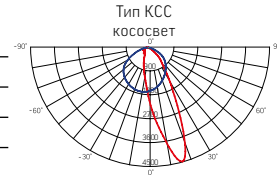

Iron 2.0 LENS, 1.5m

1475×109×66mm

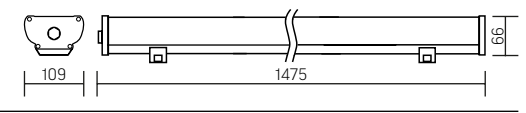

AC176-264V
Размер упаковки
светильника:
1541×119×70mm
PF ≥ 0,97

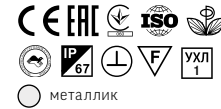

Артикул	Мощность	Цветовая температура	Световой поток
V1-IA-70155-03L12-6704440	44W	4000K	5800lm
V1-IA-70155-03L12-6705640	56W	4000K	7400lm
V1-IA-70155-03L12-6708040	80W	4000K	9700lm



Артикул	Мощность	Цветовая температура	Световой поток
V1-IA-70155-03L13-6704440	44W	4000K	5900lm
V1-IA-70155-03L13-6705640	56W	4000K	7500lm
V1-IA-70155-03L13-6708040	80W	4000K	9800lm



Артикул	Мощность	Цветовая температура	Световой поток
V1-IA-70155-03L14-6704440	44W	4000K	5800lm
V1-IA-70155-03L14-6705640	56W	4000K	7300lm
V1-IA-70155-03L14-6708040	80W	4000K	9600lm



Артикул	Мощность	Цветовая температура	Световой поток
V1-IA-70155-03L15-6704440	44W	4000K	5500lm
V1-IA-70155-03L15-6705640	56W	4000K	7000lm
V1-IA-70155-03L15-6708040	80W	4000K	9000lm



Артикул	Мощность	Цветовая температура	Световой поток
V1-IA-70155-03L16-6704440	44W	4000K	5500lm
V1-IA-70155-03L16-6705640	56W	4000K	6900lm
V1-IA-70155-03L16-6708040	80W	4000K	9000lm

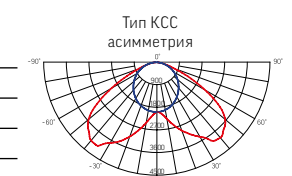

Артикул	Мощность	Цветовая температура	Световой поток
V1-IA-70155-03L17-6704440	44W	4000K	5600lm
V1-IA-70155-03L17-6705640	56W	4000K	7400lm
V1-IA-70155-03L17-6708040	80W	4000K	9600lm

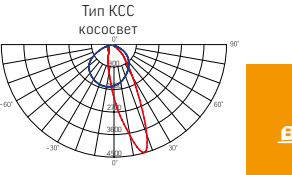



Iron
1215×109×66mm

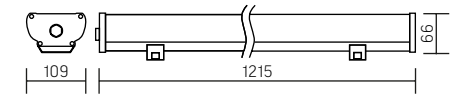

AC176-264V
Размер упаковки светильника:
1299×117×72mm
PF ≥ 0,97



Артикул	Мощность	Цветовая температура	Световой поток
V1-10-70072-03000-6703630	36W	3000K	2900lm
V1-10-70072-03000-6703640	36W	4000K	3000lm
V1-10-70072-03000-6703650	36W	5000K	3000lm
V1-10-70072-03000-6703665	36W	6500K	3200lm
V1-10-70072-03000-6705440	54W	4000K	4700lm
V1-10-70072-03000-6705465	54W	6500K	5000lm

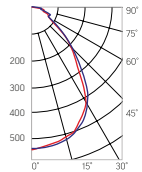

Монтаж:

Монтируется как на ровную поверхность, так и на подвесы
Легкий монтаж и подключение за счет проводов, выведенных из корпуса светильника

Корпус:

Алюминиевый анодированный корпус
Рассеиватель выполнен из поликарбоната с повышенной ударопрочностью
Специальные силиконовые прокладки для обеспечения соответствия классу защиты IP67

Применение:

Помещения с повышенными требованиями к надежности светильников, уличная подсветка

Характеристики:

Индекс цветопередачи $R_a > 80$
Температурный режим от -40°C до $+45^{\circ}\text{C}$
Срок службы светодиодов 50 000 часов
Гарантия 3 года
 K_n светового потока $\leq 1\%$



Iron

1215×109×66mm

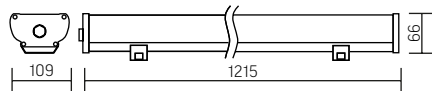

ГОСТ IEC 60598-2-22-2012 «Светильники. Часть 2-22. Частные требования. Светильники для аварийного освещения»
СП 52.13330.2011 «Естественное и искусственное освещение»
(актуализированная редакция СНиП 23.05-95)

Драйвер аварийного питания,
аккумулятор на 1 час автономной работы
(в комплекте)

Артикул	Мощность	Цветовая температура	Световой поток
---------	----------	----------------------	----------------

V1-I0-70072-03A00-6703640	36W	4000K	3000lm
V1-I0-70072-03A00-6703665	36W	6500K	3200lm
V1-I0-70072-03A00-6705440	54W	4000K	4700lm
V1-I0-70072-03A00-6705465	54W	6500K	5000lm

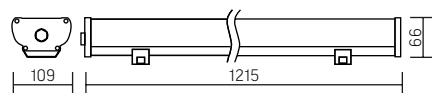
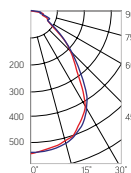

DALI

Артикул	Мощность	Цветовая температура	Световой поток
---------	----------	----------------------	----------------

V1-I0-70072-03D01-6703640	36W	4000K	3000lm
V1-I0-70072-03D01-6703665	36W	6500K	3200lm
V1-I0-70072-03D01-6705440	54W	4000K	4700lm
V1-I0-70072-03D01-6705465	54W	6500K	5000lm

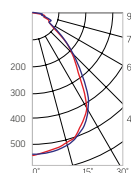

Iron

600×109×66mm

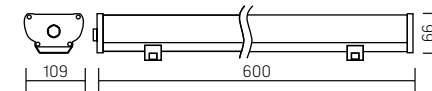

AC176-264V

Размер упаковки светильника:

646×117×72mm

PF ≥ 0,97



○ металл

Артикул	Мощность	Цветовая температура	Световой поток
---------	----------	----------------------	----------------

V1-I0-70073-03000-6701830	18W	3000K	1300lm
V1-I0-70073-03000-6701840	18W	4000K	1400lm
V1-I0-70073-03000-6701865	18W	6500K	1500lm
V1-I0-70073-03000-6702740	27W	4000K	2400lm
V1-I0-70073-03000-6702765	27W	6500K	2500lm

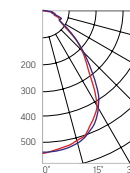





Монтаж:

Монтируется как на ровную поверхность, так и на подвесы. Легкий монтаж и подключение за счет проводов, выведенных из корпуса светильника.

Корпус:

Алюминиевый анодированный корпус. Рассеиватель прозрачный ПММА (акрил), устойчив к УФ-излучению и воздействию специфических сред в сельском хозяйстве. Специальные силиконовые прокладки для обеспечения соответствия классу защиты IP67.

Применение:

Для освещения животноводческих и птицеводческих комплексов. Промышленные помещения с повышенными требованиями к освещенности.

Характеристики:

Индекс цветопередачи $R_a > 80$
 Температурный режим от -40°C до $+45^{\circ}\text{C}$
 Срок службы светодиодов 50 000 часов
 Гарантия 3 года
 K_{η} светового потока $\leq 1\%$



Iron Agro

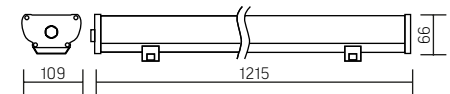

Размер светильника: 1215x109x66mm
 AC176-264V
 Размер упаковки светильника:
 1293x117x72mm
 PF $\geq 0,97$



Артикул	Мощность	Цветовая температура	Световой поток
V1-IA-70072-03000-6703640	36W	4000K	4000lm
V1-IA-70072-03000-6703665	36W	6500K	4100lm
V1-IA-70072-03000-6705440	54W	4000K	6100lm
V1-IA-70072-03000-6705465	54W	6500K	6300lm

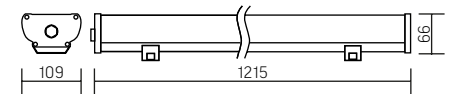
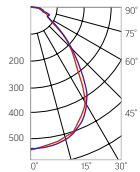

ГОСТ IEC 60598-2-22-2012 «Светильники. Часть 2-22. Частные требования. Светильники для аварийного освещения». Светильники для аварийного освещения» СП 52.13330.2011 «Естественное и искусственное освещение» (актуализированная редакция СНиП 23.05-95)
 Драйвер аварийного питания, аккумулятор на 1 час автономной работы (в комплекте)

Артикул	Мощность	Цветовая температура	Световой поток
V1-IA-70072-03A00-6703640	36W	4000K	4000lm
V1-IA-70072-03A00-6703665	36W	6500K	4100lm
V1-IA-70072-03A00-6705440	54W	4000K	6100lm
V1-IA-70072-03A00-6705465	54W	6500K	6300lm

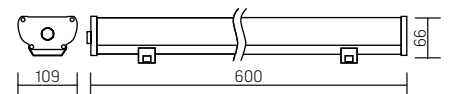
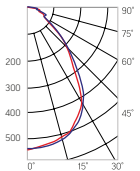

Размер светильника: 600x109x66mm
 AC176-264V
 Размер упаковки светильника:
 646x117x72mm
 PF $\geq 0,97$



Артикул	Мощность	Цветовая температура	Световой поток
V1-IA-70073-03000-6701840	18W	4000K	2100lm
V1-IA-70073-03000-6701865	18W	6500K	2200lm
V1-IA-70073-03000-6702740	27W	4000K	3000lm
V1-IA-70073-03000-6702765	27W	6500K	3100lm

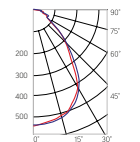



Монтаж:

Монтируется как на ровную поверхность, так и на подвесы

Легкий монтаж и подключение за счет проводов, выведенных из корпуса светильника

Корпус:

Алюминиевый анодированный корпус

Рассеиватель выполнен из акрила с повышенной ударопрочностью

Специальные силиконовые прокладки для обеспечения соответствия классу защиты IP67

Применение:

Помещения с повышенными требованиями к надежности светильников, уличная подсветка

Характеристики:

Индекс цветопередачи $R_a > 80$

Температурный режим от -40°C до $+45^{\circ}\text{C}$

Срок службы светодиодов 50 000 часов

Гарантия 3 года

K_d светового потока $\leq 1\%$



Iron Lens 15°

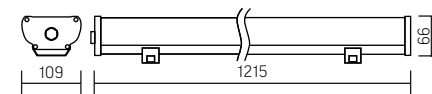

1215×109×66mm

AC176-264V

Размер упаковки светильника:

1293×117×72mm

PF $\geq 0,97$



○ металл

Артикул

Мощность

Цветовая температура

Световой поток

V1-I0-70072-03L01-6701840	18W	4000K	2100lm
V1-I0-70072-03L01-6701865	18W	6500K	2200lm
V1-I0-70072-03L01-6703640	36W	4000K	3700lm
V1-I0-70072-03L01-6703665	36W	6500K	3800lm
V1-I0-70072-03L01-6705440	54W	4000K	5800lm
V1-I0-70072-03L01-6705465	54W	6500K	5900lm

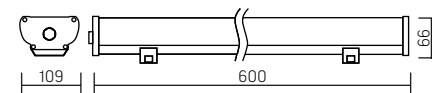
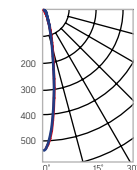

600×109×66mm

AC176-264V

Размер упаковки светильника:

646×117×72mm

PF $\geq 0,97$



○ металл

Артикул

Мощность

Цветовая температура

Световой поток

V1-I0-70073-03L01-6701840	18W	4000K	2100lm
V1-I0-70073-03L01-6701865	18W	6500K	2200lm
V1-I0-70073-03L01-6702740	27W	4000K	2700lm
V1-I0-70073-03L01-6702765	27W	6500K	2800lm

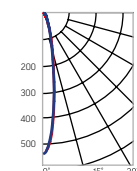

Iron Lens 30°

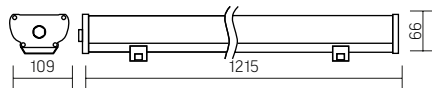

1215×109×66mm
AC176-264V
Размер упаковки светильника:
1293×117×72mm
PF ≥ 0,97



Артикул	Мощность	Цветовая температура	Световой поток
V1-I0-70072-03L02-6703640	36W	4000K	3700lm
V1-I0-70072-03L02-6703665	36W	6500K	3800lm
V1-I0-70072-03L02-6705440	54W	4000K	5400lm
V1-I0-70072-03L02-6705465	54W	6500K	5600lm

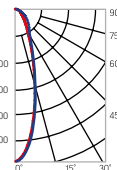

Iron Lens 45°

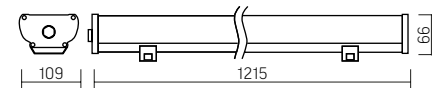

1215×109×66mm
AC176-264V
Размер упаковки светильника:
1293×117×72mm
PF ≥ 0,97



Артикул	Мощность	Цветовая температура	Световой поток
V1-I0-70072-03L03-6703640	36W	4000K	3700lm
V1-I0-70072-03L03-6703665	36W	6500K	3800lm
V1-I0-70072-03L03-6705440	54W	4000K	5400lm
V1-I0-70072-03L03-6705465	54W	6500K	5600lm

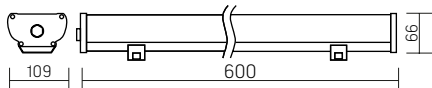
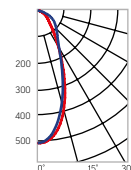

600×109×66mm
AC176-264V
Размер упаковки светильника:
646×117×72mm
PF ≥ 0,97



Артикул	Мощность	Цветовая температура	Световой поток
V1-I0-70073-03L02-6701840	18W	4000K	2100lm
V1-I0-70073-03L02-6701865	18W	6500K	2200lm
V1-I0-70073-03L02-6702740	27W	4000K	2700lm
V1-I0-70073-03L02-6702765	27W	6500K	2800lm

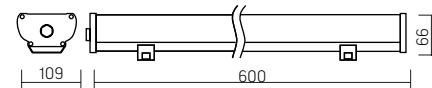
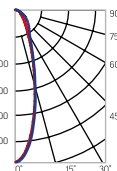

600×109×66mm
AC176-264V
Размер упаковки светильника:
646×117×72mm
PF ≥ 0,97



Артикул	Мощность	Цветовая температура	Световой поток
V1-I0-70073-03L03-6701840	18W	4000K	2100lm
V1-I0-70073-03L03-6701865	18W	6500K	2200lm
V1-I0-70073-03L03-6702740	27W	4000K	2700lm
V1-I0-70073-03L03-6702765	27W	6500K	2800lm

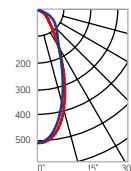



Iron Opal

1215×109×66mm

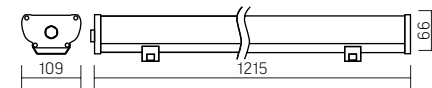

AC176-264V
Размер упаковки светильника:
1293×117×72mm
Pf≥0,97

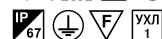

○ металл

Артикул	Мощность	Цветовая температура	Световой поток
V1-IA-70072-03G02-6703640	36W	4000K	3400lm
V1-IA-70072-03G02-6703665	36W	6500K	3500lm
V1-IA-70072-03G02-6705440	54W	4000K	5000lm
V1-IA-70072-03G02-6705465	54W	6500K	5200lm

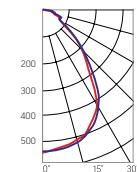

Монтаж:

Монтируется как на ровную поверхность, так и на подвесы
Удобное подключение светильника, за счет наличия внешнего провода питания

Корпус:

Алюминиевый анодированный корпус
Рассеиватель выполнен из опалового акрила с повышенной ударпрочностью и с высокой стойкостью к химическим и физическим воздействиям
Специальные силиконовые прокладки для обеспечения соответствия классу защиты IP67

Применение:

Помещения с повышенными требованиями надежности светильников

Характеристики:

Индекс цветопередачи $R_a > 80$
Температурный режим от -40°C до $+45^{\circ}\text{C}$
Срок службы светодиодов 50 000 часов
Гарантия 3 года
 K_n светового потока $\leq 1\%$

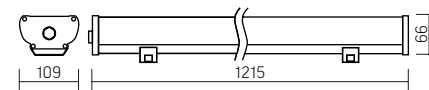

ГОСТ IEC 60598-2-22-2012 «Светильники. Часть 2-22. Частные требования. Светильники для аварийного освещения»
СП 52.13330.2011 «Естественное и искусственное освещение» (актуализированная редакция СНиП 23.05-95)
Драйвер аварийного питания, аккумулятор на 1 час автономной работы (в комплекте)

Артикул	Мощность	Цветовая температура	Световой поток
V1-IA-70072-03X13-6703640	36W	4000K	3400lm
V1-IA-70072-03X13-6703665	36W	6500K	3500lm
V1-IA-70072-03X13-6705440	54W	4000K	5000lm
V1-IA-70072-03X13-6705465	54W	6500K	5200lm

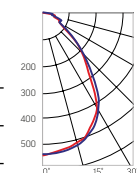

Крепления для светодиодных светильников серии Iron



V4-10-70.0087.IR0-0001
Поворотное крепление (угол 180°) для светильников Iron
192×45×80mm



V4-10-70.0003.IR0-0001
Консоль для 3 шт. светильников 325×120×300mm

V4-10-70.0003.IR0-0002
Консоль для 4 шт. светильников 450×120×300mm

V4-10-70.0003.IR0-0004
Подвесное крепление на рым-гайках, комплект
из двух штук



V4-10-70.0002.IR0-0002
Поворотное крепление для 3 шт. светильников
325×276×300mm

V4-10-70.0002.IR0-0003
Поворотное крепление для 4 шт. светильников
450×276×300mm

Установка одиночного крепления на групповое крепление
для регулировки угла наклона светильника

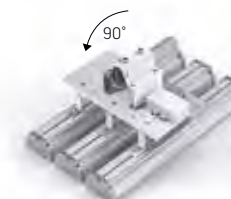
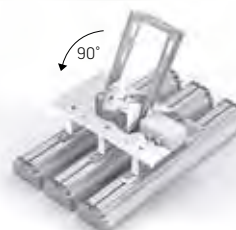

V4-10-70.0004.IR0-0001
Подвесное крепление для 3 шт. светильников
325×120×300mm

V4-10-70.0003.IR0-0003
Подвесное крепление для 4 шт. светильников
450×120×300mm

Возможность разворота поворотного и консольного креплений на 90° для удобства монтажа

Корпус: Оцинкованная сталь
Монтаж: Удобное подключение светильников с применением клемм WAGO в монтажных коробках
Поворотное крепление монтируется на ровную поверхность потолка или стены. Угол поворота 180°, с шагом 30°. Позволяет настраивать угол освещенности светильников в помещениях складских зон, промышленных цехов или на открытом воздухе
Установка на консоль диаметром от 40 mm до 50 mm





Монтаж:

Крепление на стены, потолок и пол с возможностью регулировки угла наклона в пределах 180°

Корпус:

Алюминиевый анодированный корпус

Вторичная оптика:

Для защиты светодиодов применяется вторичная оптика без использования стекла, что позволяет добиться высокой энергоэффективности

Вторичная оптика изготовлена из акрила, устойчивого к физическим и химическим воздействиям

Характеристики:

Индекс цветопередачи $R_a > 75$

Температурный режим от -40°C до +45°C

АС100-305V, 47-63 Hz, DC 142-431V

Частота сети 50Hz ± 10%

Срок службы светодиодов 50 000 часов

Гарантия 3 года

K_n светового потока ≤ 1%



Olymp

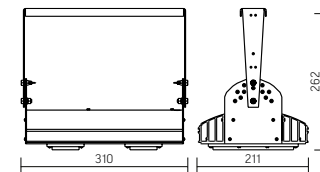

Угол поворота – 180°
Размер светильника:
320×211×262mm
Размер упаковки
светильника:
400×310×150mm
PF ≥ 0,97



○ металл

Артикул	Мощность	Цветовая температура	Световой поток	Угол рассеивания
V1-10-70076-04L10-6506050	55W	5000K	7100lm	12°
V1-10-70076-04L10-6506030	55W	3000K	5500lm	12°
V1-10-70076-04L02-6506050	55W	5000K	6200lm	30°
V1-10-70076-04L02-6506030	55W	3000K	6500lm	30°
V1-10-70076-04L07-6506050	55W	5000K	6200lm	60°
V1-10-70076-04L06-6506050	55W	5000K	6200lm	90°
V1-10-70076-04L08-6506050	55W	5000K	6200lm	30°×110°

НОВАЯ МОДЕЛЬ

НОВАЯ МОДЕЛЬ

НОВАЯ МОДЕЛЬ

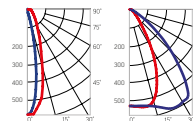

12° и 30°

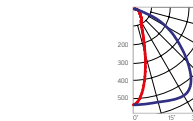

60° и 90°

30°×110°

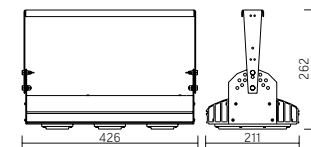

Угол поворота – 180°
Размер светильника:
426×211×262mm
Размер упаковки
светильника:
480×310×152mm
PF ≥ 0,97

○ металл

Артикул	Мощность	Цветовая температура	Световой поток	Угол рассеивания
V1-10-70077-04L10-6509050	80W	5000K	11100lm	12°
V1-10-70077-04L10-6509030	80W	3000K	8000lm	12°
V1-10-70077-04L02-6509050	80W	5000K	9800lm	30°
V1-10-70077-04L02-6509030	80W	3000K	8000lm	30°
V1-10-70077-04L07-6509050	80W	5000K	9700lm	60°
V1-10-70077-04L06-6509050	80W	5000K	9800lm	90°
V1-10-70077-04L08-6509050	80W	5000K	9400lm	30°×110°

НОВАЯ МОДЕЛЬ

НОВАЯ МОДЕЛЬ

НОВАЯ МОДЕЛЬ

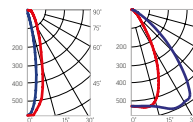

12° и 30°

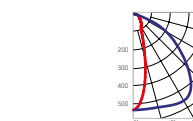

60° и 90°

30°×110°

Olymp

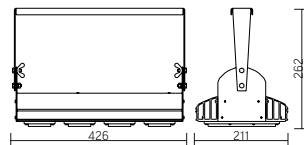

Угол поворота – 180°
Размер светильника:
426×211×262mm
Размер упаковки
светильника:
480×310×152mm
PF ≥ 0,97

○ металл

НОВАЯ
МОДЕЛЬ

Артикул	Мощность	Цветовая температура	Световой поток	Угол рассеивания
V1-IO-70077-04L10-6512050	110W	5000K	14000lm	12°
V1-IO-70077-04L10-6512030	110W	3000K	11000lm	12°
V1-IO-70077-04L09-6512050	110W	5000K	12500lm	30°
V1-IO-70077-04L09-6512030	110W	3000K	11000lm	30°
V1-IO-70077-04L07-6512050	110W	5000K	12500lm	60°
V1-IO-70077-04L06-6512050	110W	5000K	12700lm	90°
V1-IO-70077-04L08-6512050	110W	5000K	12200lm	30°×110°

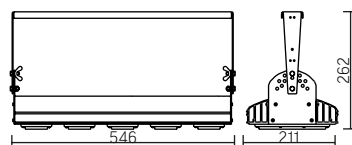
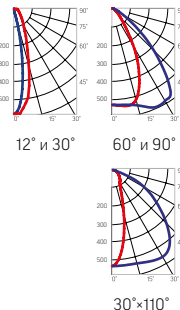

Угол поворота – 180°
Размер светильника:
546×211×262mm
Размер упаковки
светильника:
595×315×150mm
PF ≥ 0,97

○ металл

НОВАЯ
МОДЕЛЬ

Артикул	Мощность	Цветовая температура	Световой поток	Угол рассеивания
V1-IO-70078-04L10-6515050	135W	5000K	15800lm	12°
V1-IO-70078-04L10-6515030	135W	3000K	13500lm	12°
V1-IO-70078-04L02-6515050	135W	5000K	15700lm	30°
V1-IO-70078-04L02-6515030	135W	3000K	13500lm	30°
V1-IO-70078-04L07-6515050	135W	5000K	14900lm	60°
V1-IO-70078-04L06-6515050	135W	5000K	16300lm	90°
V1-IO-70078-04L08-6515050	135W	5000K	15500lm	30°×110°

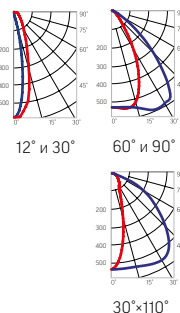

Olymp

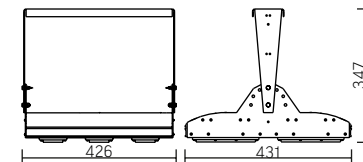

Угол поворота – 180°
Размер светильника:
426×431×347mm
Размер упаковки
светильника:
476×481×252mm
PF ≥ 0,97

○ металл

НОВАЯ
МОДЕЛЬ

Артикул	Мощность	Цветовая температура	Световой поток	Угол рассеивания
V1-IO-70096-04L10-6518050	160W	5000K	20200lm	12°
V1-IO-70096-04L02-6518050	160W	5000K	19100lm	30°
V1-IO-70096-04L07-6518050	160W	5000K	19200lm	60°
V1-IO-70096-04L06-6518050	160W	5000K	19000lm	90°
V1-IO-70096-04L08-6518050	160W	5000K	18600lm	30°×110°

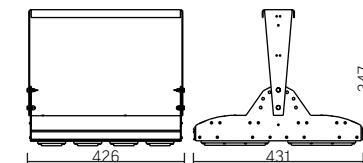
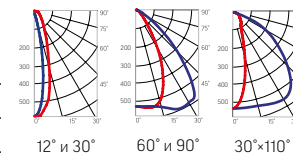

Угол поворота – 180°
Размер светильника:
426×431×347mm
Размер упаковки
светильника:
476×481×252mm
PF ≥ 0,97

○ металл

НОВАЯ
МОДЕЛЬ

Артикул	Мощность	Цветовая температура	Световой поток	Угол рассеивания
V1-IO-70096-04L10-6524050	215W	5000K	30400lm	12°
V1-IO-70096-04L02-6524050	215W	5000K	25500lm	30°
V1-IO-70096-04L07-6524050	215W	5000K	24800lm	60°
V1-IO-70096-04L06-6524050	215W	5000K	25800lm	90°
V1-IO-70096-04L08-6524050	215W	5000K	25000lm	30°×110°

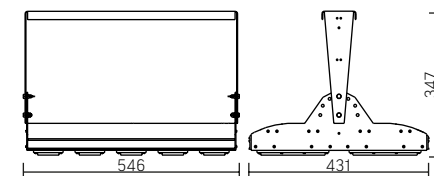
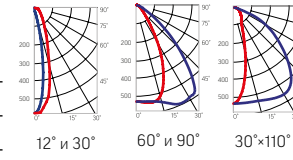

Угол поворота – 180°
Размер светильника:
546×431×347mm
Размер упаковки
светильника:
620×567×252mm
PF ≥ 0,97

○ металл

НОВАЯ
МОДЕЛЬ

Артикул	Мощность	Цветовая температура	Световой поток	Угол рассеивания
V1-IO-70097-04L10-6530050	275W	5000K	38500lm	12°
V1-IO-70097-04L02-6530050	275W	5000K	32400lm	30°
V1-IO-70097-04L07-6530050	275W	5000K	32100lm	60°
V1-IO-70097-04L06-6530050	275W	5000K	31900lm	90°
V1-IO-70097-04L08-6530050	275W	5000K	31700lm	30°×110°

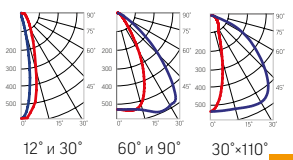



Монтаж на потолок



Монтаж на стену



Монтаж на пол

Угол поворота прожектора – 180°





Olymp S10

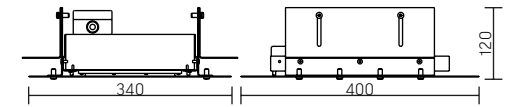
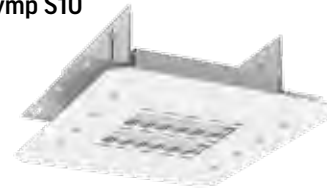

Размер светильника:
400×340×120mm
Размер упаковки
светильника:
420×360×150mm
PF ≥ 0,97



○ металл

Артикул	Мощность	Цветовая температура	Световой поток	Угол рассеивания
V1-I0-70106-10L06-6505550	55W	5000K	6000lm	90°
V1-I0-70106-10L08-6505550	55W	5000K	5500lm	30°×110°
V1-I0-70106-10L05-6505550	55W	5000K	6000lm	120°

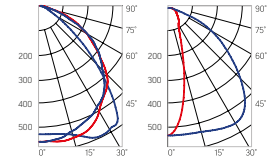

120° и 90° 30°×110°

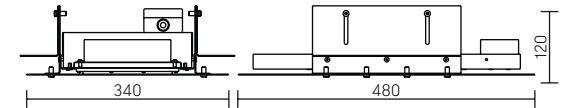
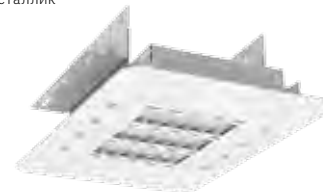

Размер светильника:
480×340×120mm
Размер упаковки
светильника:
500×360×150mm
PF ≥ 0,97

○ металл

Артикул	Мощность	Цветовая температура	Световой поток	Угол рассеивания
V1-I0-70107-10L06-6508550	85W	5000K	9200lm	90°
V1-I0-70107-10L08-6508550	85W	5000K	8600lm	30°×110°
V1-I0-70107-10L05-6508550	85W	5000K	9200lm	120°

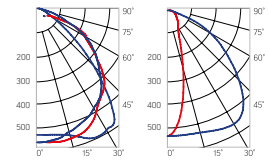

120° и 90° 30°×110°

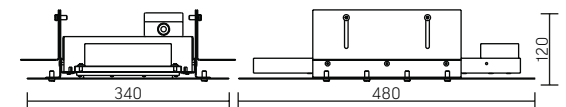
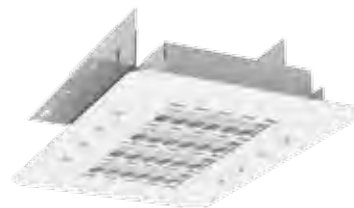

Размер светильника:
480×340×120mm
Размер упаковки
светильника:
500×360×150mm
PF ≥ 0,97

○ металл

Артикул	Мощность	Цветовая температура	Световой поток	Угол рассеивания
V1-I0-70108-10L06-6511550	115W	5000K	11900lm	90°
V1-I0-70108-10L08-6511550	115W	5000K	11200lm	30°×110°
V1-I0-70108-10L05-6511550	115W	5000K	11900lm	120°

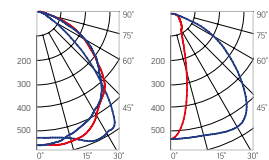

120° и 90° 30°×110°

Монтаж:

Установка в потолки/стены с толщиной от 35 до 75mm

Корпус:

Алюминиевый анодированный корпус, элементы крепления и съемная декоративная рамка из крашеной стали

Вторичная оптика:

Для защиты светодиодов применяется вторичная оптика без использования стекла, что позволяет добиться высокой энергоэффективности 110lm/W

Вторичная оптика изготовлена из акрила, устойчивого к физическим и химическим воздействиям

Характеристики:

Индекс цветопередачи $R_a > 75$

Температурный режим от -40°C до +45°C

AC100-305V, 47-63Hz, DC 142-431V

Частота сети 50Hz ± 10%

Срок службы светодиодов 50 000 часов

Гарантия 3 года

K_n светового потока ≤ 1%



Olymp HB

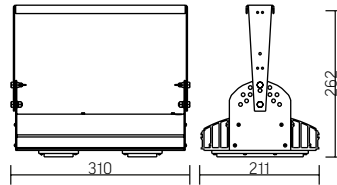

Угол поворота – 180°
 Размер светильника:
 320×211×262mm
 Размер упаковки
 светильника:
 400×310×150mm
 PF ≥ 0,97

Артикул	Мощность	Цветовая температура	Световой поток
V1-I0-70076-04L05-6506050	55W	5000K	6560lm

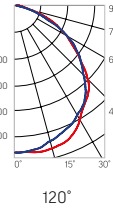

○ металл

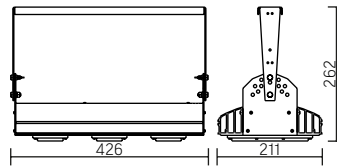

Угол поворота – 180°
 Размер светильника:
 426×211×262mm
 Размер упаковки
 светильника:
 480×310×152mm
 PF ≥ 0,97

Артикул	Мощность	Цветовая температура	Световой поток
V1-I0-70077-04L05-6509050	85W	5000K	9865lm
V1-I0-70077-04L05-6512050	105W	5000K	12560lm

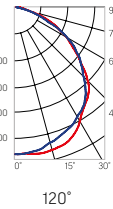

○ металл

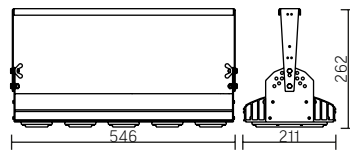

Угол поворота – 180°
 Размер светильника:
 546×211×262mm
 Размер упаковки
 светильника:
 595×315×150mm
 PF ≥ 0,97

Артикул	Мощность	Цветовая температура	Световой поток
V1-I0-70078-04L05-6515050	140W	5000K	16560lm

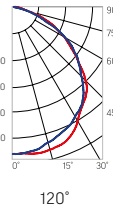

○ металл



Монтаж:

Крепление на стены, потолок и пол с возможностью регулировки угла наклона в пределах 180°

Корпус:

Алюминиевый анодированный корпус

Защита светодиодов:

Для защиты светодиодов применяется колпак из акрила без использования стекла, что позволяет добиться высокой энергоэффективности 100lm/W

Характеристики:

Индекс цветопередачи $R_a > 75$
 Температурный режим от -40°C до +45°C
 AC100-305V, 47-63Hz, DC142-431V
 Частота сети 50Hz ± 10%
 Срок службы светодиодов 50 000 часов
 Гарантия 3 года
 K_n светового потока ≤ 1%



НОВАЯ
МОДЕЛЬ



Монтаж:

Крепление на консоль диаметром до 48mm

Корпус:

Алюминиевый анодированный корпус

Вторичная оптика:

Для защиты светодиодов применяется вторичная оптика без использования стекла, что позволяет добиться высокой энергоэффективности.

Вторичная оптика изготовлена из акрила, устойчивого к физическим и химическим воздействиям

Применение:

Предназначены для общего освещения промышленных и дворовых территорий и производственных, складских и технических помещений.

Характеристики:

Индекс цветопередачи $R_a > 75$

Температурный режим от -40°C до +45°C

AC100-305V

Частота сети 50Hz ±10%

Срок службы светодиодов 50 000 часов

Гарантия 3 года

K_{η} светового потока ≤ 1%



Olymp K

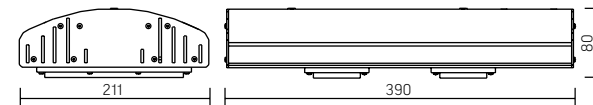

Угол поворота – 180°
Размер светильника:
310×211×262mm
Размер упаковки
светильника: 400×310×150mm
PF ≥ 0,97



○ металл

Артикул	Мощность	Цветовая температура	Световой поток	Угол рассеивания
V1-I0-70088-40L07-6506050	55W	5000K	6325 lm	60°
V1-I0-70088-40L06-6506050	55W	5000K	6325 lm	90°
V1-I0-70088-40L05-6506050	55W	5000K	6325 lm	120°

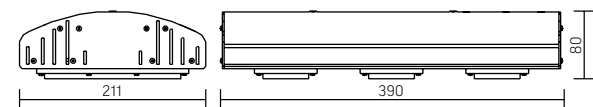
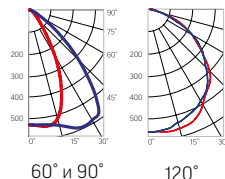

Угол поворота – 180°
Размер светильника:
426×211×262mm
Размер упаковки
светильника:
480×310×152mm
PF ≥ 0,97

○ металл

Артикул	Мощность	Цветовая температура	Световой поток	Угол рассеивания
V1-I0-70088-40L07-6509050	80W	5000K	9200 lm	60°
V1-I0-70088-40L06-6509050	80W	5000K	9200 lm	90°
V1-I0-70088-40L05-6509050	80W	5000K	9200 lm	120°

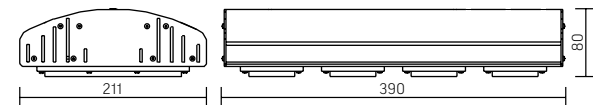
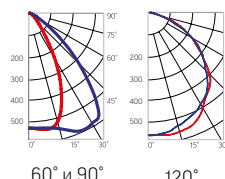

Угол поворота – 180°
Размер светильника:
426×211×262mm
Размер упаковки
светильника:
480×310×152mm
PF ≥ 0,97

○ металл

Артикул	Мощность	Цветовая температура	Световой поток	Угол рассеивания
V1-I0-70088-40L07-6512050	110W	5000K	12650 lm	60°
V1-I0-70088-40L06-6512050	110W	5000K	12650 lm	90°
V1-I0-70088-40L05-6512050	110W	5000K	12650 lm	120°

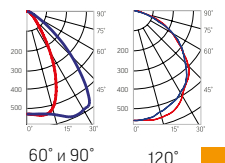





Triumph HB
430×330×142mm

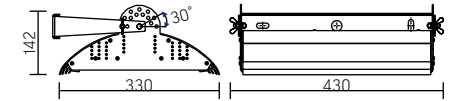

Защитное стекло:

Закаленное стекло 4mm
Угол рассеивания света 120°
Размер упаковки светильника:
450×335×150mm
PF ≥ 0,97



○ металик

Артикул	Мощность	Цветовая температура	Световой поток
V1-10-70056-04L05-6506065	60W	6500K	6300lm
V1-10-70056-04L05-6509065	90W	6500K	9700lm
V1-10-70056-04L05-6512065	120W	6500K	12000lm

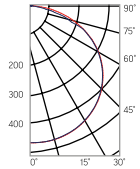

Монтаж:

Крепление на стены, потолок и пол с возможностью регулировки угла наклона в пределах 180°

Корпус:

Корпус из анодированного алюминия
Поворотный кронштейн из нержавеющей стали

Применение:

Предназначен для складов, подъездных территорий, выставочных площадок, подсветки архитектурных элементов, зданий и т.д.

Характеристики:

Индекс цветопередачи $R_a > 75$
Температурный режим от -40°C до +45°C
AC176-264V
Частота сети 50Hz ± 10%
Срок службы светодиодов 50 000 часов
Гарантия 3 года
 K_d светового потока < 1%





Монтаж на потолок



Монтаж на стену



Монтаж на пол



ИСТОЧНИКИ СВЕТА

Low-Voltage Lamps (низковольтные лампы)

60×110mm / 60×125mm



Корпус:

Лампа А60

Применение:

Применяется для местного освещения рабочих зон, оборудования и станков в цехах на производствах, а также на судах и строительных площадках

Характеристики:

Цоколь E27

Индекс цветопередачи $R_a > 80$

Уровень пульсации < 1%

Температурный режим от +1°C до +40°C

Частота сети 50Hz ± 10%

Срок службы светодиодов 30 000 часов

Гарантия 1 год

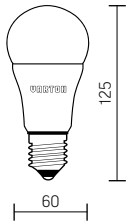
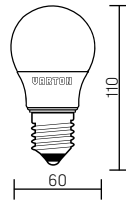

Артикул	Аналог	Мощность	Цветовая температура	Световой поток
902502270	70W	7W	4000K	600lm



12V AC/DC
Размер лампы:
60×110mm

белый



Артикул	Аналог	Мощность	Цветовая температура	Световой поток
902502312	100W	12W	4000K	1000lm

12V AC/DC
Размер лампы:
60×125mm

белый



Артикул	Аналог	Мощность	Цветовая температура	Световой поток
902502412	70W	7W	4000K	1000lm
902502270	100W	12W	4000K	600lm

127V AC/DC
Размер лампы:
60×125mm

белый

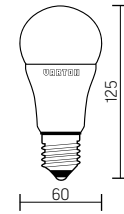
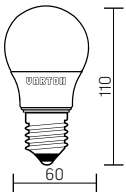

Артикул	Аналог	Мощность	Цветовая температура	Световой поток
902502265	60W	6,5W	4000K	550lm



24-36 AC/DC
Размер лампы:
60×110mm

белый



Артикул	Аналог	Мощность	Цветовая температура	Световой поток
902502212	100W	12W	4000K	1000lm

24-36 AC/DC
Размер лампы:
60×125mm

белый

Корпус:

Стекло/пластик

Характеристики:

Цоколь G13

Индекс цветопередачи $R_a > 82$ Угол светового пучка 220° Уровень пульсации $< 5\%$ Температурный режим от $+1^\circ\text{C}$ до $+40^\circ\text{C}$ Частота сети $50\text{Hz} \pm 10\%$

Срок службы светодиодов 25 000 часов

Гарантия 1 год

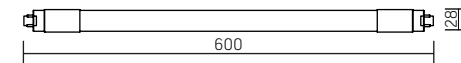
**LED T8**
600×28mm

AC220-240V

EAC

○ белый

Артикул	Цоколь	Мощность	Цветовая температура	Световой поток
VRT6000940	G13	9,5W	4000K	900lm

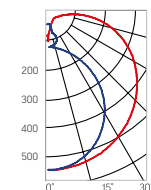

High Power Lamps (Мощные лампы)

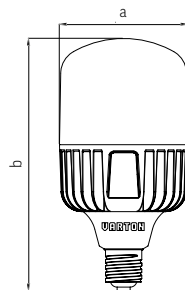

220V



○ белый

Артикул	Патрон	Аналог	Мощность	Цветовая температура	Световой поток	Размер (a×b)
V15011	E27	150W	15W	4000K	1350lm	60×120mm
V20012	E27	200W	20W	4000K	1900lm	80×150mm
V30013	E27	300W	30W	4000K	2600lm	100×185mm
V40016	E27	400W	40W	4000K	3600lm	118×213mm
V40017	E40	400W	40W	4000K	3600lm	118×225mm
V45014	E27	500W	45W	4000K	4000lm	120×215mm
V50014	E27	550W	50W	4000K	4500lm	120×215mm
V50015	E40	550W	50W	4000K	4200lm	120×215mm
V70016	E40	700W	70W	4000K	6400lm	140×251mm
V70017	E40	700W	70W	6500K	6400lm	140×251mm
V90016	E40	900W	90W	4000K	8200lm	140×268mm
V90017	E40	900W	90W	6500K	8200lm	140×268mm

НОВАЯ
МОДЕЛЬ

Материал корпуса:

Алюминий/пластик

Применение:

Применяется для местного, промышленного и складского освещения, является заменой лампы ЛОН, ДРВ и КЛЛ

Характеристики:

Цоколь E27/E40

Индекс цветопередачи $R_a > 80$

Температурный режим от -20°C до $+40^{\circ}\text{C}$

Частота сети $50\text{Hz} \pm 10\%$

Срок службы светодиодов 30 000 часов

Гарантия 1 год





ФИТО ОСВЕЩЕНИЕ

Iron PHYTO 0.9m

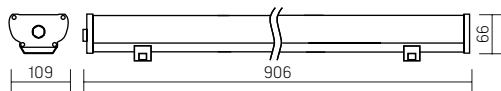

Размер светильника: 906x109x66mm
AC176-264V
Размер упаковки светильника:
965x113x70mm
PF ≥ 0,97



○ металл

Артикул	Мощность	PPF, мкмоль/с
---------	----------	---------------

V1-IA-70157-03000-67044RB	44	90
---------------------------	----	----

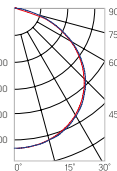

Iron PHYTO 1.2m

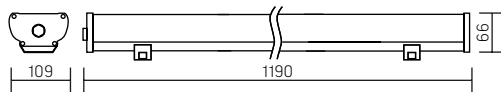

Размер светильника: 1190x109x66mm
AC176-264V
Размер упаковки светильника:
1293x117x70mm
PF ≥ 0,97

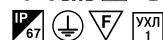

○ металл

Артикул	Мощность	PPF, мкмоль/с
---------	----------	---------------

V1-IA-70156-03000-67060RB	60	120
---------------------------	----	-----

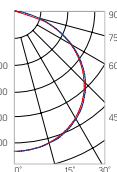

Iron PHYTO 1.5m

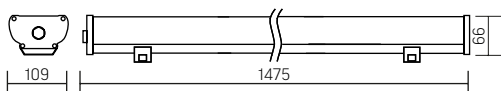

Размер светильника: 1475x109x66mm
AC176-264V
Размер упаковки светильника:
1475x119x70mm
PF ≥ 0,97



○ металл

Артикул	Мощность	PPF, мкмоль/с
---------	----------	---------------

V1-IA-70155-03000-67070RB	70	151
---------------------------	----	-----

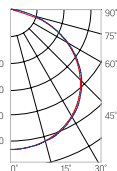

Применение:

Для освещения тепличных хозяйств

Монтаж:

Монтируется как на ровную поверхность, так и на подвесы.
Легкий монтаж и подключение за счет проводов, выведенных из светильника

Корпус:

Алюминиевый анодированный корпус.
Рассеиватель прозрачный ПММА (акрил)

Характеристики:

Температура режим: -40°C до + 45°C
Срок службы светодиодов 50 000 часов
Гарантия 3 года
Кл светового потока: ≤1



Iron Lens PHYTO, 0.9ml

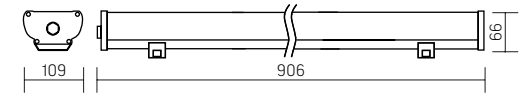
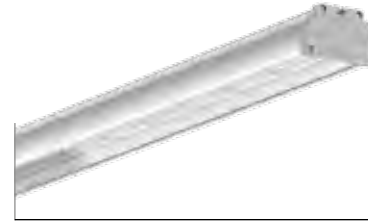

Размер светильника:
906x109x66 mm
AC176-264V
Размер упаковки светильника:
965x113x70mm
PF ≥ 0,97



○ металл

Артикул	Мощность	PPF, мкмоль/с
V1-IA-70157-03L12-67044RB	44	84



Артикул	Мощность	PPF, мкмоль/с
V1-IA-70157-03L13-67044RB	44	84



Артикул	Мощность	PPF, мкмоль/с
V1-IA-70157-03L14-67044RB	44	84



Артикул	Мощность	PPF, мкмоль/с
V1-IA-70157-03L15-67044RB	44	84



Артикул	Мощность	PPF, мкмоль/с
V1-IA-70157-03L16-67044RB	44	84



Артикул	Мощность	PPF, мкмоль/с
V1-IA-70157-03L17-67044RB	44	84

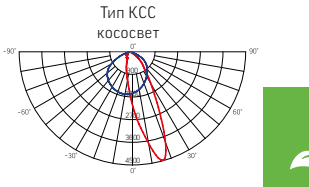

Применение:

Для освещения тепличных хозяйств

Монтаж:

Монтируется как на ровную поверхность, так и на подвесы.
Легкий монтаж и подключение за счет проводов, выведенных из светильника

Корпус:

Алюминиевый анодированный корпус.
Рассеиватель прозрачный ПММА (акрил)

Характеристики:

Температура режим: -40°C до +45°C
Срок службы светодиодов 50 000 часов
Гарантия 3 года
Кп светового потока: ≤1



Iron Lens PHYTO, 1.2m

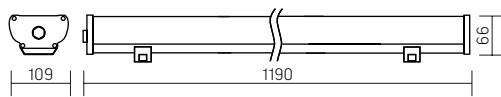

Размер светильника:
1190x109x66mm
AC176-264V
Размер упаковки светильника:
1293x117x70mm
PF ≥ 0,97



○ металл

Артикул	Мощность	PPF, мкмоль/с
---------	----------	---------------

V1-IA-70156-03L12-67060RB	60	112
---------------------------	----	-----



Артикул	Мощность	PPF, мкмоль/с
---------	----------	---------------

V1-IA-70156-03L13-67060RB	60	112
---------------------------	----	-----



Артикул	Мощность	PPF, мкмоль/с
---------	----------	---------------

V1-IA-70156-03L14-67060RB	60	112
---------------------------	----	-----



Артикул	Мощность	PPF, мкмоль/с
---------	----------	---------------

V1-IA-70156-03L15-67060RB	60	112
---------------------------	----	-----



Артикул	Мощность	PPF, мкмоль/с
---------	----------	---------------

V1-IA-70156-03L16-67060RB	60	112
---------------------------	----	-----



Артикул	Мощность	PPF, мкмоль/с
---------	----------	---------------

V1-IA-70156-03L17-67060RB	60	112
---------------------------	----	-----



Угол рассеивания
89°x115°

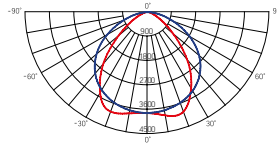

Угол рассеивания
58°x121°

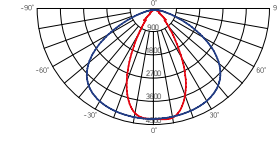

Угол рассеивания
92°x35°

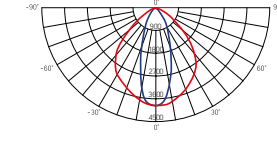

Тип КСС
узкая асимметрия

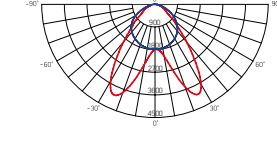

Тип КСС
асимметрия

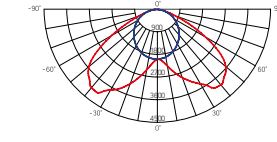

Тип КСС
кососвет

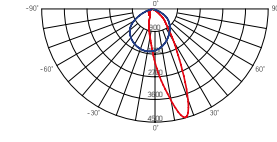

Iron Lens PHYTO, 1.5m

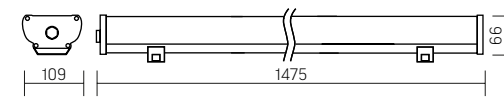

Размер светильника:
1475x109x66mm
AC176-264V
Размер упаковки светильника:
1475x119x70mm
PF ≥ 0,97

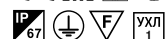

○ металл

Артикул	Мощность	PPF, мкмоль/с
---------	----------	---------------

V1-IA-70155-03L12-67070RB	70	140
---------------------------	----	-----



Артикул	Мощность	PPF, мкмоль/с
---------	----------	---------------

V1-IA-70155-03L13-67070RB	70	140
---------------------------	----	-----



Артикул	Мощность	PPF, мкмоль/с
---------	----------	---------------

V1-IA-70155-03L14-67070RB	70	140
---------------------------	----	-----



Артикул	Мощность	PPF, мкмоль/с
---------	----------	---------------

V1-IA-70155-03L15-67070RB	70	140
---------------------------	----	-----



Артикул	Мощность	PPF, мкмоль/с
---------	----------	---------------

V1-IA-70155-03L16-67070RB	70	140
---------------------------	----	-----



Артикул	Мощность	PPF, мкмоль/с
---------	----------	---------------

V1-IA-70155-03L17-67070RB	70	140
---------------------------	----	-----



Угол рассеивания
89°x115°

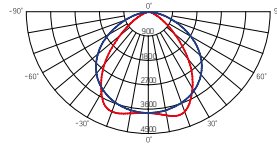

Угол рассеивания
58°x121°

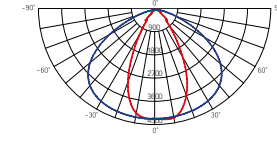

Угол рассеивания
92°x35°

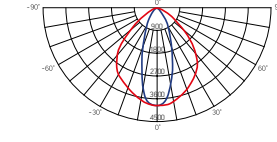

Тип КСС
узкая асимметрия

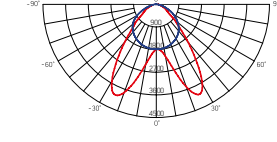

Тип КСС
асимметрия

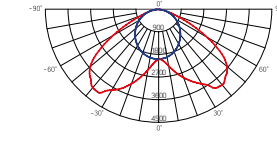

Тип КСС
кососвет

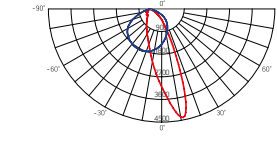



Применение.

Для освещения теплиц

Монтаж:

Крепление на стены, потолок и пол с возможностью регулировки угла наклона в пределах 180°

Корпус:

Алюминиевый анодированный корпус

Вторичная оптика:

Для защиты светодиодов применяется вторичная оптика изготовленная из акрила, устойчивого к физическим и химическим воздействиям

Характеристики:

Фотосинтетический поток: 97-514 мкмоль/с

Температура эксплуатации: -40°C до + 45°C

АС100-305 V, 47-63 Hz, DC142-431 V

Срок службы светодиодов 50 000 часов

Кп светового потока ≤1%

Гарантия 3 года

Olymp PHYTO

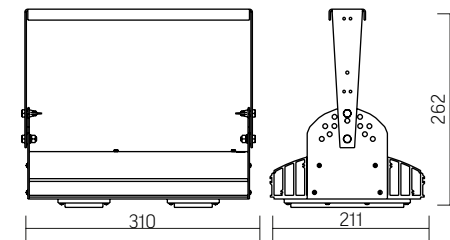

Угол поворота – 180°
Размер светильника:
310×211×262mm
Размер упаковки
светильника:
400×310×150mm
PF ≥ 0,97



○ металл

Артикул	Мощность	PPF, мкмоль/с	Угол рассеивания
V1-I2-70076-04L10-65045RB	45W	97	12°
V1-I2-70076-04L09-65045RB	45W	97	19°
V1-I2-70076-04L07-65045RB	45W	97	60°
V1-I2-70076-04L06-65045RB	45W	97	90°
V1-I2-70076-04L08-65045RB	45W	97	30°x110°
V1-I2-70076-04L05-65045RB	45W	97	120°

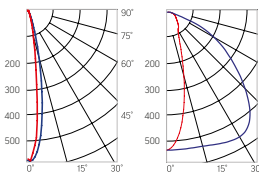

12° и 19°

30°×110°

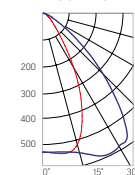

60° и 90°



Olymp PHYTO Premium

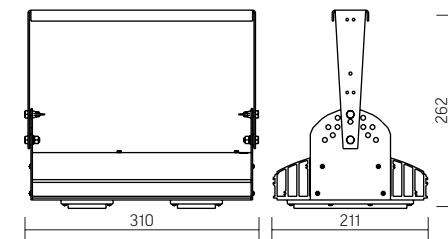

Угол поворота – 180°
Размер светильника:
310×211×262mm
Размер упаковки
светильника:
400×310×150mm
PF ≥ 0,97



○ металл

Артикул	Мощность	PPF, мкмоль/с	Угол рассеивания
V1-I2-70076-04L10-6505040	50W	103	12°
V1-I2-70076-04L09-6505040	50W	103	19°
V1-I2-70076-04L07-6505040	50W	103	60°
V1-I2-70076-04L06-6505040	50W	103	90°
V1-I2-70076-04L08-6505040	50W	103	30°x110°
V1-I2-70076-04L05-6505040	50W	103	120°

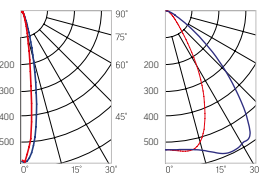

12° и 19°

60° и 90°

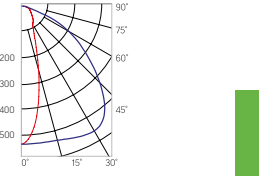

30°×110°



Olymp PHYTO

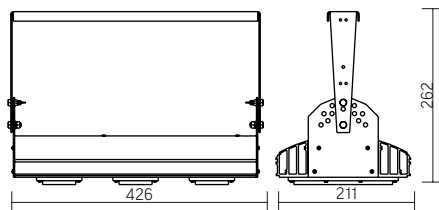

Угол поворота – 180°
Размер светильника:
426×211×262mm
Размер упаковки
светильника:
480×310×150mm
PF ≥ 0,97



Артикул	Мощность	PPF, мкмоль/с	Угол рассеивания
V1-I2-70077-04L10-65065RB	65W	145	12°
V1-I2-70077-04L09-65065RB	65W	145	19°
V1-I2-70077-04L07-65065RB	65W	145	60°
V1-I2-70077-04L06-65065RB	65W	145	90°
V1-I2-70077-04L08-65065RB	65W	145	30°×110°
V1-I2-70077-04L05-65065RB	65W	145	120°

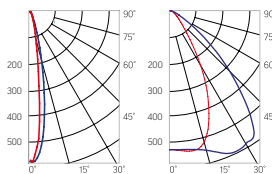

12° и 19°

60° и 90°

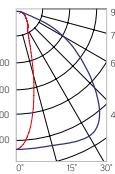

30°×110°



Olymp PHYTO

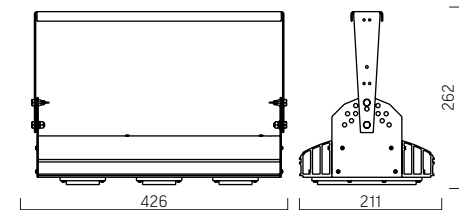

Угол поворота – 180°
Размер светильника:
426×211×262mm
Размер упаковки
светильника:
480×310×150mm
PF ≥ 0,97



Артикул	Мощность	PPF, мкмоль/с	Угол рассеивания
V1-I2-70077-04L10-65090RB	90W	194	12°
V1-I2-70077-04L09-65090RB	90W	194	19°
V1-I2-70077-04L07-65090RB	90W	194	60°
V1-I2-70077-04L06-65090RB	90W	194	90°
V1-I2-70077-04L08-65090RB	90W	194	30°×110°
V1-I2-70077-04L05-65090RB	90W	194	120°

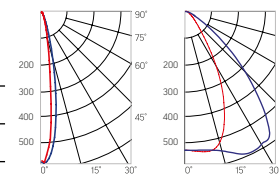

12° и 19°

60° и 90°

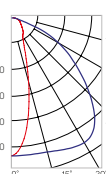

30°×110°



Olymp PHYTO Premium

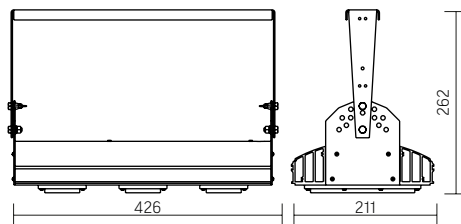

Угол поворота – 180°
Размер светильника:
426×211×262mm
Размер упаковки
светильника:
480×310×150mm
PF ≥ 0,97



Артикул	Мощность	PPF, мкмоль/с	Угол рассеивания
V1-I2-70077-04L10-6506540	65W	145	12°
V1-I2-70077-04L09-6506540	65W	145	19°
V1-I2-70077-04L07-6506540	65W	145	60°
V1-I2-70077-04L06-6506540	65W	145	90°
V1-I2-70077-04L08-6506540	65W	145	30°×110°
V1-I2-70077-04L05-6506540	65W	145	120°

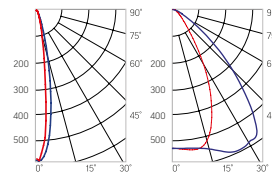

12° и 19°

60° и 90°

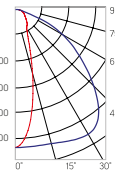

30°×110°



Olymp PHYTO Premium

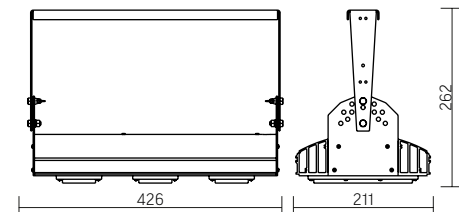

Угол поворота – 180°
Размер светильника:
426×211×262mm
Размер упаковки
светильника:
480×310×150mm
PF ≥ 0,97



Артикул	Мощность	PPF, мкмоль/с	Угол рассеивания
V1-I2-70077-04L10-6510040	100W	206	12°
V1-I2-70077-04L09-6510040	100W	206	19°
V1-I2-70077-04L07-6510040	100W	206	60°
V1-I2-70077-04L06-6510040	100W	206	90°
V1-I2-70077-04L08-6510040	100W	206	30°×110°
V1-I2-70077-04L05-6510040	100W	206	120°

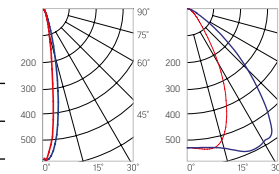

12° и 19°

60° и 90°

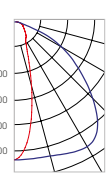

30°×110°



Olymp PHYTO

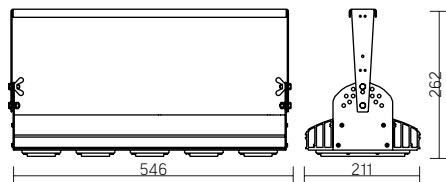

Угол поворота – 180°
Размер светильника:
546×211×262mm
Размер упаковки
светильника:
595×310×150mm
PF ≥ 0,97



Артикул	Мощность	PPF, мкмоль/с	Угол рассеивания
V1-I2-70077-04L10-6510040	110W	242	12°
V1-I2-70077-04L09-6510040	110W	242	19°
V1-I2-70078-04L07-65110RB	110W	242	60°
V1-I2-70078-04L06-65110RB	110W	242	90°
V1-I2-70078-04L08-65110RB	110W	242	30°×110°
V1-I2-70078-04L05-65110RB	110W	242	120°

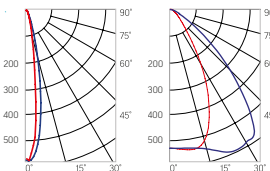

12° и 19°

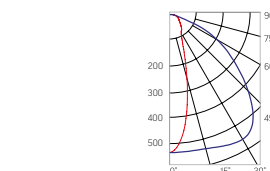

60° и 90°



30°×110°

Olymp PHYTO Premium

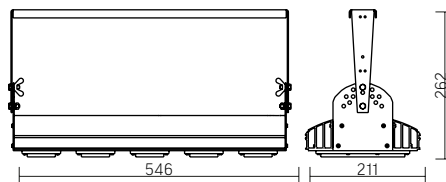

Угол поворота – 180°
Размер светильника:
546×211×262mm
Размер упаковки
светильника:
595×310×150mm
PF ≥ 0,97



Артикул	Мощность	PPF, мкмоль/с	Угол рассеивания
V1-I2-70077-04L10-6510040	125W	257	12°
V1-I2-70077-04L09-6510040	125W	257	19°
V1-I2-70078-04L07-6512540	125W	257	60°
V1-I2-70078-04L06-6512540	125W	257	90°
V1-I2-70078-04L08-6512540	125W	257	30°×110°
V1-I2-70078-04L05-6512540	125W	257	120°

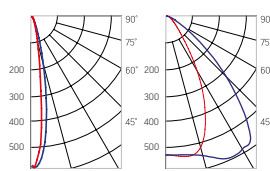

12° и 19°

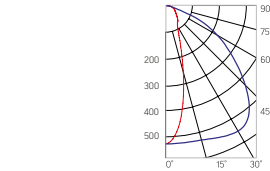

60° и 90°



30°×110°

Olymp PHYTO

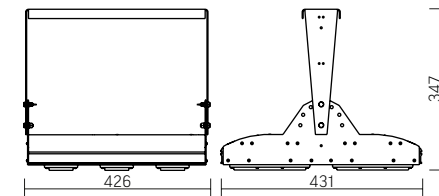

Угол поворота – 180°
Размер светильника:
426×431×347mm
Размер упаковки
светильника:
476×481×252mm
PF ≥ 0,97



Артикул	Мощность	PPF, мкмоль/с	Угол рассеивания
V1-I2-70096-04L10-65130RB	130W	291	12°
V1-I2-70096-04L09-65130RB	130W	291	19°
V1-I2-70096-04L07-65130RB	130W	291	60°
V1-I2-70096-04L06-65130RB	130W	291	90°
V1-I2-70096-04L08-65130RB	130W	291	30°×110°
V1-I2-70096-04L05-65130RB	130W	291	120°

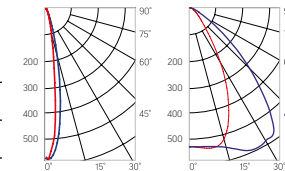

12° и 19°

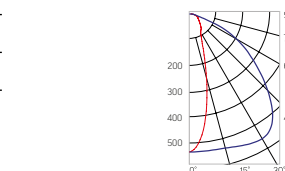

60° и 90°



30°×110°

Olymp PHYTO Premium

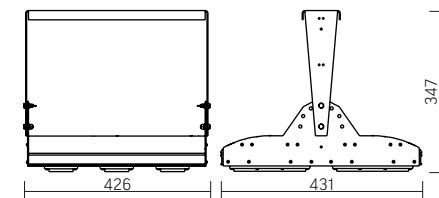

Угол поворота – 180°
Размер светильника:
426×431×347mm
Размер упаковки
светильника:
476×481×252mm
PF ≥ 0,97



Артикул	Мощность	PPF, мкмоль/с	Угол рассеивания
V1-I2-70096-04L10-6515040	150W	308	12°
V1-I2-70096-04L09-6515040	150W	308	19°
V1-I2-70096-04L07-6515040	150W	308	60°
V1-I2-70096-04L06-6515040	150W	308	90°
V1-I2-70096-04L08-6515040	150W	308	30°×110°
V1-I2-70096-04L05-6515040	150W	308	120°

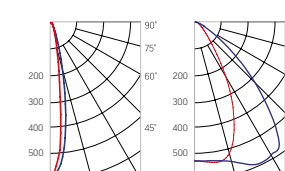

12° и 19°

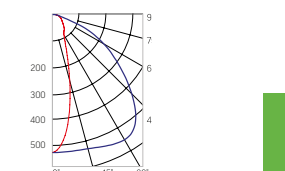

60° и 90°



30°×110°



Olymp PHYTO

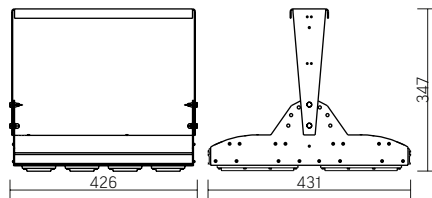

Угол поворота – 180°
Размер светильника:
426×431×347mm
Размер упаковки
светильника:
476×481×252mm
PF ≥ 0,97

Артикул	Мощность	PPF, мкмоль/с	Угол рассеивания
V1-I2-70096-04L10-65180RB	180W	388	12°
V1-I2-70096-04L09-65180RB	180W	388	19°
V1-I2-70096-04L07-65180RB	180W	388	60°
V1-I2-70096-04L06-65180RB	180W	388	90°
V1-I2-70096-04L08-65180RB	180W	388	30°×110°
V1-I2-70096-04L05-65180RB	180W	388	120°

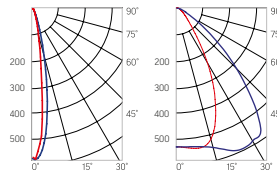

12° и 19°

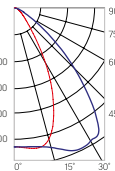

60° и 90°

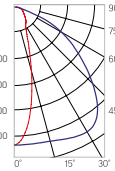

30°×110°



○ металл

Olymp PHYTO Premium

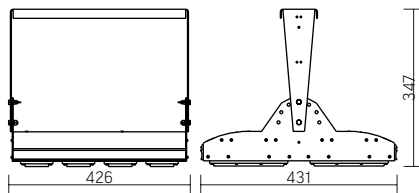

Угол поворота – 180°
Размер светильника:
310×211×262mm
Размер упаковки
светильника:
400×310×150mm
PF ≥ 0,97

Артикул	Мощность	PPF, мкмоль/с	Угол рассеивания
V1-I2-70096-04L10-6520040	200W	411	12°
V1-I2-70096-04L09-6520040	200W	411	19°
V1-I2-70096-04L07-6520040	200W	411	60°
V1-I2-70096-04L06-6520040	200W	411	90°
V1-I2-70096-04L08-6520040	200W	411	30°×110°
V1-I2-70096-04L05-6520040	200W	411	120°

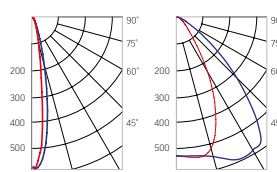

12° и 19°

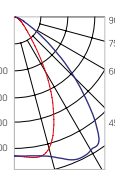

60° и 90°

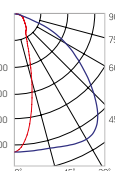

30°×110°



○ металл

Olymp PHYTO

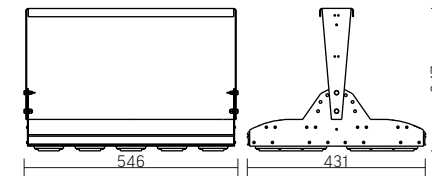

Угол поворота – 180°
Размер светильника:
546×431×347mm
Размер упаковки
светильника:
620×567×252mm
PF ≥ 0,97

Артикул	Мощность	PPF, мкмоль/с	Угол рассеивания
V1-I2-70097-04L10-65220RB	220W	485	12°
V1-I2-70097-04L09-65220RB	220W	485	19°
V1-I2-70097-04L07-65220RB	220W	485	60°
V1-I2-70097-04L06-65220RB	220W	485	90°
V1-I2-70097-04L08-65220RB	220W	485	30°×110°
V1-I2-70097-04L05-65220RB	220W	485	120°

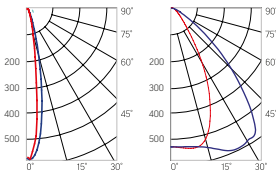

12° и 19°

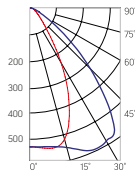

60° и 90°

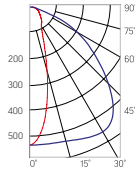

30°×110°



○ металл

Olymp PHYTO Premium

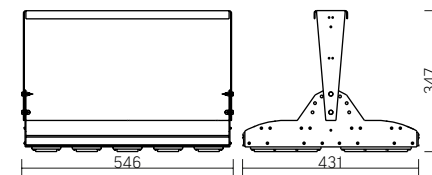

Угол поворота – 180°
Размер светильника:
546×431×347mm
Размер упаковки
светильника:
620×567×252mm
PF ≥ 0,97

Артикул	Мощность	PPF, мкмоль/с	Угол рассеивания
V1-I2-70097-04L10-6525040	250W	514	12°
V1-I2-70097-04L09-6525040	250W	514	19°
V1-I2-70097-04L07-6525040	250W	514	60°
V1-I2-70097-04L06-6525040	250W	514	90°
V1-I2-70097-04L08-6525040	250W	514	30°×110°
V1-I2-70097-04L05-6525040	250W	514	120°

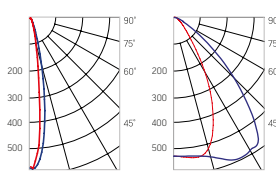

12° и 19°

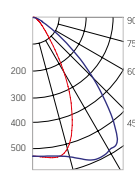

60° и 90°

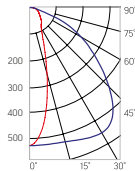

30°×110°



○ металл



ТОРГОВОЕ ОСВЕЩЕНИЕ

Stellar

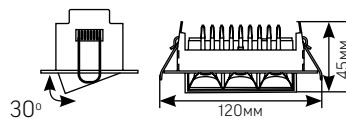

Размер светильника: 120x62x45mm
 Монтажный размер: 108x48mm
 Размер упаковки светильника:
 155x95x70mm
 PF ≥ 0,95

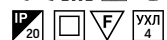

○ белый

Артикул	Мощность	Цветовая температура	Световой поток
V1-R0-00408-10L25-2000830	8W	3000K	500lm
V1-R0-00408-10L25-2000840	8W	4000K	550lm

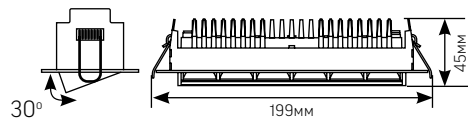
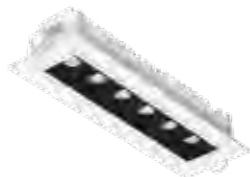
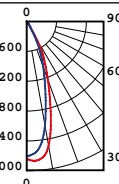

Размер светильника: 199x62x45mm
 Монтажный размер: 183x48mm
 Размер упаковки светильника:
 235x100x70mm
 PF ≥ 0,95



○ белый

Артикул	Мощность	Цветовая температура	Световой поток
V1-R0-00409-10L25-2001530	15W	3000K	950lm
V1-R0-00409-10L25-2001540	15W	4000K	1000lm

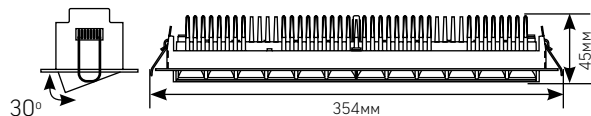
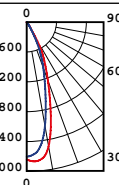

Размер светильника: 354x62x45mm
 Монтажный размер: 342x48mm
 Размер упаковки светильника:
 395x100x70mm
 PF ≥ 0,95



○ белый

Артикул	Мощность	Цветовая температура	Световой поток
V1-R0-00410-10L25-2003030	30W	3000K	1900lm
V1-R0-00410-10L25-2003040	30W	4000K	2000lm

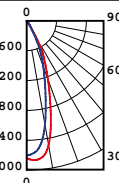

НОВАЯ
МОДЕЛЬ



Монтаж:

Прижимная система крепления для монтажа в ГКЛ

Материал корпуса:

Алюминий

Преимущества:

Бестеневая засветка помещения

Поворотный корпус (радиус 30°)

UGR <13

Характеристики:

Индекс цветопередачи Ra >84

Температурный режим от +1° до +40°C

AC220-240V

Частота сети 50Hz+/-10%

Срок службы светодиодов 50 000 часов

Гарантия 3 года

Кп светового потока ≤ 5%

Угол рассеивания светового потока 34°

НОВАЯ
МОДЕЛЬ



Монтаж:

Встраиваемый

Материал корпуса:

Алюминий (по запросу покраска светильника в цвет по шкале RAL)

Материал рассеивателя:

Закаленное стекло

Характеристики:

Индекс цветопередачи Ra >83

Температурный режим от +1° до +40°C

AC220-240V

Частота сети 50Hz+/-10%

Срок службы светодиодов 50 000 часов

Гарантия 3 года

Кп светового потока ≤ 5%

Угол рассеивания светового потока 35° (углы 15° и 45° по запросу)



DL-Tetris

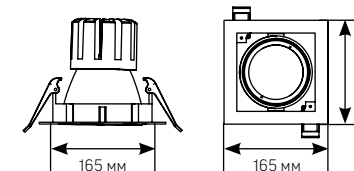

Размер светильника: 165x165x140mm
 Монтажный размер: 140x140mm
 Размер упаковки светильника:
 205x205x185mm
 PF ≥0,95



○ белый

Артикул	Мощность	Цветовая температура	Световой поток
V1-R0-00424-10000-2002530	25W	3000K	2250lm
V1-R0-00424-10000-2002540	25W	4000K	2500lm
V1-R0-00424-10000-2004030	40W	3000K	3600lm
V1-R0-00424-10000-2004040	40W	4000K	4000lm

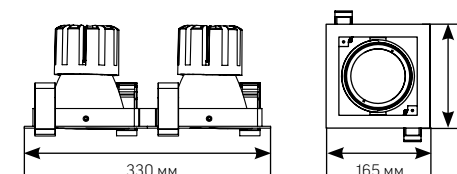
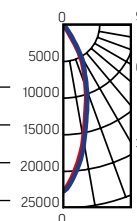

Размер светильника: 330x165x140mm
 Монтажный размер: 310x140mm
 Размер упаковки светильника:
 385x220x245mm
 PF ≥0,95



○ белый

Артикул	Мощность	Цветовая температура	Световой поток
V1-R0-00425-10000-2005030	50W	3000K	4500lm
V1-R0-00425-10000-2005040	50W	4000K	5000lm
V1-R0-00425-10000-2008030	80W	3000K	7200lm
V1-R0-00425-10000-2008040	80W	4000K	8000lm

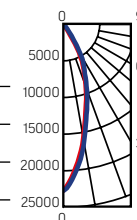

DL-Tetris

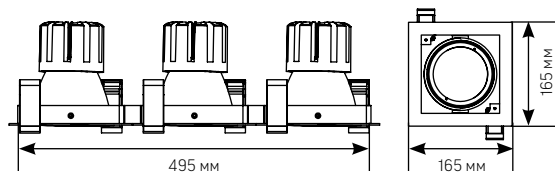

Размер светильника: 495x165x140mm
 Монтажный размер: 470x140mm
 Размер упаковки светильника:
 550x220x245mm
 PF ≥0,95



○ белый

Артикул	Мощность	Цветовая температура	Световой поток
V1-R0-00426-10000-2007530	75W	3000K	6750lm
V1-R0-00426-10000-2007540	75W	4000K	7500lm
V1-R0-00426-10000-2012030	120W	3000K	10800lm
V1-R0-00426-10000-2012040	120W	4000K	12000lm

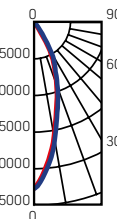

Аксессуары для DL-Tetris



Артикул	Наименование
V4-R0-00.0033.DL0-0001	Соединительная скоба для карданных светильников DL-TETRIS

Пример сборки светильника при помощи соединительной скобы

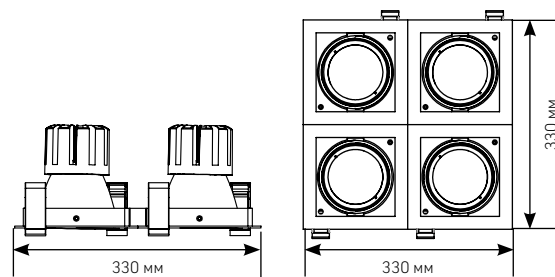

Размер светильника:
 330x330x140mm
 Монтажный размер: 310x310mm
 Размер упаковки светильника:
 385x385x245mm
 PF ≥0,95



○ белый

Артикул	Мощность	Цветовая температура	Световой поток
V1-R0-00427-10000-2010030	100W	3000K	9000lm
V1-R0-00427-10000-2010040	100W	4000K	10000lm
V1-R0-00427-10000-2016030	160W	3000K	14400lm
V1-R0-00427-10000-2016040	160W	4000K	16000lm

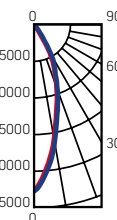

НОВАЯ
МОДЕЛЬ

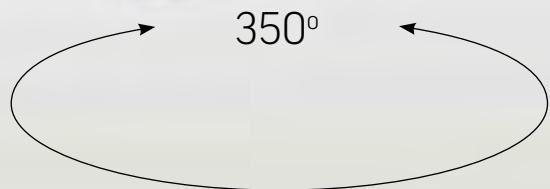

350°

Монтаж:

Прижимная система крепления для монтажа в ГКЛ, реечные потолки и потолки Грильято

Материал корпуса:

Алюминий

Материал рассеивателя:

Стекло

Характеристики:

Индекс цветопередачи Ra >84

Температурный режим от +1° до +40°C

АС220-240V

Частота сети 50Hz+/-10%

Срок службы светодиодов 50 000 часов

Гарантия 3 года

Кп светового потока ≤ 5%

Угол рассеивания светового потока 40°



DL/R

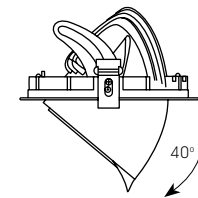
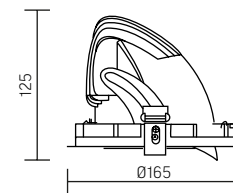

Размер светильника:
165x125mm
Монтажный размер: \varnothing 155mm
Размер упаковки светильника:
195x195x145mm
PF \geq 0,95



белый

DALI

Артикул	Мощность	Цветовая температура	Световой поток
V1-R0-00411-10R03-2003030	30W	3000K	2600lm
V1-R0-00411-10R03-2003040	30W	4000K	2700lm

Артикул	Мощность	Цветовая температура	Световой поток
V1-R0-00411-10R03-2003030	30W	3000K	2600lm
V1-R0-00411-10R03-2003040	30W	4000K	2700lm

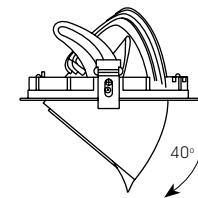
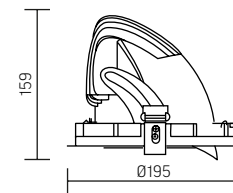
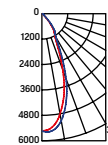

Размер светильника:
195x159mm
Монтажный размер: \varnothing 185mm
Размер упаковки светильника:
230x230x170mm
PF \geq 0,95



белый

DALI

Артикул	Мощность	Цветовая температура	Световой поток
V1-R0-00412-10R03-2005030	50W	3000K	4400lm
V1-R0-00412-10R03-2005040	50W	4000K	4500lm

Артикул	Мощность	Цветовая температура	Световой поток
V1-R0-00412-10R03-2005030	50W	3000K	4400lm
V1-R0-00412-10R03-2005040	50W	4000K	4500lm

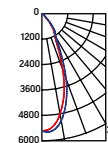

TT Prisma

160×220×117,5mm

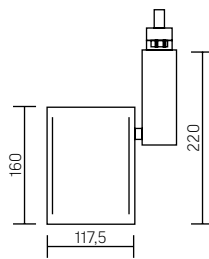

Размер упаковки светильника:
205×165×265mm
PF ≥ 0,9

Артикул	Мощность	Цветовая температура	Световой поток
---------	----------	----------------------	----------------

V1-R0-00112-90000-2003640	36W	4000K	2900lm
V1-R0-00112-90000-2005040	50W	4000K	3800lm



● черный

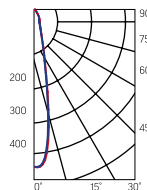

Монтаж:

Крепится на трехфазный шинпровод
Крепление входит в комплект

Корпус:

Алюминий

Характеристики:

Светодиодные модули типа COB
Индекс цветопередачи $R_a > 82$
Температурный режим от +1°C до +40°C
АС 220-240V
Частота сети 50Hz ± 10%
Срок службы светодиодов 50 000 часов
Гарантия 3 года
 $K_{\text{п}}$ светового потока ≤ 5%
Угол светового потока 35°





Монтаж:

Крепится на трехфазный шинопровод
Крепление входит в комплект

Корпус:

Металлический корпус (литье под давлением)
с нанесением белой порошковой краски

Характеристики:

- Светодиодные модули типа COB
- Индекс цветопередачи $R_a > 82$
- Температурный режим от +1°C до +40°C
- АС220-240V
- Частота сети 50Hz ± 10%
- Срок службы светодиодов 50 000 часов
- Гарантия 3 года
- K_n светового потока ≤ 5%
- Угол светового потока 15° (32W)
- Угол светового потока 35° (50W)



TT-01

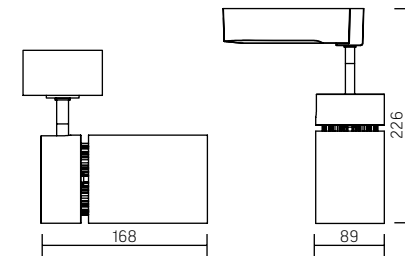

Размер светильника: 168x226x89mm
Размер упаковки светильника:
250x105x265 mm
PF ≥ 0,95



○ белый

Артикул	Мощность	Цветовая температура	Световой поток
V1-R0-00101-90000-2003230	32W	3000K	2800lm
V1-R0-00101-90000-2003240	32W	4000K	2800lm

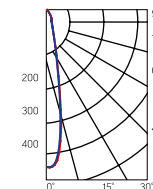

TT-01

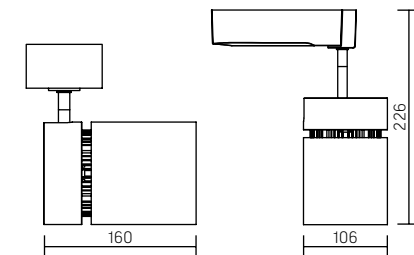

Размер светильника: 160x226x106mm
Размер упаковки светильника:
250x115x265mm
PF ≥ 0,95



○ белый

Артикул	Мощность	Цветовая температура	Световой поток
V1-R0-00102-90000-2005030	50W	3000K	3700lm
V1-R0-00102-90000-2005040	50W	4000K	3700lm

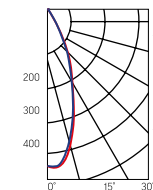

ТТ-02

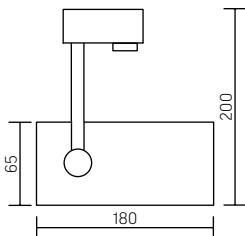

Размер светильника: 180x200x65mm

Размер упаковки светильника:

110x70x310mm

PF ≥ 0,9



○ белый

Артикул	Мощность	Цветовая температура	Световой поток
---------	----------	----------------------	----------------

V1-R0-00112-90000-2001840	18W	4000K	1600lm
---------------------------	-----	-------	--------

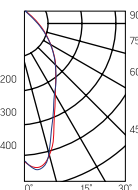

ТТ-02

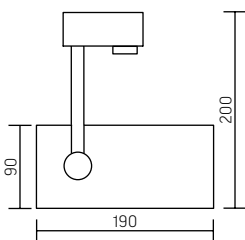

Размер светильника: 190x200x90mm

Размер упаковки светильника:

145x105x325mm

PF ≥ 0,9

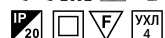

○ белый

Артикул	Мощность	Цветовая температура	Световой поток
---------	----------	----------------------	----------------

V1-R0-00112-90000-2002840	28W	4000K	2100lm
---------------------------	-----	-------	--------

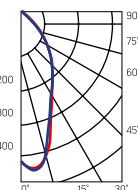

Монтаж:

Крепится на трехфазный шинопровод

Крепление входит в комплект

Корпус:

Алюминиевый, покрытый белой порошковой краской

Характеристики:

Светодиодные модули типа COB

Индекс цветопередачи $R_a > 82$

Температурный режим от +1°C до +40°C

АС 220-240V

Частота сети 50Hz ± 10%

Срок службы светодиодов 50 000 часов

Гарантия 3 года

K_{Γ} светового потока ≤ 5%

Угол светового потока 35° (18W)

Угол светового потока 24° (28W)



Трехфазный шинопровод Varton

Монтаж:

Подвесной монтаж на тросах
Накладной монтаж к горизонтальной/вертикальной поверхности

Корпус:

Алюминиевый корпус белого/серого/черного цвета

АС220-240V



Схема 1



Схема 2



АС220-240V

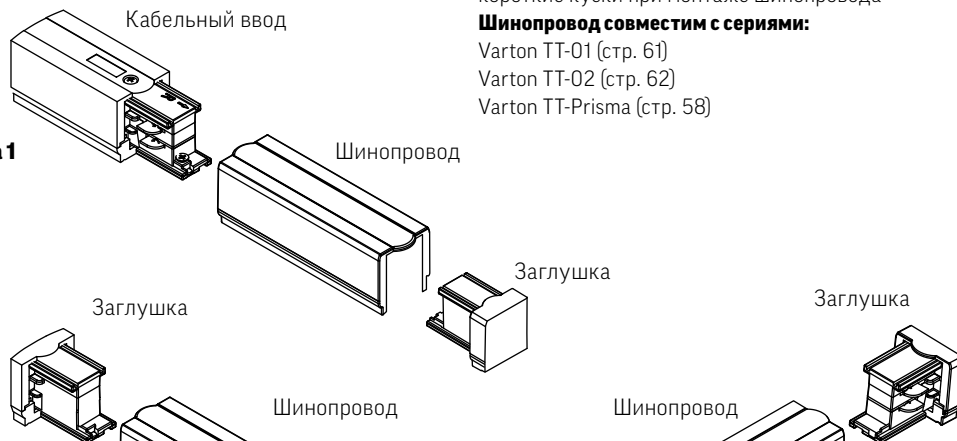

Схема 3

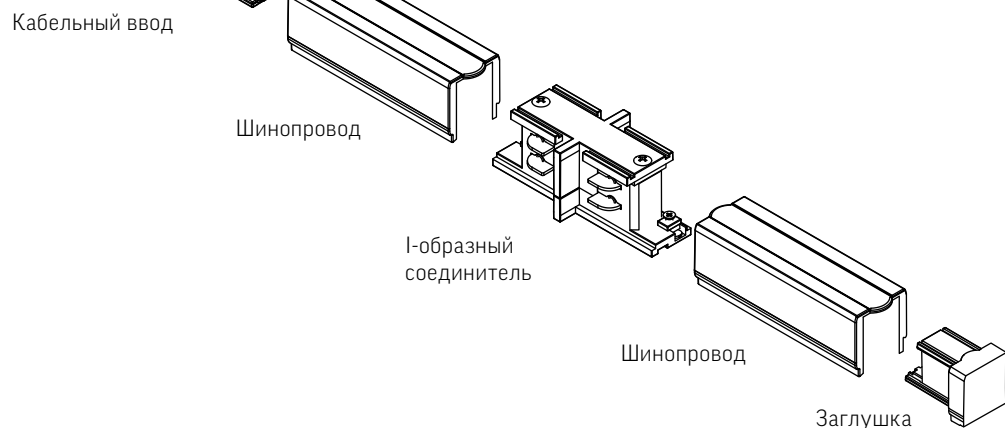

Характеристики:

Максимальный ток на фазу 16А
Максимальное напряжение на фазу 230V
Максимальная мощность на фазу 3600W
Гарантия 2 года
Доступные длины отрезков: 1м/2м/3м/4м**
** при необходимости можно отрезать более короткие куски при монтаже шинопровода

Шинопровод совместим с сериями:

Varton TT-01 (стр. 61)
Varton TT-02 (стр. 62)
Varton TT-Prisma (стр. 58)



Шинопровод черный



Шинопровод серый



Шинопровод белый

Шинопровод белый		
	V4-R4-00.0025.TRK-0001	Заглушка белая
	V4-R4-00.0024.TRK-0001	Кабельный ввод левый белый (подвод питания)
	V4-R4-00.0001.TRK-0001	Комплект для накладного монтажа шинопровода белый
	V4-R4-00.0006.TRK-0001	Комплект подвеса с тросом 1,5м белый
	V4-R4-00.0006.TRK-0002	Комплект подвеса с тросом 3м белый
	V4-R4-00.0006.TRK-0003	Комплект подвеса с тросом 5м белый

	V4-R4-00.0012.TRK-0001	Соединитель X-образный белый
	V4-R4-00.0010.TRK-0001	Соединитель внешний L-образный белый левый
Шинопровод белый		
	V4-R4-00.0026.TRK-0001	Соединитель внутренний I-образный белый (соединение 2х шинопроводов в прямую линию)
	V4-R4-00.0010.TRK-0002	Соединитель внутренний L-образный правый белый
	V4-R4-00.0027.TRK-0001	Соединитель гибкий белый
	V4-R4-00.0011.TRK-0001	Соединитель T-образный левый (внешний) белый

Шинопровод черный		
V4-R4-05.0025.TRK-0001	Заглушка черная	
V4-R4-05.0024.TRK-0001	Кабельный ввод левый черный	
V4-R4-05.0024.TRK-0002	Комлект для накладного монтажа шинопровода черный	
V4-R4-05.0006.TRK-0001	Комплект подвеса с тросом 1,5м черный	
V4-R4-05.0006.TRK-0002	Комплект подвеса с тросом 3м черный	
V4-R4-05.0006.TRK-0003	Комплект подвеса с тросом 5м черный	
V4-R4-05.0026.TRK-0001	Соединитель внутренний I-образный черный	
V4-R4-05.0010.TRK-0002	Соединитель внутренний L-образный правый черный	
V4-R4-05.0012.TRK-0001	Соединитель X-образный черный	
V4-R4-05.0010.TRK-0001	Соединитель внешний L-образный черный левый	
V4-R4-05.0027.TRK-0001	Соединитель гибкий черный	
V4-R4-05.0011.TRK-0001	Соединитель T-образный левый (внешний) черный	
Шинопровод серый		
V4-R4-70.0025.TRK-0001	Заглушка серая	
V4-R4-70.0024.TRK-0001	Кабельный ввод левый серый	
V4-R4-70.0024.TRK-0002	Комплект для накладного монтажа шинопровода серый	
V4-R4-70.0006.TRK-0001	Комплект подвеса с тросом 1,5м серый	
V4-R4-70.0006.TRK-0002	Комплект подвеса с тросом 3м серый	
V4-R4-70.0006.TRK-0003	Комплект подвеса с тросом 5м серый	
V4-R4-70.0026.TRK-0001	Соединитель внутренний I-образный серый	
V4-R4-70.0010.TRK-0002	Соединитель внутренний L-образный правый серый	
V4-R4-70.0012.TRK-0001	Соединитель X-образный серый	
V4-R4-70.0010.TRK-0001	Соединитель внешний L-образный серый левый	
V4-R4-70.0027.TRK-0001	Соединитель гибкий серый	
V4-R4-70.0011.TRK-0001	Соединитель T-образный левый (внешний) серый	

Количество комплектов для накладного монтажа/подвеса шинопровода рассчитывается по формуле: количество метров конструкции +1. Например, для монтажа прямой линии шинопровода длиной 2m потребуется 3 комплекта для накладного монтажа/подвеса шинопровода. Максимальная нагрузка на шинопровод, установленный на подвесах: 150Н/м.



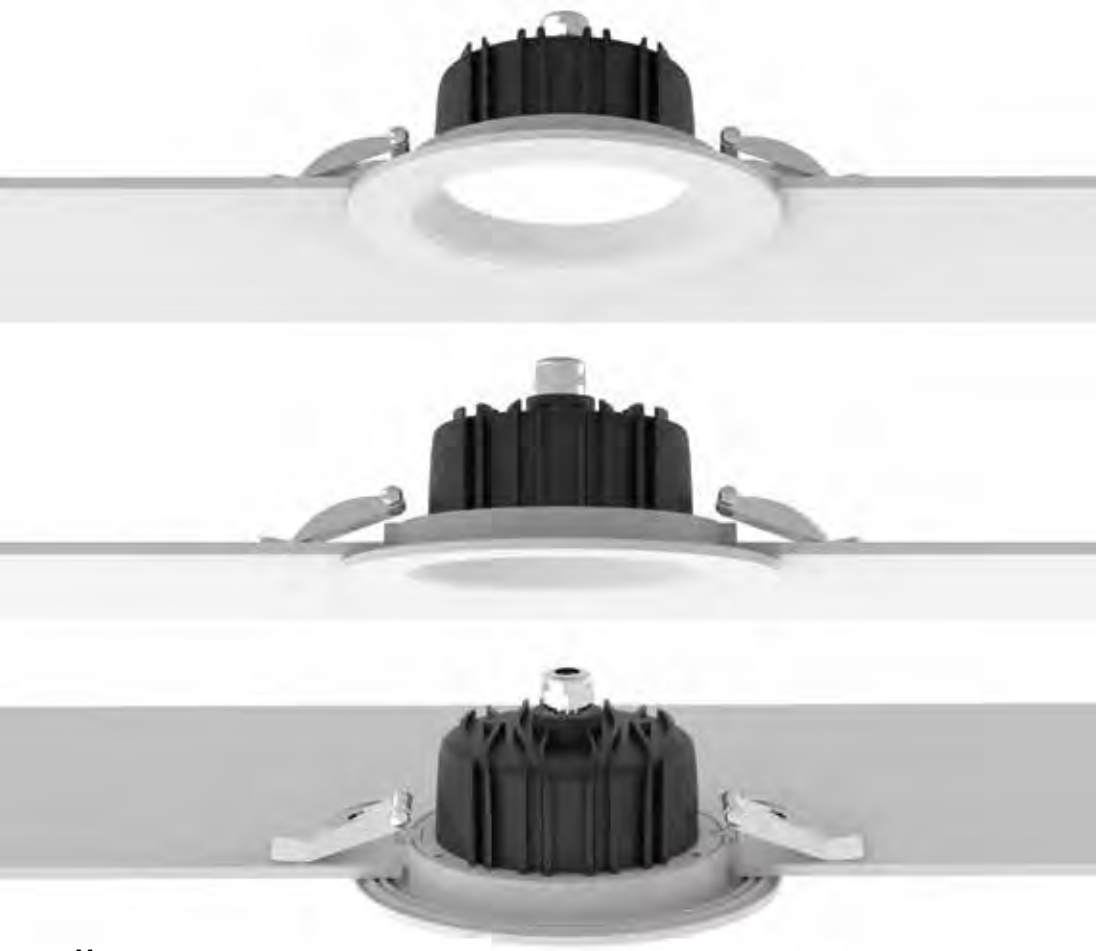

Монтаж:

Прижимная система крепления
Встраивается в натяжные, гипсовые, реечные конструкции потолков

Корпус:

Алюминиевый, покрытый белой порошковой краской
Большая площадь радиатора для эффективного отвода тепла

Рассеиватель:

Матовый ударопрочный пластик

Характеристики:

Тип источника света – SMD LED
Индекс цветопередачи $R_a > 83$
Температурный режим от -20°C до $+40^{\circ}\text{C}$
АС 220-240V
Частота сети 50Hz $\pm 10\%$
Срок службы светодиодов 50 000 часов
Гарантия 3 года
 K_d светового потока $\leq 5\%$



DL-01

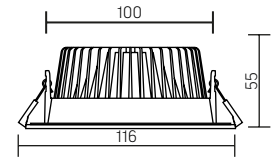

Размер светильника:
116×100×55mm
Размер драйвера (в комплекте):
100×30×50mm
Размер упаковки светильника:
160×130×115mm
PF $\geq 0,9$



○ белый

Артикул	Мощность	Цветовая температура	Световой поток
V1-R0-01011-10000-4401130	11W	3000K	800lm
V1-R0-01011-10000-4401140	11W	4000K	800lm

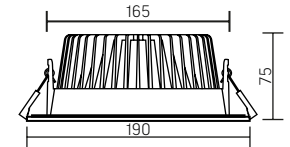
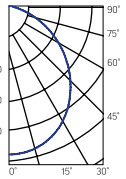

Размер светильника:
190×165×75mm
Размер драйвера (в комплекте):
90×40×28mm
Размер упаковки светильника:
195×195×135mm
PF $\geq 0,9$

○ белый

Артикул	Мощность	Цветовая температура	Световой поток
V1-R0-00083-10000-4401630	16W	3000K	1300lm
V1-R0-00083-10000-4401640	16W	4000K	1300lm

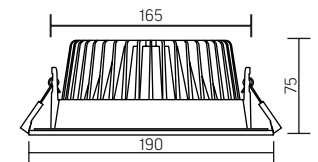
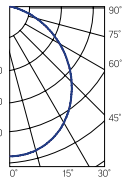

Размер светильника:
190×165×75mm
Размер драйвера (в комплекте):
152×68×40mm
Размер упаковки светильника:
195×195×135mm
PF $\geq 0,9$

○ белый

Артикул	Мощность	Цветовая температура	Световой поток
V1-R0-00083-10000-4402530	25W	3000K	2000lm
V1-R0-00083-10000-4402540	25W	4000K	2000lm

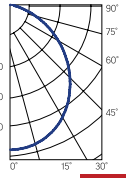

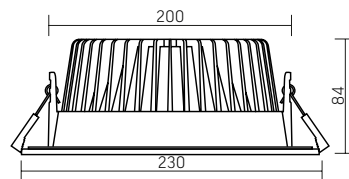

Размер светильника:
230×200×84mm
Размер драйвера (в комплекте):
152×68×40mm
Размер упаковки светильника:
245×245×127mm
PF ≥ 0,9

белый

Артикул	Мощность	Цветовая температура	Световой поток	
V1-R0-00084-10000-4404030	40W	3000K	3200lm	
V1-R0-00084-10000-4404040	40W	4000K	3200lm	

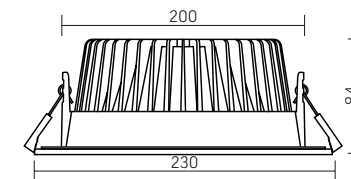

DALI Размер светильника:
230×200×84mm
Размер драйвера (в комплекте):
152×68×40mm
Размер упаковки светильника:
245×245×127mm
PF ≥ 0,9

белый

Артикул	Мощность	Цветовая температура	Световой поток	
V1-R0-00084-10D01-4404030	40W	3000K	3200lm	
V1-R0-00084-10D01-4404040	40W	4000K	3200lm	

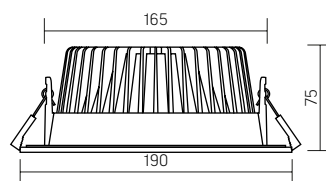

A DALI

Размер светильника:
190×165×75mm
Размер драйвера (в комплекте):
90×40×28mm/152×68×40mm
PF ≥ 0,9

белый

Артикул	Мощность	Цветовая температура	Световой поток	
V1-R0-00083-10D01-4401630	16W	3000K	1300lm	
V1-R0-00083-10D01-4401640	16W	4000K	1300lm	
V1-R0-00083-10D01-4402530	25W	3000K	2000lm	
V1-R0-00083-10D01-4402540	25W	4000K	2000lm	



A ГОСТ ИЕС 60598-2-22-2012
«Светильники. Часть 2-22.
Частные требования.
Светильники для аварийного освещения»
СП 52.13330.2011
«Естественное и искусственное освещение»
(актуализированная редакция СНиП 23.05-95)
Драйвер аварийного питания,
аккумулятор на 1 час автономной работы (в комплекте)

Артикул	Мощность	Цветовая температура	Световой поток	
V1-R0-01011-10A00-4401140	11W	4000K	800lm	
V1-R0-00083-10A00-4401640	16W	4000K	1300lm	
V1-R0-00A83-10A00-4402540	25W	4000K	2000lm	
V1-R0-00084-10A00-4404040	40W	4000K	3200lm	



НОВАЯ
МОДЕЛЬ

DL-03

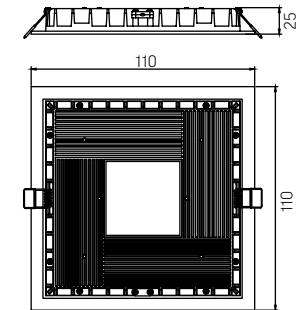

Размер светильника:
110x110x25mm
Монтажный размер: 98x98mm
Размер упаковки светильника:
140x125x48mm
PF ≥0,95

Артикул	Мощность	Цветовая температура	Световой поток
V1-R0-00354-10000-4401230	12W	3000K	950lm
V1-R0-00354-10000-4401240	12W	4000K	1000lm

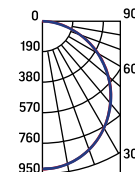

○ белый

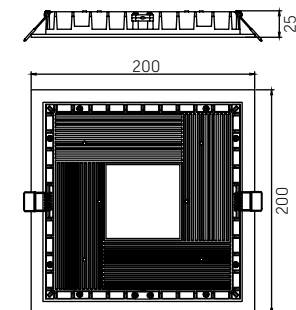

Размер светильника:
200x200x25mm
Монтажный размер: 185x185mm
Размер упаковки светильника:
258x233x45mm
PF ≥0,95

Артикул	Мощность	Цветовая температура	Световой поток
V1-R0-00342-10000-4402530	25W	3000K	2400lm
V1-R0-00342-10000-4402540	25W	4000K	2500lm

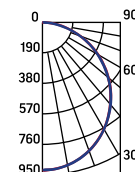

○ белый

Артикул	Мощность	Цветовая температура	Световой поток
V1-R0-00342-10001-4402530	25W	3000K	2400lm
V1-R0-00342-10001-4402540	25W	4000K	2500lm

Монтаж:

Прижимная система крепления для монтажа в ГКЛ, реечные потолки и потолки Грильято

Материал корпуса:

Алюминий

Материал рассеивателя:

Пластик

Характеристики:

Индекс цветопередачи Ra >84

Температурный режим от +1° до +40°С

AC220-240V

Частота сети 50Hz+/-10%

Срок службы светодиодов 50 000 часов

Гарантия 3 года

Кп светового потока ≤ 5%

Угол рассеивания светового потока 110°



DALI



DL-02 Tube

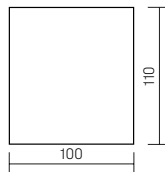

Размер светильника: 100x110mm
Размер упаковки светильника: 105x105x145mm
PF ≥ 0,9

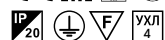

○ белый

Артикул	Мощность	Цветовая температура	Световой поток
V1-R0-00113-20000-2001240	12W	4000K	1300lm

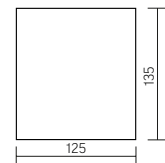
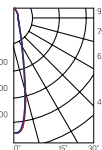

Размер светильника: 125x135mm
Размер упаковки светильника: 130x130x170mm
PF ≥ 0,9

○ белый

Артикул	Мощность	Цветовая температура	Световой поток
V1-R0-00113-20000-2001840	18W	4000K	1600lm

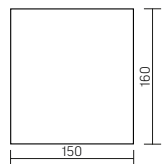
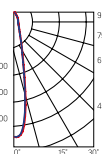

Размер светильника: 150x160mm
Размер упаковки светильника: 155x155x195mm
PF ≥ 0,9

○ белый

Артикул	Мощность	Цветовая температура	Световой поток
V1-R0-00113-20000-2003240	32W	4000K	3000lm

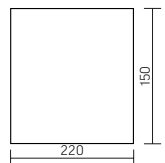
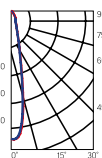

НОВАЯ
МОДЕЛЬ

Размер светильника: 220x150mm
Размер упаковки светильника: 175x175x250mm
PF ≥ 0,9

○ белый

Артикул	Мощность	Цветовая температура	Световой поток
V1-R0-00391-20000-2005540	50W	4000K	5400lm

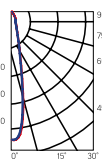

Монтаж:

Накладная система крепления
Предназначен для любых видов потолков

Корпус:

Алюминиевый, покрытый порошковой краской
Большая площадь радиатора для эффективного отвода тепла
Рассеиватель из стекла

Характеристики:

Тип источника света – COB LED
Индекс цветопередачи $R_a > 80$
Температурный режим от +1°C до +40°C
AC220-240V
Частота сети 50Hz ± 10%
Срок службы светодиодов 50 000 часов
Гарантия 3 года
 K_d светового потока < 5%
Угол светового потока 35°





Монтаж:

Осуществляется
на горизонтальную
или вертикальную поверхность
Комплект креплений входит в поставку

Корпус:

Алюминиевый, покрытый порошковой краской
Большая площадь радиатора
для эффективного отвода тепла
Рассеиватель из стекла

Характеристики:

Тип источника света COB LED
Индекс цветопередачи Ra >80
Температурный режим от +1°C до +40°C
AC220-240V
Частота сети 50Hz +/-10%
Срок службы светодиодов 50 000 часов
Гарантия 3 года
Кп светового потока ≤ 5%
Угол светового потока 35



DL-02 Cube

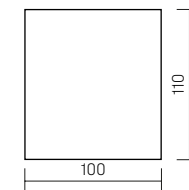

Размер светильника:
100×100×110mm
Размер упаковки светильника:
105×105×145mm
PF ≥ 0,9

Артикул	Мощность	Цветовая температура	Световой поток
V1-R0-00360-20000-2001240	12W	4000K	1300lm



белый

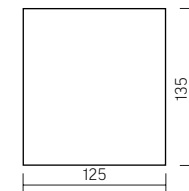

Размер светильника:
125×125×135mm
Размер упаковки светильника:
130×130×170mm
PF ≥ 0,9

Артикул	Мощность	Цветовая температура	Световой поток
V1-R0-00360-20000-2002040	20W	4000K	1900lm

белый

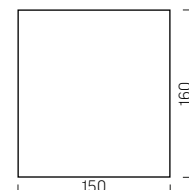

Размер светильника:
150×150×160mm
Размер упаковки светильника:
155×155×195mm
PF ≥ 0,9

Артикул	Мощность	Цветовая температура	Световой поток
V1-R0-00360-20000-2003640	36W	4000K	3200lm

белый

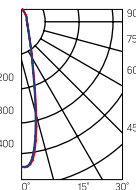

Профессиональная LED лента

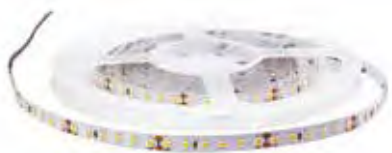

Длина рулона: 40м
Ширина ленты 9,6W/m 8mm
Ширина ленты 14,4W/m 10mm



○ белый

Артикул	Мощность	Цветовая температура	Световой поток
VLS-20-096-3528-08-120-30	9,6W/m	3000K	550lm/m
VLS-20-096-3528-08-120-40	9,6W/m	4000K	600lm/m
VLS-20-144-2835-10-060-30	14,4W/m	3000K	900lm/m
VLS-20-144-2835-10-060-40	14,4W/m	4000K	1000lm/m



Длина рулона: 10м
Ширина ленты 9,6W/m 8mm
Ширина ленты 14,4W/m 10mm



○ белый

Артикул	Мощность	Цветовая температура	Световой поток
VLS-20-096-3528-08-120-30	9,6W/m	3000K	650lm/m
VLS-20-096-3528-08-120-40	9,6W/m	4000K	700lm/m
VLS-68-144-2835-10-060-30	14,4W/m	3000K	1000lm/m
VLS-68-144-2835-10-060-40	14,4W/m	4000K	1100lm/m



Источники питания, рекомендованные для использования с лентой IP20:

Артикул	Мощность	IP источника питания	Длина отрезка, м
LRS-75-24	9,6W/m	20	5
LRS-150-24	9,6W/m	20	10
LRS-200-24	9,6W/m	20	15
LRS-100-24	14,4W/m	20	5
LRS-200-24	14,4W/m	20	10
LRS-350-24	14,4W/m	20	15

Источники питания, рекомендованные для использования с лентой IP68:

Артикул	Мощность	IP источника питания	Длина отрезка, м
LPV-60-24	9,6W/m	67	5
LPV-150-24	9,6W/m	67	10
ELG-200-24A/ HLG-185H-24A	9,6W/m	67	15
LPV-100-24	14,4W/m	67	5
ELG-200-24A/ HLG-185H-24A	14,4W/m	67	10

Монтаж:

Монтаж ленты производится через алюминиевый профиль

Характеристики:

Индекс цветопередачи Ra >92

Температурный режим от +1° до +40°C (IP20)

Температурный режим от -30° до +40°C (IP68)

AC220-240V

Частота сети 50Hz+/-10%

Срок службы светодиодов 50 000 часов

Гарантия 3 года (только при покупке ленты с источниками питания, рекомендованными для использования с профессиональной лентой Varton)





Аксессуары для светодиодной ленты

Артикул	Наименование
V4-R0-70.0001.KIT-0202	Алюминиевый профиль для LED ленты с рассеивателем встраиваемый 2000мм посадочное место 10мм
V4-R0-70.0001.KIT-0203	Алюминиевый профиль для LED ленты с рассеивателем для углового монтажа 2000мм посадочное место 10мм
V4-R0-70.0001.KIT-0201	Алюминиевый профиль для LED ленты с рассеивателем накладной 2000мм посадочное место 10мм
V4-R0-70.0024.KIT-5521	Разъем 5.5/2.1mm Crystal для LED ленты
V4-R0-70.0024.KIT-1015	Разъем гибкий для LED ленты 14,4W/m IP20 10mm с проводом
V4-R0-70.0024.KIT-0815	Разъем гибкий для LED ленты 9,6W/m IP20 8mm с проводом
V4-R0-70.0024.KIT-1000	Разъем фиксированный для LED ленты 14,4W/m IP20 10mm
V4-R0-70.0024.KIT-0800	Разъем фиксированный для LED ленты 9,6W/m IP20 8mm
V4-R0-70.0007.KIT-0100	Силиконовая торцевая крышка для LED ленты 14,4W 10mm
V4-R0-70.0007.KIT-0102	Силиконовая торцевая крышка для LED ленты 14,4W 10mm с 2/4 отверстиями
V4-R0-70.0007.KIT-0080	Силиконовая торцевая крышка для LED ленты 9,6W 8mm
V4-R0-70.0007.KIT-0082	Силиконовая торцевая крышка для LED ленты 9,6W 8mm с двумя отверстиями
V4-R0-70.0024.KIT-1030	Поворотное крепление для LED ленты 14,4W/m (L-поворот)
V4-R0-70.0024.KIT-1040	Поворотное крепление для LED ленты 14,4W/m (T-поворот)
V4-R0-70.0024.KIT-1010	Поворотное крепление для LED ленты 9,6W/m (L-поворот)
V4-R0-70.0024.KIT-1020	Поворотное крепление для LED ленты 9,6W/m (T-поворот)



НОВАЯ
МОДЕЛЬ

140
lm/W



Монтаж:

Крепление на подвесы, монтаж на ровную поверхность, а также возможность сборки в линию

Корпус:

Алюминиевый анодированный корпус

Характеристики:

Индекс цветопередачи $R_a > 80$

Температурный режим от +1°C до +40°C

Частота сети 50Hz $\pm 10\%$

Срок службы светодиодов 50 000 часов

Гарантия 3 года

K_n светового потока $\leq 1\%$



Mercury LED Mall

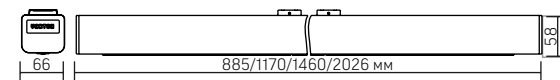



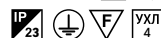

AC176-264V
PF $\geq 0,97$

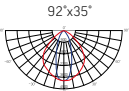

○ металл

Артикул	Габариты	Мощность, W	Цветовая температура	Световой поток, Lm	Кривая распределения силы света
V1-R0-70429-31L12-2303640	885x66x58	36	4000K	5100	89°x115°
V1-R0-70429-31L12-2303630		36	3000K	4900	
V1-R0-70429-31L12-2304840		48	4000K	6300	
V1-R0-70429-31L12-2304830		48	3000K	6000	
V1-R0-70430-31L12-2303640	1170x66x58	36	4000K	5200	
V1-R0-70430-31L12-2303630		36	3000K	4900	
V1-R0-70430-31L12-2304440		44	4000K	6300	
V1-R0-70430-31L12-2304430		44	3000K	6000	
V1-R0-70430-31L12-2306240	1460x66x58	62	4000K	8100	
V1-R0-70430-31L12-2306230		62	3000K	7800	
V1-R0-70150-31L12-2304440		44	4000K	6300	
V1-R0-70150-31L12-2304430		44	3000K	6000	
V1-R0-70150-31L12-2305640	2026x66x58	56	4000K	8000	
V1-R0-70150-31L12-2305630		56	3000K	7600	
V1-R0-70150-31L12-2308040		80	4000K	10500	
V1-R0-70150-31L12-2308030		80	3000K	10000	
V1-R0-70431-31L12-2308040	885x66x58	80	4000K	11500	58°x121°
V1-R0-70431-31L12-2308030		80	3000K	10900	
V1-R0-70431-31L12-2311240		112	4000K	16000	
V1-R0-70431-31L12-2311230		112	3000K	15200	
V1-R0-70429-31L13-2303640	1170x66x58	36	4000K	5500	
V1-R0-70429-31L13-2303630		36	3000K	5200	
V1-R0-70429-31L13-2304840		48	4000K	6800	
V1-R0-70429-31L13-2304830		48	3000K	6400	
V1-R0-70430-31L13-2303640	1460x66x60	36	4000K	5600	
V1-R0-70430-31L13-2303630		36	3000K	5300	
V1-R0-70430-31L13-2304440		44	4000K	6700	
V1-R0-70430-31L13-2304430		44	3000K	6400	
V1-R0-70430-31L13-2306240	2026x66x58	62	4000K	8800	
V1-R0-70430-31L13-2306230		62	3000K	8300	
V1-R0-70150-31L13-2304440		44	4000K	6800	
V1-R0-70150-31L13-2304430		44	3000K	6500	
V1-R0-70150-31L13-2305640	885x66x58	56	4000K	8500	
V1-R0-70150-31L13-2305630		56	3000K	8100	
V1-R0-70150-31L13-2308040		80	4000K	11300	
V1-R0-70150-31L13-2308030		80	3000K	10700	
V1-R0-70431-31L13-2308040	1170x66x58	80	4000K	12400	
V1-R0-70431-31L13-2308030		80	3000K	11800	
V1-R0-70431-31L13-2311240		112	4000K	17000	
V1-R0-70431-31L13-2311230		112	3000K	16200	

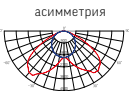
Артикул	Габариты	Мощность, W	Цветовая температура	Световой поток, Lm	Кривая распределения силы света
V1-RO-70429-31L14-2303640	885x66x58	36	4000K	5000	
V1-RO-70429-31L14-2303630		36	3000K	4800	
V1-RO-70429-31L14-2304840		48	4000K	6200	
V1-RO-70429-31L14-2304830		48	3000K	5900	
V1-RO-70430-31L14-2303640	1170x66x58	36	4000K	5100	
V1-RO-70430-31L14-2303630		36	3000K	4800	
V1-RO-70430-31L14-2304440		44	4000K	6100	
V1-RO-70430-31L14-2304430		44	3000K	5800	
V1-RO-70430-31L14-2306240	1460x66x65	62	4000K	8000	
V1-RO-70430-31L14-2306230		62	3000K	7600	
V1-RO-70150-31L14-2304440		44	4000K	6200	
V1-RO-70150-31L14-2304430		44	3000K	5900	
V1-RO-70150-31L14-2305640	1460x66x65	56	4000K	7800	
V1-RO-70150-31L14-2305630		56	3000K	7400	
V1-RO-70150-31L14-2308040		80	4000K	10300	
V1-RO-70150-31L14-2308030		80	3000K	9800	
V1-RO-70431-31L14-2308040	2026x66x58	80	4000K	11300	
V1-RO-70431-31L14-2308030		80	3000K	10700	
V1-RO-70431-31L14-2311240		112	4000K	15600	
V1-RO-70431-31L14-2311230		112	3000K	14800	
V1-RO-70429-31L15-2303640	885x66x58	36	4000K	4600	
V1-RO-70429-31L15-2303630		36	3000K	4400	
V1-RO-70429-31L15-2304840		48	4000K	5700	
V1-RO-70429-31L15-2304830		48	3000K	5400	
V1-RO-70430-31L15-2303640	1170x66x58	36	4000K	4700	
V1-RO-70430-31L15-2303630		36	3000K	4400	
V1-RO-70430-31L15-2304440		44	4000K	5700	
V1-RO-70430-31L15-2304430		44	3000K	5300	
V1-RO-70430-31L15-2306240	1460x66x66	62	4000K	7400	
V1-RO-70430-31L15-2306230		62	3000K	7000	
V1-RO-70150-31L15-2304440		44	4000K	5700	
V1-RO-70150-31L15-2304430		44	3000K	5400	
V1-RO-70150-31L15-2305640	1460x66x66	56	4000K	7200	
V1-RO-70150-31L15-2305630		56	3000K	6800	
V1-RO-70150-31L15-2308040		80	4000K	9500	
V1-RO-70150-31L15-2308030		80	3000K	9000	
V1-RO-70431-31L15-2308040	2026x66x58	80	4000K	10400	
V1-RO-70431-31L15-2308030		80	3000K	9800	
V1-RO-70431-31L15-2311240		112	4000K	14400	
V1-RO-70431-31L15-2311230		112	3000K	13600	

Артикул	Габариты	Мощность, W	Цветовая температура	Световой поток, Lm	Кривая распределения силы света
V1-RO-70429-31L16-2303640	885x66x58	36	4000K	5000	
V1-RO-70429-31L16-2303630		36	3000K	4800	
V1-RO-70429-31L16-2304840		48	4000K	6200	
V1-RO-70429-31L16-2304830		48	3000K	5900	
V1-RO-70430-31L16-2303640	1170x66x58	36	4000K	5100	
V1-RO-70430-31L16-2303630		36	3000K	4800	
V1-RO-70430-31L16-2304440		44	4000K	6100	
V1-RO-70430-31L16-2304430		44	3000K	5800	
V1-RO-70430-31L16-2306240	1460x66x69	62	4000K	8000	
V1-RO-70430-31L16-2306230		62	3000K	7600	
V1-RO-70150-31L16-2304440		44	4000K	6200	
V1-RO-70150-31L16-2304430		44	3000K	5900	
V1-RO-70150-31L16-2305640	1460x66x69	56	4000K	7800	
V1-RO-70150-31L16-2305630		56	3000K	7400	
V1-RO-70150-31L16-2308040		80	4000K	10300	
V1-RO-70150-31L16-2308030		80	3000K	9800	
V1-RO-70431-31L16-2308040	2026x66x58	80	4000K	11300	
V1-RO-70431-31L16-2308030		80	3000K	10700	
V1-RO-70431-31L16-2311240		112	4000K	15600	
V1-RO-70431-31L16-2311230		112	3000K	14800	
V1-RO-70429-31L17-2303640	885x66x58	36	4000K	5000	
V1-RO-70429-31L17-2303630		36	3000K	4700	
V1-RO-70429-31L17-2304840		48	4000K	6000	
V1-RO-70429-31L17-2304830		48	3000K	5700	
V1-RO-70430-31L17-2303640	1170x66x58	36	4000K	5000	
V1-RO-70430-31L17-2303630		36	3000K	4700	
V1-RO-70430-31L17-2304440		44	4000K	6100	
V1-RO-70430-31L17-2304430		44	3000K	5700	
V1-RO-70430-31L17-2306240	1460x66x72	62	4000K	7800	
V1-RO-70430-31L17-2306230		62	3000K	7400	
V1-RO-70150-31L17-2304440		44	4000K	6100	
V1-RO-70150-31L17-2304430		44	3000K	5800	
V1-RO-70150-31L17-2305640	1460x66x72	56	4000K	7700	
V1-RO-70150-31L17-2305630		56	3000K	7300	
V1-RO-70150-31L17-2308040		80	4000K	10000	
V1-RO-70150-31L17-2308030		80	3000K	9500	
V1-RO-70431-31L17-2308040	2026x66x58	80	4000K	11100	
V1-RO-70431-31L17-2308030		80	3000K	10500	
V1-RO-70431-31L17-2311240		112	4000K	15400	
V1-RO-70431-31L17-2311230		112	3000K	14600	



Аксессуары для светильника Mercury LED Mall

Поставляются в комплекте со светильником



Крышка торцевая глухая (2шт.)
Артикул: V4-R0-00.0007.MMO-0001



Подвесное крепление (3шт.)
Артикул: V4-R0-00.0004.MMO-0001

Дополнительные аксессуары для заказа

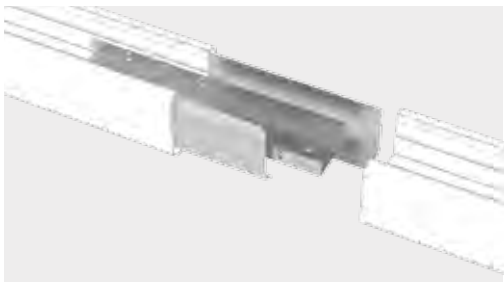

Комплект для соединения в линию
Артикул: V4-R0-00.0009.MMO-0001



Комплект для подвеса 1000мм
Артикул: V4-R0-00.0027.MMO-0001
Комплект для подвеса 2000мм
Артикул: V4-R0-00.0027.MMO-0002
Комплект для подвеса 4000мм
Артикул: V4-R0-00.0027.MMO-0003



Трехфазная проходная проводка
Артикул: V4-R0-00.0026.MMO-0001



Универсальный переходник предназначен для соединения светильников в сложные световые конструкции типа L, T и X

1. Универсальный переходник для L, T, X-соединений светильников серии Mercury LED Mall
Артикул: V4-R0-00.0024.MMO-0001
2. Переходник с разъемом для светильников серии Mercury LED Mall тип 1
Артикул: V4-R0-00.0023.MMO-0001
3. Переходник с разъемом для светильников серии Mercury LED Mall тип 2
Артикул: V4-R0-00.0023.MMO-0002



НОВАЯ
МОДЕЛЬ



Q80

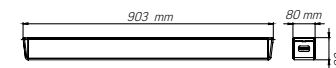

Размер светильника: 903x80x80mm
Монтажный размер: 879/45mm
Размер упаковки светильника:
910x82x89mm
PF ≥ 0,95



металл

Артикул	Мощность	Цветовая температура	Световой поток
V1-R0-70387-05000-4004530	45W	3000K	4500lm
V1-R0-70387-05000-4004540	45W	4000K	4700lm

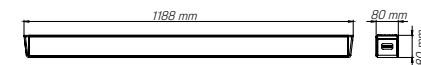
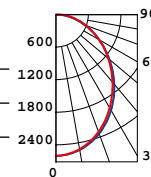

Размер светильника: 1188x80x80mm
Монтажный размер: 1164/45mm
Размер упаковки светильника:
1195x82x89mm
PF ≥ 0,95



металл

Артикул	Мощность	Цветовая температура	Световой поток
V1-R0-70388-05000-4006030	60W	3000K	6000lm
V1-R0-70388-05000-4006040	60W	4000K	6200lm

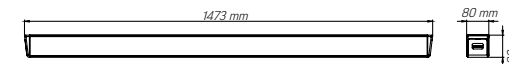
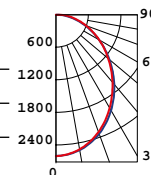

Размер светильника: 1473x80x80mm
Монтажный размер: 1449/45mm
Размер упаковки светильника:
1480x82x89mm
PF ≥ 0,95



металл

Артикул	Мощность	Цветовая температура	Световой поток
V1-R0-70389-05000-4008030	80W	3000K	8200lm
V1-R0-70389-05000-4008040	80W	4000K	8400lm

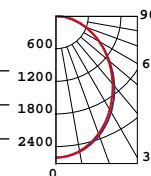

Аксессуары для Q80

Артикул	Наименование
V4-R0-70.0006.TL0-0001	Комплект для подвеса светильников (1,5x1000мм)
V4-R0-70.0006.TL0-0002	Комплект для подвеса светильников (1,5x2000мм)
V4-R0-70.0006.TL0-0003	Комплект для подвеса светильников (1,5x4000мм)

Монтаж:

Подвесной монтаж
Накладной монтаж через боковые крышки

Материал:

Алюминиевый корпус
Пластиковые боковые крышки

Материал рассеивателя:

Поликарбонат

Характеристики:

Индекс цветопередачи Ra >82
Температурный режим от +1° до +40°C
AC220-240V
Частота сети 50Hz+/-10%
Срок службы светодиодов 50 000 часов
Гарантия 3 года
Кп светового потока ≤ 5%



НОВАЯ
МОДЕЛЬ



Universal-Line



Размер светильника: 891x100x69mm
Монтажный размер: 868x85mm
Размер упаковки светильника:
900x111x89mm
PF ≥0,95

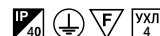

○ металл

Артикул	Мощность	Цветовая температура	Световой поток
V1-A1-70413-10000-4003840	30W	3000K	2800lm
V1-A1-70413-10000-4003840	30W	4000K	2900lm

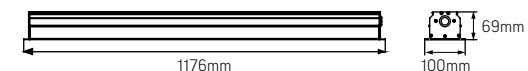
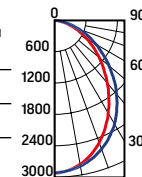

Размер светильника: 1176x100x69mm
Монтажный размер: 1153x85mm
Размер упаковки светильника:
1200x111x89mm
PF ≥0,95

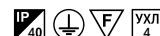

○ металл

Артикул	Мощность	Цветовая температура	Световой поток
V1-A1-70414-10000-4005030	36W	3000K	3500lm
V1-A1-70414-10000-4005040	36W	4000K	3600lm

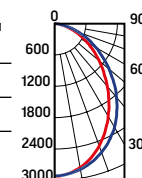

Размер светильника: 1461x100x69mm
Монтажный размер: 1438x85mm
Размер упаковки светильника:
1500x111x89mm
PF ≥0,95



○ металл

Артикул	Мощность	Цветовая температура	Световой поток
V1-A1-70415-10000-4006230	46W	3000K	4800lm
V1-A1-70415-10000-4006240	46W	4000K	4900lm

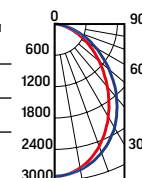

Монтаж:

Встраиваемый монтаж с подвесными потолочными системами Armstrong®

Установка в ГКЛ при помощи крепления (заказывается отдельно)

Материал корпуса:

Алюминий

Материал рассеивателя:

ПК

Характеристики:

Индекс цветопередачи Ra >82

Температурный режим от +1° до +40°C

AC220-240V

Частота сети 50Hz±10%

Срок службы светодиодов 50 000 часов

Гарантия 3 года

Кп светового потока ≤ 5%



Аксессуары для Universal-Line

Артикул	Мощность
V2-R0-0P00-02.0.0109.00	Гибкий опаловый рассеиватель из ПК, рулон 25м
V4-R0-70.0007.ULO-0003	Комплект креплений для монтажа в линию светильника Universal-Line (3 пластины и винты)
V4-R0-70.0007.ULO-0004	Крепление для горизонтального встраиваемого монтажа Universal-Line
V4-R0-70.0007.ULO-0005	Крепление для вертикального встраиваемого монтажа Universal-Line
V4-R0-70.0007.ULO-0001	Крышка торцевая глухая для светильника Universal-Line, ширина 15мм
V4-R0-70.0007.ULO-0002	Крышка торцевая с гермовводом для светильника Universal-Line, ширина 15мм



T-Line

1174×70×90mm

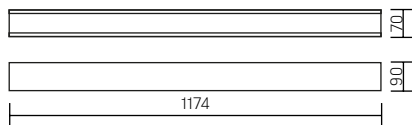
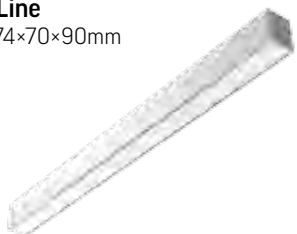

Размер упаковки светильника:
1234×82×115mm
PF ≥ 0,95



○ металл

Артикул	Мощность	Цветовая температура	Световой поток*
V1-R0-00033-02000-2001830	18W	3000K	1800lm
V1-R0-00033-02000-2001840	18W	4000K	1900lm
V1-R0-00033-02000-2001865	18W	6500K	2000lm
V1-R0-00033-02000-2003630	36W	3000K	3600lm
V1-R0-00033-02000-2003640	36W	4000K	3700lm
V1-R0-00033-02000-2003665	36W	6500K	3800lm

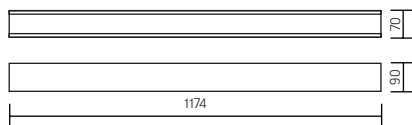
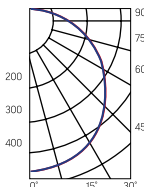

ГОСТ IEC 60598-2-22-2012
«Светильники. Часть 2-22. Частные требования. Светильники для аварийного освещения»
СП 52.13330.2011 «Естественное и искусственное освещение» (актуализированная редакция СНиП 23.05-95)
Драйвер аварийного питания, аккумулятор на 1 час автономной работы (в комплекте)



Рассеиватель (комплектуется отдельно)
Размер упаковки рассеивателя (2 шт.):
1205×85×18mm

Артикул	Мощность	Цветовая температура	Световой поток*
V1-R0-00033-02A00-2001840	18W	4000K	1900lm
V1-R0-00033-02A00-2001865	18W	6500K	2000lm
V1-R0-00033-02A00-2003640	36W	4000K	3700lm
V1-R0-00033-02A00-2003665	36W	6500K	3800lm

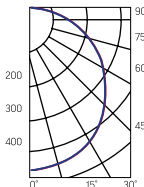

Артикул	Тип	Размер рассеивателя
V2-R0-PR00-00.2.0013.25	Призма стандарт	1170×64mm
V2-R0-ME00-03.2.0013.30	Опал	1170×64mm
V2-R0-PS00-00.2.0013.20	Пин спот	1170×64mm
V2-R0-CI00-00.2.0013.20	Колотый лед	1170×64mm
V2-R0-MP00-02.2.0013.20	Микропризма	1170×64mm

* Световой поток указан без учета рассеивателя

Монтаж:

Крепление на подвесы, монтаж на ровную поверхность, а также возможность сборки в линию

T-образный, L-образный и X-образный световые повороты обеспечивают непрерывную равномерную линию без неосвещенных участков

Корпус:

Корпус светильника изготовлен из анодированного алюминиевого профиля

Применение:

Предназначен для освещения торговых, офисных и административных помещений

Характеристики:

Индекс цветопередачи $R_a > 80$

Температурный режим от +1°C до +40°C

АС176-264V

Частота сети 50Hz ± 10%

Срок службы светодиодов 50 000 часов

Гарантия 3 года

K_n светового потока ≤ 1%



Аксессуары для светильника T-Line

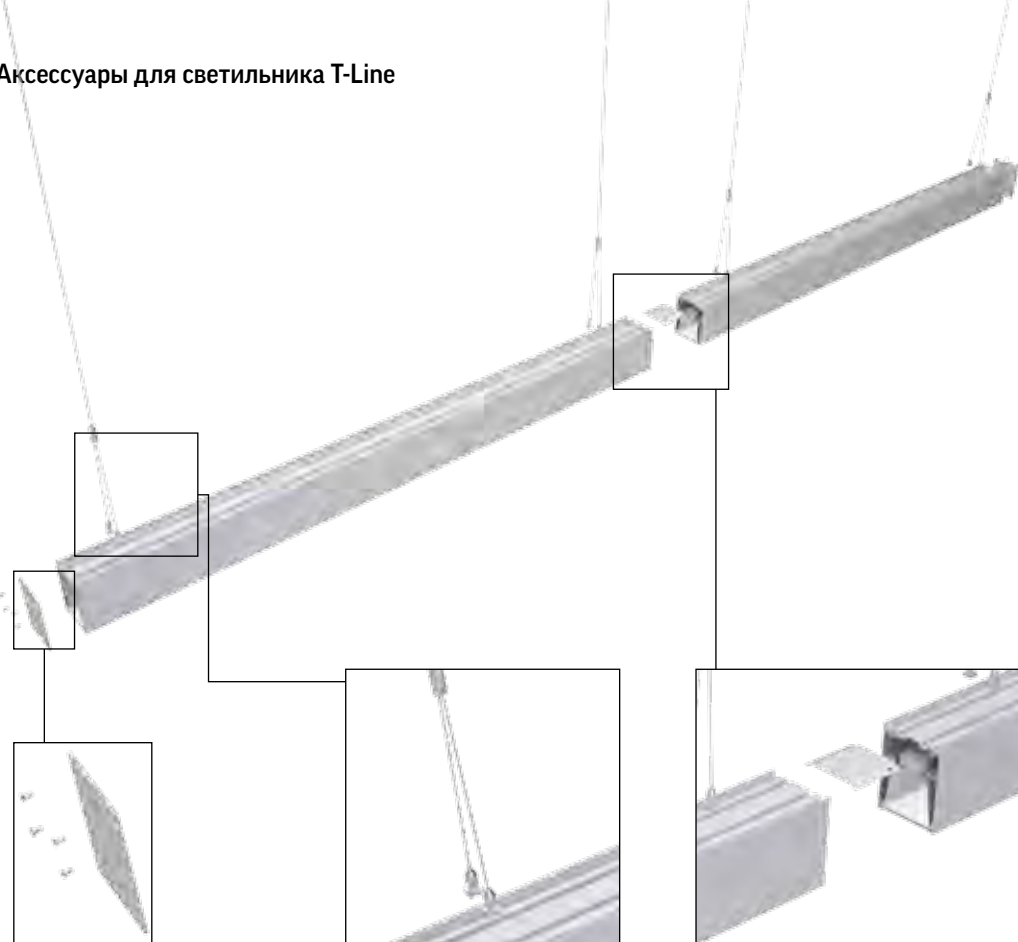

Крышка торцевая глухая с набором креплений для светильников серии T-Line
 Артикул: **V4-R0-70.0007.TL0-0001**

Комплект для подвеса светильников серии T-Line (1,5x1000mm)
 Артикул: **V4-R0-70.0006.TL0-0001**

Комплект для подвеса светильников серии T-Line (1,5x2000mm)
 Артикул: **V4-R0-70.0006.TL0-0002**

Комплект для подвеса светильников серии T-Line (1,5x4000mm)
 Артикул: **V4-R0-70.0006.TL0-0003**

Скоба соединительная с набором креплений для светильников серии T-Line
 Артикул: **V4-R0-70.0009.TL0-0001**

V4-R0-70.0006.TL0-0001	Комплект для подвеса (1,5x1000mm)
V4-R0-70.0006.TL0-0002	Комплект для подвеса (1,5x2000mm)
V4-R0-70.0006.TL0-0003	Комплект для подвеса (1,5x4000mm)
V4-R0-70.0007.TL0-0001	Крышка торцевая глухая
V4-R0-70.0009.TL0-0001	Скоба соединительная

T-Line соединители



T-соединение 18W, 36W



X-соединение 36W, 72W



L-соединение 18W, 36W

Цвет корпуса: ○
 Цветовая температура: 3000K/4000K/6500K



Способы монтажа светильника T-Line



Монтаж на подвес



Монтаж на ровную поверхность



Монтаж через боковую плоскость



Монтаж через боковую плоскость (двойной Т-лайн)



Архитектурное бюро Severin Group (Москва, Россия)





НОВАЯ
МОДЕЛЬ



Supermarket

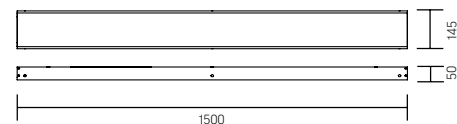

Размер светильника:
1500x145x50mm
Размер упаковки светильника:
1577x155x62mm



○ белый

Артикул	Мощность	Цветовая температура	Световой поток*
V1-R0-00341-31000-4004040	40W	4000K	4900 lm
V1-R0-00341-31000-4008040	80W	4000K	9800 lm

Аксессуары для светильника супермаркет (поставляются отдельно)

V4-R0-00.0006.SU0-0001	Комплект для подвеса для светильников серии Supermarket (2 шт в комплекте)
V4-R0-00.0007.SU0-0001	Крышка торцевая с разъемом для подключения светильников серии Supermarket (2 шт в комплекте)
V4-R0-00.0009.SU0-0001	Пластина соединительная с набором креплений для светильников серии Supermarket (2 шт в комплекте)
V4-R0-00.0010.SU0-0001	Соединитель L-образный с набором креплений для светильников серии Supermarket
V4-R0-00.0011.SU0-0001	Соединитель T-образный с набором креплений для светильников серии Supermarket
V4-R0-00.0012.SU0-0001	Соединитель X-образный с набором креплений для светильников серии Supermarket

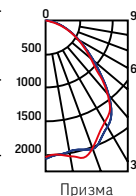
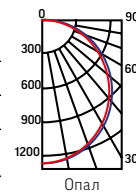

Монтаж:

Крепление на подвесы, монтаж на ровную поверхность, а также возможность сборки в линию. Т-образный, L-образный и X-образный световые повороты обеспечивают возможность сборки сложных геометрических форм.

Материал корпуса:

Листовая сталь с нанесением белой порошковой краски

Характеристики:

Индекс цветопередачи Ra >80
Температурный режим от +1° до +40°C
Входное напряжение: AC176-264V
Срок службы светодиодов 50 000 часов
Гарантия 3 года
Кп светового потока ≤ 1%

Рассеиватели (поставляются отдельно, 2 шт в упаковке)



Артикул	Тип	Размер рассеивателя
V2-R0-PR00-00.2.0028.25	Призма стандарт	1499x140 мм
V2-R0-OP00-00.2.0028.25	Опал	1499x140 мм

* Световой поток указан без учета рассеивателя



Аксессуары для светильника Supermarket



V4-R0-00.0007.SU0-0001

Крышка торцевая с разъемом для подключения светильников серии Supermarket (2 шт в комплекте)

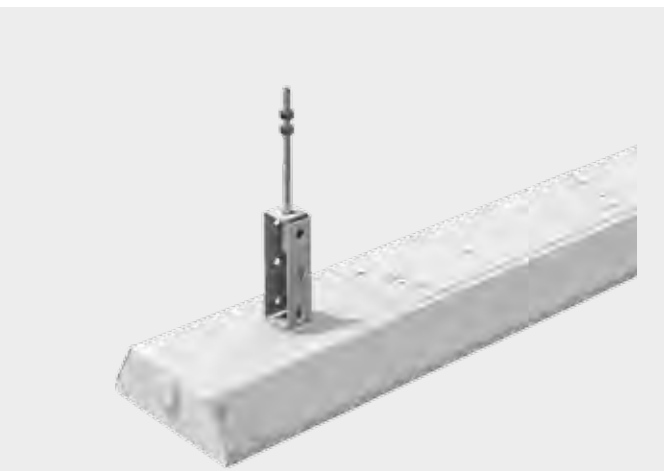

V2-R0-PR00-00.2.0028.25

Рассеиватель призма стандарт для Supermarket 1500x145 (1499x140 мм), 2 шт. в упаковке

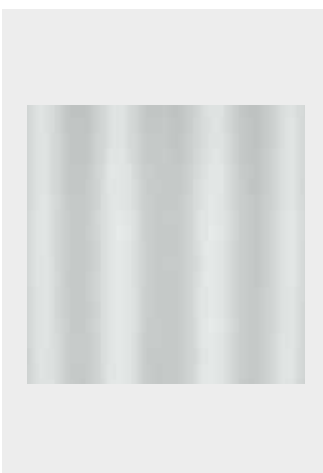

V2-R0-OP00-00.2.0028.25

Рассеиватель опал для Supermarket 1500*145 (1499*140 мм) 2 шт в упаковке

V4-R0-00.0006.SU0-0001

Комплект для подвеса для светильников серии Supermarket (2 шт в комплекте)



Соединители для светильника Supermarket

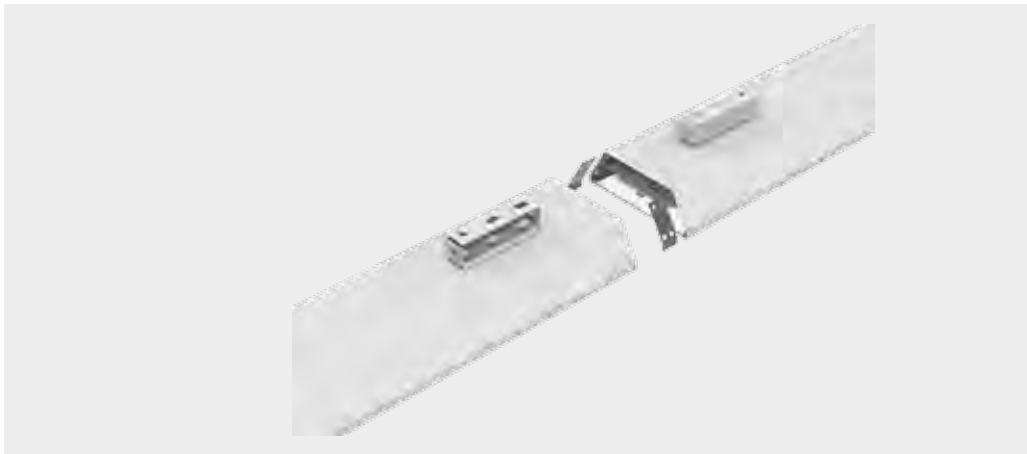

V4-R0-00.0009.SU0-0001
Пластина соединительная с набором креплений
для светильников серии Supermarket (2 шт в комплекте)



Габаритный размер: 160x160x50мм
(трехфазная проводка в комплекте)

V4-R0-00.0010.SU0-0001
Соединитель L-образный с набором креплений для светильников серии Supermarket

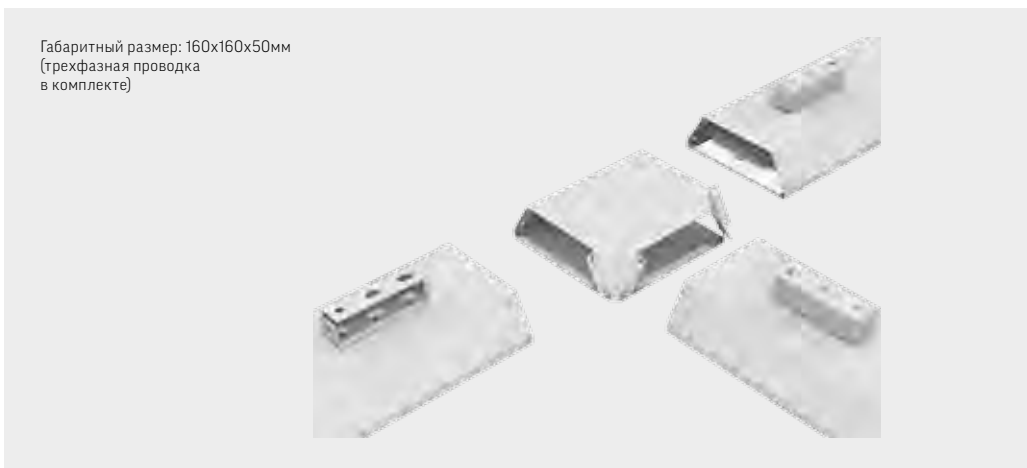

Габаритный размер: 160x160x50мм
(трехфазная проводка
в комплекте)

V4-R0-00.0011.SU0-0001
Соединитель T-образный с набором креплений для светильников серии Supermarket

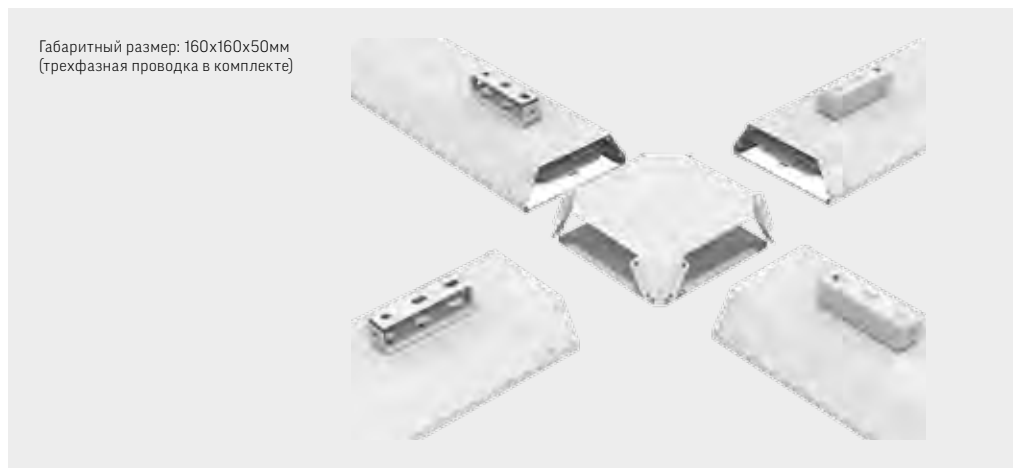

Габаритный размер: 160x160x50мм
(трехфазная проводка в комплекте)

V4-R0-00.0012.SU0-0001
Соединитель X-образный с набором креплений для светильников серии Supermarket





R-Line 1195×100×50mm

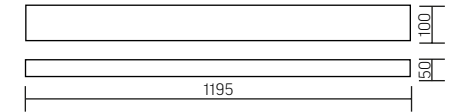
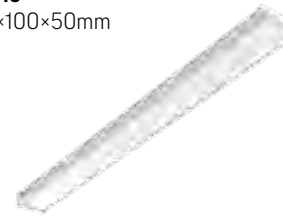

Размер упаковки светильника:
1195×105×55mm

PF ≥ 0,95



○ белый

Артикул	Мощность	Цветовая температура	Световой поток*
---------	----------	----------------------	-----------------

V1-R0-00220-20000-2003640	36W	4000K	3900lm
V1-R0-00220-20000-2003665	36W	6500K	4100lm

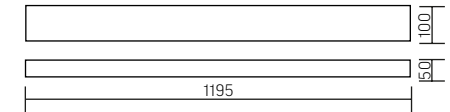
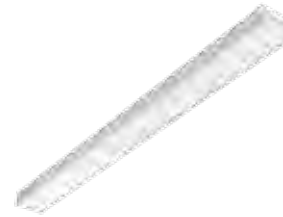

ГОСТ IEC 60598-2-22-2012 «Светильники. Часть 2-22. Частные требования. Светильники для аварийного освещения»
СП 52.13330.2011 «Естественное и искусственное освещение» (актуализированная редакция СНиП 23.05-95)
Драйвер аварийного питания, аккумулятор на 1 час автономной работы (в комплекте)

Артикул	Мощность	Цветовая температура	Световой поток*
---------	----------	----------------------	-----------------

V1-R0-00220-20A00-2003640	36W	4000K	3900lm
V1-R0-00220-20A00-2003665	36W	6500K	4100lm

Аксессуары
(комплектуются отдельно)

Артикул	Наименование
---------	--------------

V4-R0-00.0009.RL0-0001	Соединитель с набором креплений
V4-R0-00.0009.RL0-0003	Боковая крышка 105×56мм (2шт.)



Рассеиватель (комплектуются отдельно)

Артикул	Тип	Размер рассеивателя
---------	-----	---------------------

V2-R0-PR00-00.2.0016.25	Призма стандарт	1189×96мм
V2-R0-OP00-03.2.0016.30	Опал	1189×96мм
V2-R0-PS00-00.2.0016.20	Пин спот	1189×96мм
V2-R0-CI00-00.2.0016.20	Колотый лед	1189×96мм
V2-R0-MP00-02.2.0016.20	Микропризма	1189×96мм

Размер упаковки рассеивателя (2 шт.):
1203×108×18mm

* Световой поток указан без учета рассеивателя

Монтаж:

Монтаж непосредственно на четыре винта к металлическому кабельному лотку

Корпус:

Цельнометаллический корпус из листовой стали с нанесением белой порошковой краски

Характеристики:

Индекс цветопередачи $R_a > 80$

Температурный режим от +1°C до +40°C

AC176-264V

Частота сети 50Hz ± 10%

Срок службы светодиодов 50 000 часов

Гарантия 3 года

K_n светового потока ≤ 1%



R-Line
1195×140×50mm

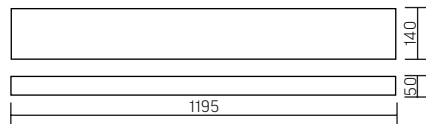
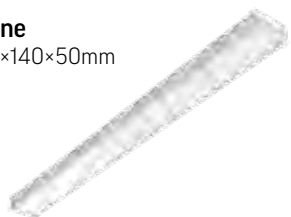

Размер упаковки светильника:
1195×145×55mm
PF ≥ 0,95



○ белый

Артикул	Мощность	Цветовая температура	Световой поток*
V1-R0-00098-20000-2003630	36W	3000K	3800lm
V1-R0-00098-20000-2003640	36W	4000K	3900lm
V1-R0-00098-20000-2003665	36W	6500K	4100lm
V1-R0-00098-20000-2005430	54W	3000K	5700lm
V1-R0-00098-20000-2005440	54W	4000K	5800lm
V1-R0-00098-20000-2005465	54W	6500K	6000lm

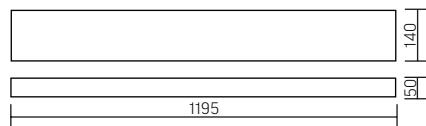
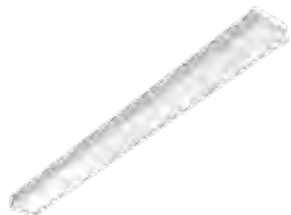

A ГОСТ IEC 60598-2-22-2012 «Светильники. Часть 2-22. Частные требования. Светильники для аварийного освещения»
СП 52. 13330. 2011 «Естественное и искусственное освещение» (актуализированная редакция СНиП 23.05-95)
Драйвер аварийного питания, аккумулятор на 1 час автономной работы (в комплекте)

Артикул	Мощность	Цветовая температура	Световой поток*
V1-R0-00098-20A00-2003630	36W	3000K	3800lm
V1-R0-00098-20A00-2003640	36W	4000K	3900lm
V1-R0-00098-20A00-2003665	36W	6500K	4100lm
V1-R0-00098-20A00-2005430	54W	3000K	5700lm
V1-R0-00098-20A00-2005440	54W	4000K	5800lm
V1-R0-00098-20A00-2005465	54W	6500K	6000lm

Аксессуары
(комплектуются отдельно)

Артикул	Наименование
V4-R0-00.0009.RL0-0001	Соединитель с набором креплений
V4-R0-00.0009.RL0-0004	Боковая крышка 146×56mm (2шт.)



Рассеиватель
(комплектуются отдельно)
Размер упаковки рассеивателя (2 шт.):
1203×148×18mm

Артикул	Тип	Размер рассеивателя
V2-R0-PR00-00.2.0091.25	Призма стандарт	1189×136mm
V2-R0-ME00-03.2.0091.30	Опал	1189×136mm
V2-R0-PS00-00.2.0091.20	Пин спот	1189×136mm
V2-R0-CI00-00.2.0091.20	Колотый лед	1189×136mm
V2-R0-MP00-02.2.0091.20	Микропризма	1189×136mm

* Световой поток указан без учета рассеивателя

Гипермаркет «Лента» (Санкт-Петербург, Россия)

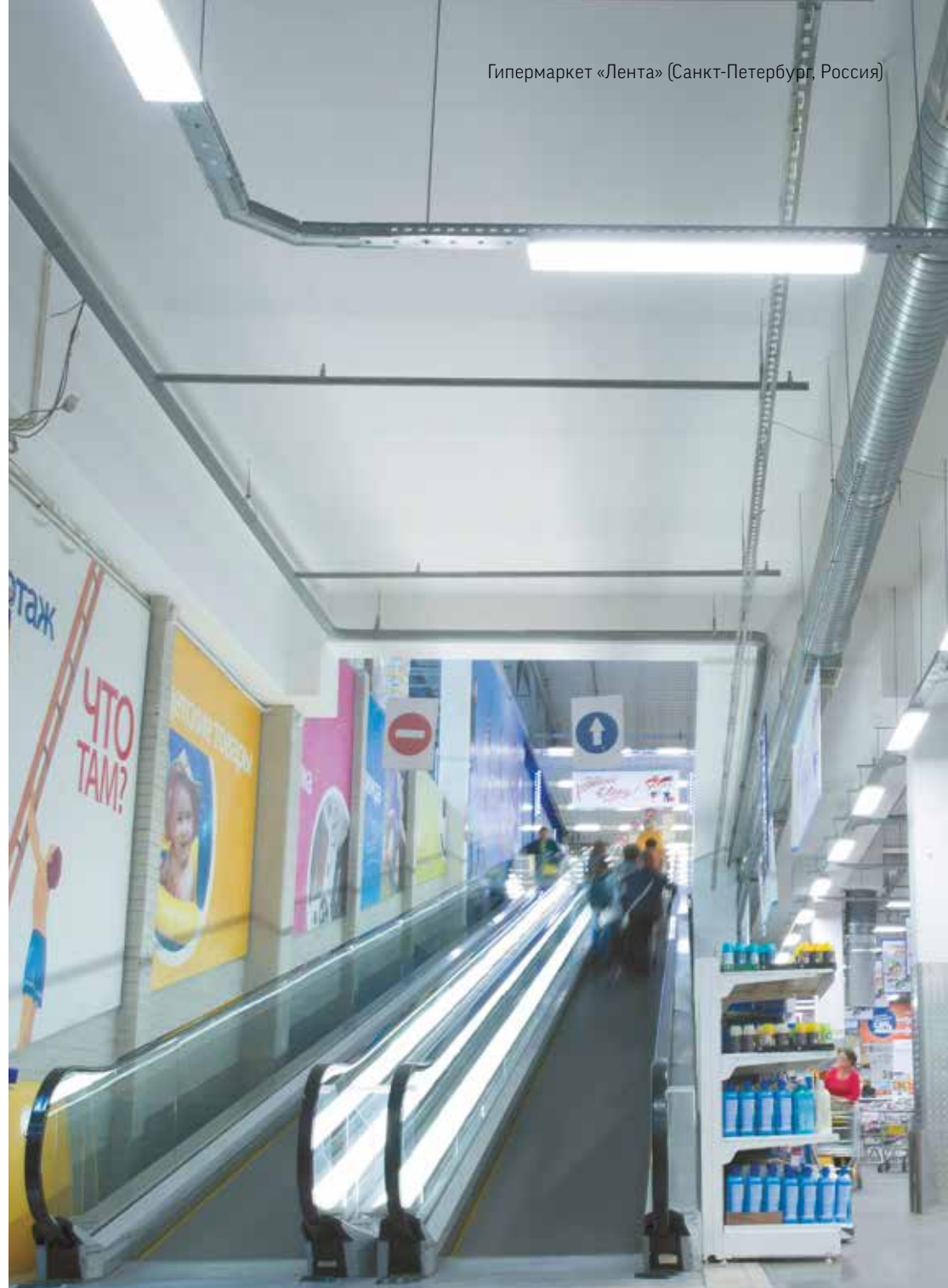

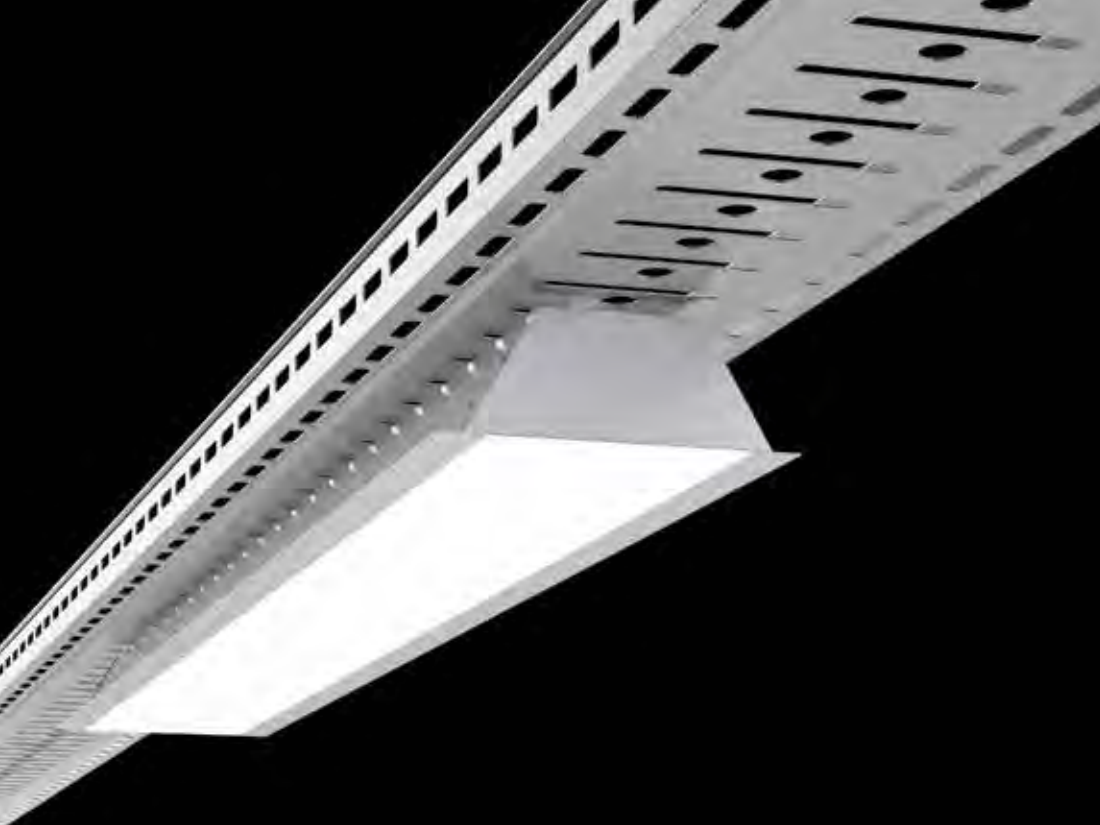

Market-Line

1180×186×65mm

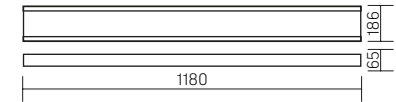

Размер упаковки светильника:
1220×199×71mm
PF ≥ 0,95



Артикул	Мощность	Цветовая температура	Световой поток*
V1-R0-00035-31000-2003640	36W	4000K	4200lm
V1-R0-00035-31000-2003665	36W	6500K	4300lm
V1-R0-00035-31000-2005440	54W	4000K	6300lm
V1-R0-00035-31000-2005465	54W	6500K	6500lm

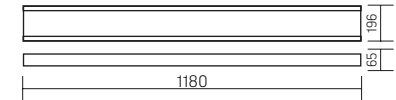
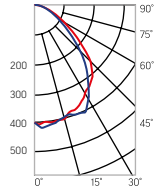

ГОСТ IEC 60598-2-22-2012
«Светильники. Часть 2-22. Частные требования. Светильники для аварийного освещения»
СП 52.13330.2011 «Естественное и искусственное освещение» (актуализированная редакция СНиП 23.05-95)
Драйвер аварийного питания, аккумулятор на 1 час автономной работы (в комплекте)

Артикул	Мощность	Цветовая температура	Световой поток*
V1-R0-00035-31A00-2003640	36W	4000K	4200lm
V1-R0-00035-31A00-2003665	36W	6500K	4300lm
V1-R0-00035-31A00-2005440	54W	4000K	6300lm
V1-R0-00035-31A00-2005465	54W	6500K	6500lm

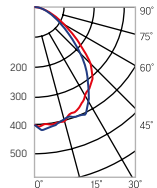

Монтаж:

Монтаж непосредственно на четыре винта к металлическому кабельному лотку, либо на подвесах за винты с петлями

Корпус:

Цельнометаллический корпус из листовой стали с нанесением белой порошковой краски

Характеристики:

Индекс цветопередачи $R_a > 80$
Температурный режим от +1°C до +40°C
АС176-264V
Частота сети 50Hz ± 10%
Срок службы светодиодов 50 000 часов
Гарантия 3 года
 K_n светового потока ≤ 1%

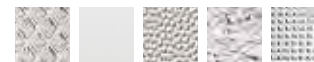

Рассеиватель (комплектуется отдельно)
Размер упаковки рассеивателя (2 шт.): 1205×203×18mm

Артикул	Тип	Размер рассеивателя
V2-R0-PR00-00.2.0027.25	Призма стандарт	1178×150mm
V2-R0-OP00-03.2.0027.15	Опал	1178×150mm
V2-R0-PS00-00.2.0027.20	Пин спот	1178×150mm
V2-R0-CI00-00.2.0027.20	Колотый лед	1178×150mm
V2-R0-MP00-02.2.0027.20	Микропризма	1178×150mm

* Световой поток указан без учета рассеивателя



Market-Line

1765×186×65mm

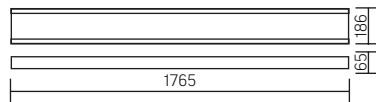

Размер упаковки светильника:
1803×203×74mm
PF ≥ 0,95

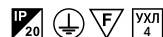

○ белый

Артикул	Мощность	Цветовая температура	Световой поток*
V1-R0-00040-31000-2005440	54W	4000K	6300lm
V1-R0-00040-31000-2005465	54W	6500K	6500lm
V1-R0-00040-31000-2008140	81W	4000K	8700lm
V1-R0-00040-31000-2008165	81W	6500K	8900lm

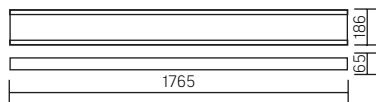
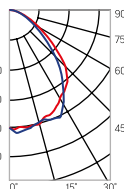

ГОСТ IEC 60598-2-22-2012
«Светильники. Часть 2-22. Частные требования. Светильники для аварийного освещения»
СП 52.13330.2011 «Естественное и искусственное освещение» (актуализированная редакция СНиП 23.05-95)
Драйвер аварийного питания, аккумулятор на 1 час автономной работы (в комплекте)

Артикул	Мощность	Цветовая температура	Световой поток*
V1-R0-00040-31A00-2005440	54W	4000K	6300lm
V1-R0-00040-31A00-2005465	54W	6500K	6500lm
V1-R0-00040-31A00-2008140	81W	4000K	8700lm
V1-R0-00040-31A00-2008165	81W	6500K	8900lm

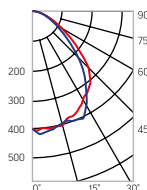

Рассеиватель
(комплектуется отдельно)

Размер упаковки рассеивателя (2 шт.):
1803×203×18mm

Артикул	Тип	Размер рассеивателя
V2-R0-PR00-00.2.0026.25	Призма стандарт	1760×150mm
V2-R0-OP00-03.2.0026.15	Опал	1760×150mm
V2-R0-PS00-00.2.0026.20	Пин спот	1760×150mm
V2-R0-CI00-00.2.0026.20	Колотый лед	1760×150mm
V2-R0-MP00-02.2.0026.20	Микропризма	1760×150mm

* Световой поток указан без учета рассеивателя

Аксессуары для светильника Market-Line

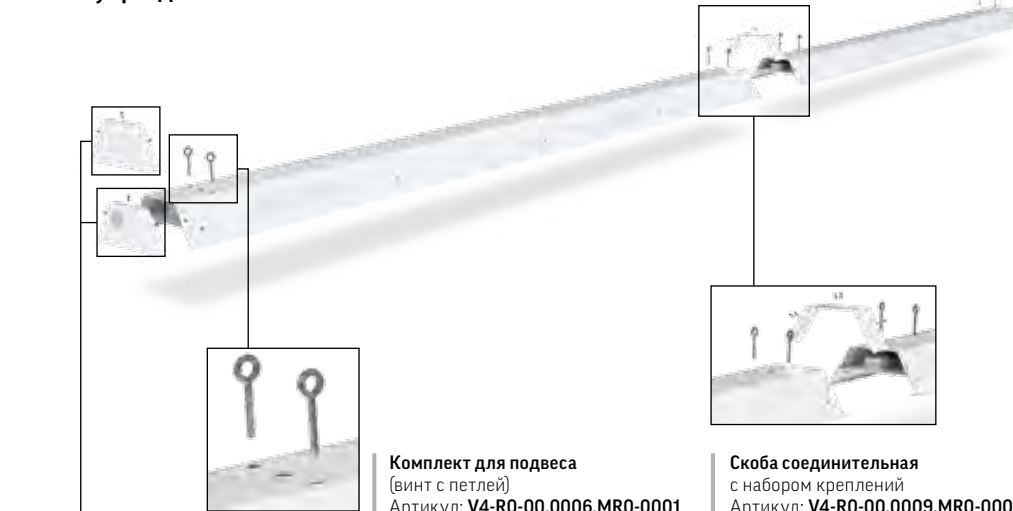

Комплект для подвеса
(винт с петлей)
Артикул: **V4-R0-00.0006.MR0-0001**

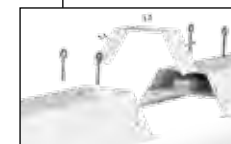

Скоба соединительная
с набором креплений
Артикул: **V4-R0-00.0009.MR0-0001**

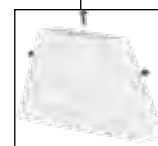

Крышка торцевая глухая
с набором креплений
Артикул: **V4-R0-00.0007.MR0-0001**

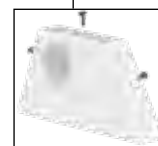

Крышка торцевая с гермовводом
с набором креплений
Артикул: **V4-R0-00.0008.MR0-0001**

Соединения светильников «Market-Line»

Преимущество светильников Market-Line – возможность соединения не только в непрерывную линию, но и создание световых конструкций с помощью переходников для образования Т-образного, Х-образного соединений, а также поворота под углом 90°.



Соединитель Х-образный
с набором креплений
Артикул:
V4-R0-00.0012.MR0-0001



Соединитель L-образный
с набором креплений
Артикул:
V4-R0-00.0010.MR0-0001



Соединитель Т-образный
с набором креплений
Артикул:
V4-R0-00.0011.MR0-0001

V4-R0-00.0006.MR0-0001	Комплект для подвеса
V4-R0-00.0007.MR0-0001	Крышка торцевая глухая
V4-R0-00.0008.MR0-0001	Крышка торцевая с гермовводом
V4-R0-00.0009.MR0-0001	Скоба соединительная



Market Single

1765×170×55mm

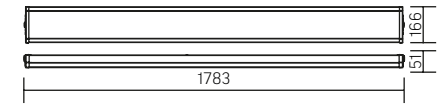

Размер упаковки светильника:
1791×182×62mm
PF ≥ 0,95



○ белый

Артикул	Мощность	Цветовая температура	Световой поток
---------	----------	----------------------	----------------

V1-R0-00040-31XXX-2305440	54W	4000K	5400lm
V1-R0-00040-31XXX-2305465	54W	6500K	5600lm
V1-R0-00040-31XXX-2308140	81W	4000K	8100lm
V1-R0-00040-31XXX-2308165	81W	6500K	8300lm

XXX = L01 линзы 15°
XXX = L02 линзы 35°

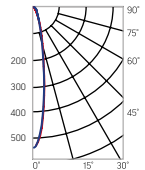

Монтаж:

Подвесная система крепления, или крепление к потолку на 4 винта

Корпус:

Цельнометаллический корпус из листовой стали с нанесением белой порошковой краски

Рассеиватель:

Прозрачный

Оптика:

Линзы с углом 15° или 35°

Характеристики:

Индекс цветопередачи $R_a > 80$

Температурный режим от +1°C до +40°C

АС176-264V

Частота сети 50Hz ± 10%

Срок службы светодиодов 50 000 часов

Гарантия 3 года

K_n светового потока ≤ 5%



GR070

588×588×50mm

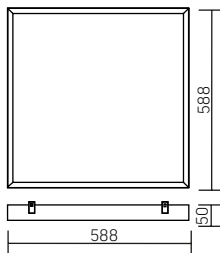

Размер упаковки светильника:

625×615×60mm

PF ≥ 0,95

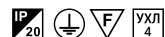

○ белый

Артикул	Мощность	Цветовая температура	Световой поток*
V1-R3-00010-31000-2002740	27W	4000K	3150lm
V1-R3-00010-31000-2002765	27W	6500K	3300lm
V1-R3-00010-31000-2003640	36W	4000K	4200lm
V1-R3-00010-31000-2003665	36W	6500K	4400lm
V1-R3-00010-31000-2005440	54W	4000K	6300lm
V1-R3-00010-31000-2005465	54W	6500K	6600lm

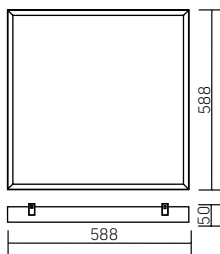
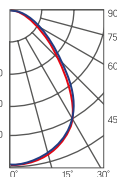

ГОСТ IEC 60598-2-22-2012

«Светильники. Часть 2-22.

Частные требования. Светильники

для аварийного освещения»

СП 52.13330.2011 «Естественное

и искусственное освещение»

(актуализированная редакция

СНиП 23.05-95)

Драйвер аварийного питания,

аккумулятор на 1 час

автономной работы (в комплекте)

Артикул	Мощность	Цветовая температура	Световой поток*
V1-R3-00010-31A00-2002740	27W	4000K	3150lm
V1-R3-00010-31A00-2002765	27W	6500K	3300lm
V1-R3-00010-31A00-2003640	36W	4000K	4200lm
V1-R3-00010-31A00-2003665	36W	6500K	4400lm
V1-R3-00010-31A00-2005440	54W	4000K	6300lm
V1-R3-00010-31A00-2005465	54W	6500K	6600lm

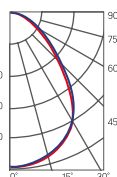

Рассеиватель

(комплектуется отдельно)

Размер упаковки рассеивателя

(2 шт.):

610×610×16mm

Артикул	Тип	Размер рассеивателя
V2-R0-PR00-00.2.0005.25	Призма стандарт	582×582mm
V2-R0-OP00-03.2.0005.15	Опал	582×582mm
V2-A0-PS00-00.2.0005.20	Пин спот	582×582mm
V2-R0-CI00-00.2.0005.20	Колотый лед	582×582mm
V2-R0-MP00-02.2.0005.20	Микропризма	582×582mm

* Световой поток указан без учета рассеивателя

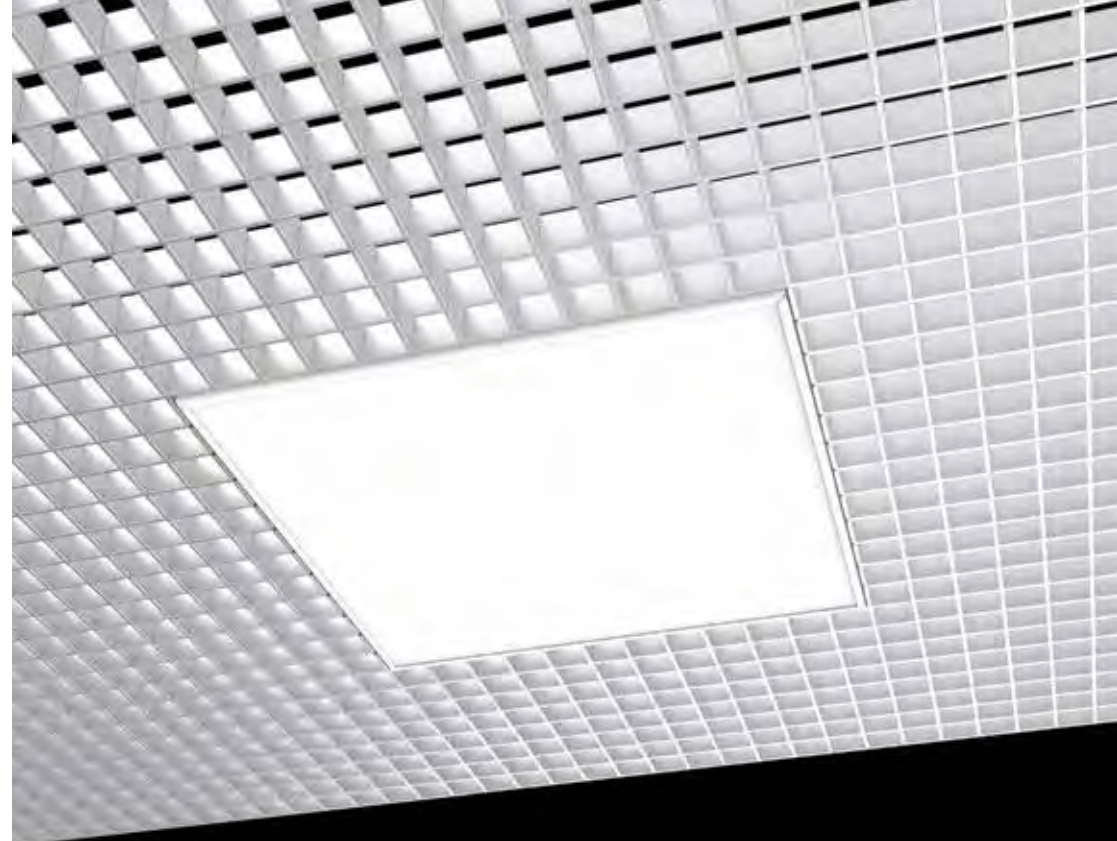

Монтаж:

Крепится на европодвесах непосредственно в потолочное основание через специальные планки, закрепленные в корпусе светильника, в потолки типа Грильято.

Высота монтажа светильника относительно потолка регулируется при помощи планок. Светильники подходят для потолков с высотой направляющих 30 / 40 / 50мм

Корпус:

Цельнометаллический корпус из листовой стали с нанесением белой порошковой краски

Применение:

Потолки Грильято (торговые центры, офисы)

Характеристики:

Индекс цветопередачи $R_a > 80$

Температурный режим от $+1^\circ\text{C}$ до $+40^\circ\text{C}$

АС176-264V

Частота сети 50Hz ± 10%

Срок службы светодиодов 50 000 часов

Гарантия 3 года

K_n светового потока ≤ 1%



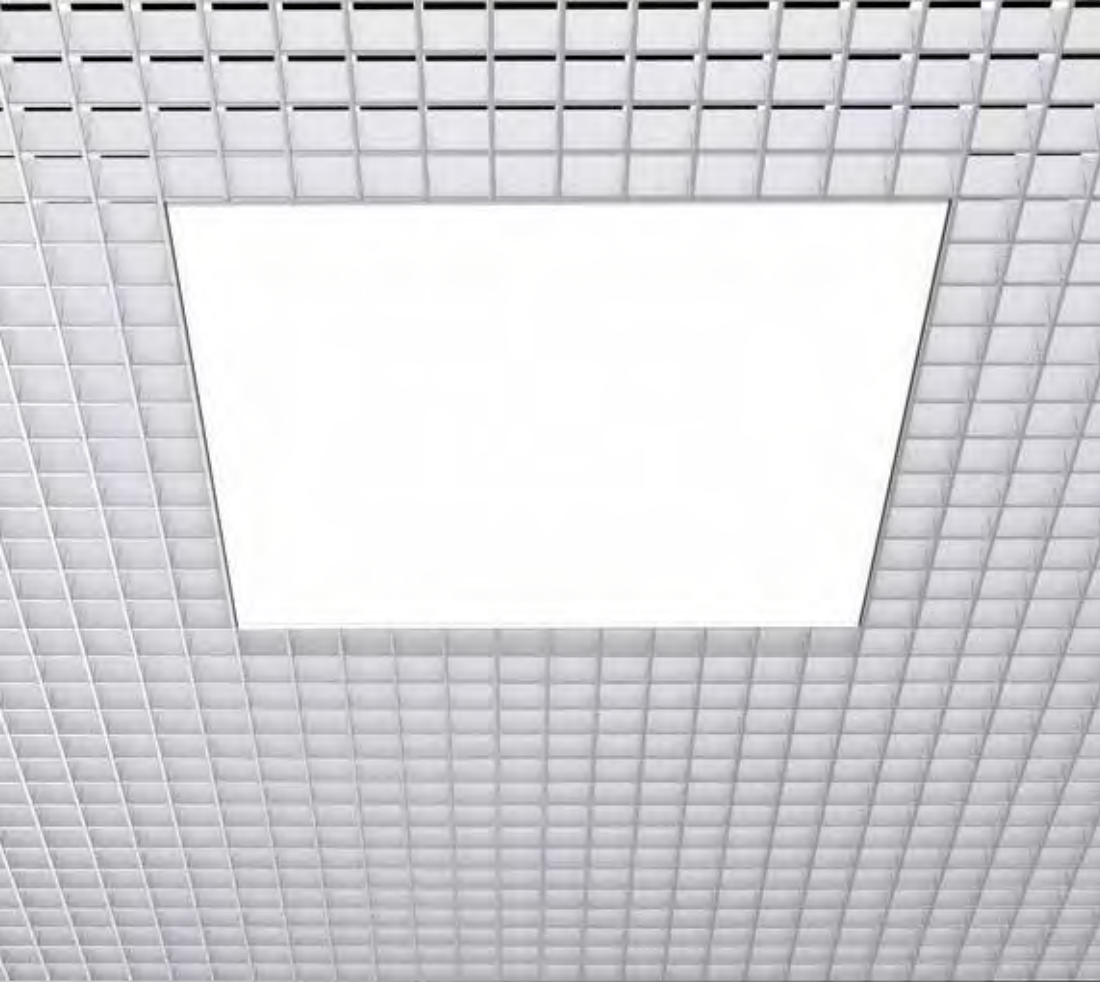

GR070/N

615x615x65 мм

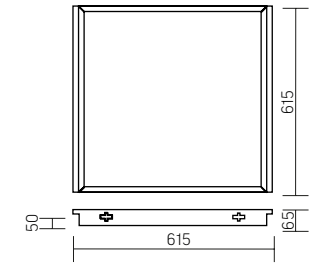
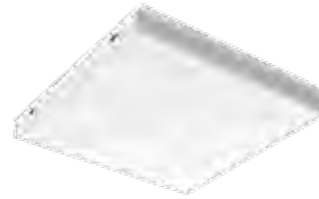

Размер упаковки светильника:
625×615×60mm
Монтажный размер: 585мм×585 мм
PF ≥ 0,95



Артикул	Мощность	Цветовая температура	Световой поток*
V1-R3-00071-20000-2003630	36W	3000K	4000lm
V1-R3-00071-20000-2003640	36W	4000K	4200lm
V1-R3-00071-20000-2003665	36W	6500K	4400lm
V1-R3-00071-20000-2005430	54W	3000K	6000lm
V1-R3-00071-20000-2005440	54W	4000K	6300lm
V1-R3-00071-20000-2005465	54W	6500K	6600lm

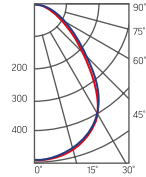

Размер **a** может варьироваться 30-55mm в зависимости от технических требований заказчика. При стандартной комплектации размер **a** = 50mm

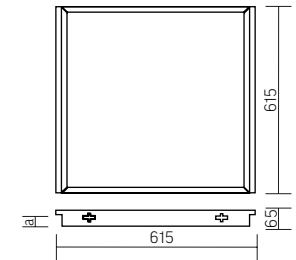

Монтаж:

Встраивается в подвесные потолки типа Грильято
Предусмотрена возможность использования европодвеса

Корпус:

Цельнометаллический корпус из листовой стали с нанесением белой порошковой краски

Применение:

Потолки Грильято (торговые центры, офисы)

Характеристики:

Индекс цветопередачи $R_a > 80$

Температурный режим от +1°C до +40°C

АС176-264V

Частота сети 50Hz ± 10%

Срок службы светодиодов 50 000 часов

Гарантия 3 года

K_n светового потока ≤ 1%



ГОСТ IEC 60598-2-22-2012
«Светильники. Часть 2-22.
Частные требования. Светильники для аварийного освещения»
СП 52.13330.2011 «Естественное и искусственное освещение»
(актуализированная редакция СНиП 23.05-95)
Драйвер аварийного питания, аккумулятор на 1 час автономной работы (в комплекте)



Рассеиватель (комплектуются отдельно)
Размер упаковки рассеивателя (2 шт.):
610×610×16mm

Артикул	Мощность	Цветовая температура	Световой поток*
V1-R3-00071-20A00-2003640	36W	4000K	4200lm
V1-R3-00071-20A00-2003665	36W	6500K	4400lm
V1-R3-00071-20A00-2005440	54W	4000K	6300lm
V1-R3-00071-20A00-2005465	54W	6500K	6600lm

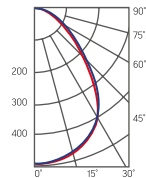

Артикул	Тип	Размер рассеивателя
V2-R0-PR00-00.2.0003.25	Призма стандарт	580×580mm
V2-R0-0P00-03.2.0003.15	Опал	580×580mm
V2-A0-PS00-00.2.0003.20	Пин спот	580×580mm
V2-R0-CI00-00.2.0003.20	Колотый лед	580×580mm
V2-R0-MP00-02.2.0003.20	Микропризма	580×580mm

* Световой поток указан без учета рассеивателя





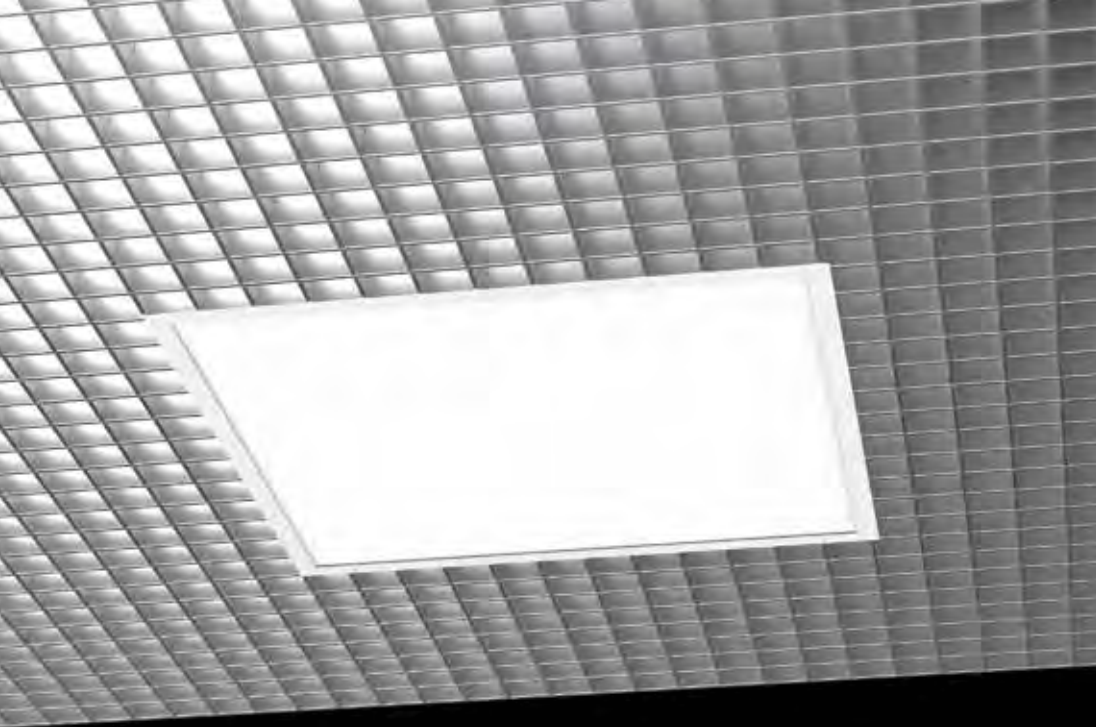

GR070/F

619×619×50mm

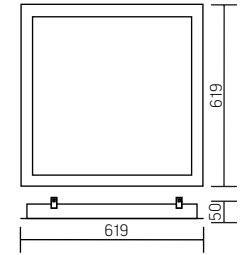

Размер упаковки светильника:
Монтажный размер: 588×588 мм
625×615×60 мм
PF ≥ 0,95



Артикул	Мощность	Цветовая температура	Световой поток*
V1-R3-00010-30000-2003640	36W	4000K	4200lm
V1-R3-00010-30000-2003665	36W	6500K	4400lm
V1-R3-00010-30000-2005440	54W	4000K	6300lm
V1-R3-00010-30000-2005465	54W	6500K	6600lm

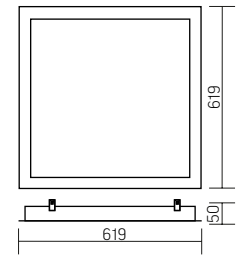
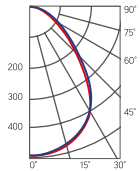

Монтаж:

Крепится на европодвесах непосредственно в потолочное основание через специальные планки, закрепленные в корпусе светильника, в потолки типа Грильято. Высота монтажа светильника относительно потолка регулируется при помощи планок. Светильники подходят для потолков с высотой направляющих 30 / 40 / 50мм

Корпус:

Цельнометаллический корпус из листовой стали с нанесением белой порошковой краски
Корпус имеет декоративную рамку, позволяющую скрыть дефекты при подготовке нестандартных отверстий в направляющих рейках потолка

Характеристики:

Индекс цветопередачи $R_a > 80$
Температурный режим от +1°C до +40°C
АС176-264V
Частота сети 50Hz ± 10%
Срок службы светодиодов 50 000 часов
Гарантия 3 года
К_п светового потока ≤ 1%



A ГОСТ ИЕС 60598-2-22-2012 «Светильники. Часть 2-22. Частные требования. Светильники для аварийного освещения»
СП 52.13330.2011 «Естественное и искусственное освещение» (актуализированная редакция СНиП 23.05-95)
Драйвер аварийного питания, аккумулятор на 1 час автономной работы (в комплекте)



Рассеиватель (комплектуется отдельно)
Размер упаковки рассеивателя (2 шт.):
610×610×16мм

Артикул	Мощность	Цветовая температура	Световой поток*
V1-R3-00010-30A00-2003640	36W	4000K	4200lm
V1-R3-00010-30A00-2003665	36W	6500K	4400lm
V1-R3-00010-30A00-2005440	54W	4000K	6300lm
V1-R3-00010-30A00-2005465	54W	6500K	6600lm

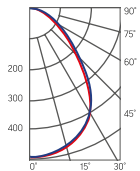

Артикул	Тип	Размер рассеивателя
V2-R0-PR00-00.2.0005.25	Призма стандарт	582×582мм
V2-R0-OP00-03.2.0005.15	Опал	582×582мм
V2-A0-PS00-00.2.0005.20	Пин спот	582×582мм
V2-R0-CI00-00.2.0005.20	Колотый лед	582×582мм
V2-R0-MP00-02.2.0005.20	Микропризма	582×582мм

* Световой поток указан без учета рассеивателя



GR270/F

1210×202×50mm

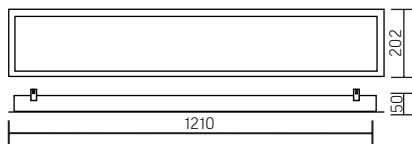
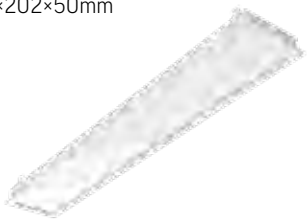

Размер упаковки светильника:

1234×199×62mm

Монтажный размер: 1188×180 мм

PF ≥ 0,95



○ белый

Артикул

Мощность

Цветовая температура

Световой поток*

V1-R3-00042-30000-2003640	36W	4000K	3900lm
V1-R3-00042-30000-2003665	36W	6500K	4200lm
V1-R3-00042-30000-2005440	54W	4000K	6100lm
V1-R3-00042-30000-2005465	54W	6500K	6400lm

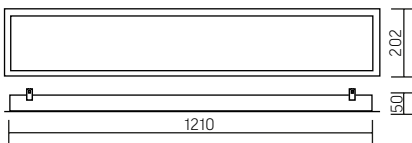
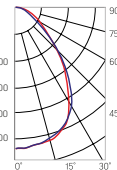

ГОСТ IEC 60598-2-22-2012 «Светильники.

Часть 2-22. Частные требования.

Светильники для аварийного освещения»

СП 52.13330.2011 «Естественное и искусственное освещение»

(актуализированная редакция СНиП 23.05-95)

Драйвер аварийного питания, аккумулятор на 1 час автономной работы (в комплекте)



Рассеиватель (комплектуется отдельно)

Размер упаковки рассеивателя (2 шт.): 1205×190×18mm

Артикул

Мощность

Цветовая температура

Световой поток*

V1-R3-00042-30A00-2003640	36W	4000K	3900lm
V1-R3-00042-30A00-2003665	36W	6500K	4200lm
V1-R3-00042-30A00-2005440	54W	4000K	6100lm
V1-R3-00042-30A00-2005465	54W	6500K	6400lm

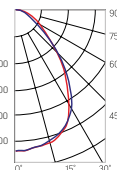

Артикул

Тип

Размер рассеивателя

V2-R0-PR00-00.2.0022.25	Призма стандарт	1182×174mm
V2-R0-OP00-03.2.0022.15	Опал	1182×174mm
V2-R0-PS00-00.2.0022.20	Пин слот	1182×174mm
V2-R0-CI00-00.2.0022.20	Колотый лед	1182×174mm
V2-R0-MP00-02.2.0022.20	Микропризма	1182×174mm

* Световой поток указан без учета рассеивателя

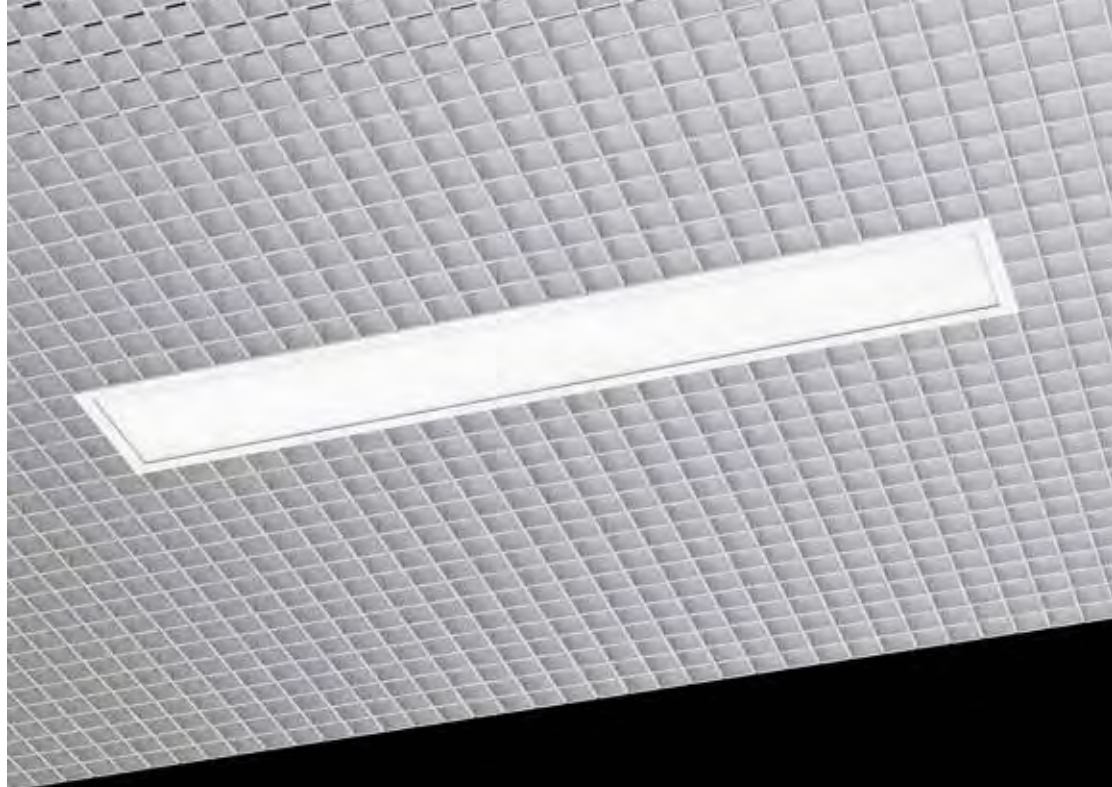

Монтаж:

Крепится на европодвесах непосредственно в потолочное основание через специальные планки, закрепленные в корпусе светильника, в потолки типа Грильято.

Высота монтажа светильника относительно потолка регулируется при помощи планок. Светильники подходят для потолков с высотой направляющих 30 / 40 / 50мм

Корпус:

Цельнометаллический корпус из листовой стали с нанесением белой порошковой краски
Корпус имеет декоративную рамку, позволяющую скрыть дефекты при подготовке нестандартных отверстий в направляющих рейках потолка

Характеристики:

Индекс цветопередачи $R_a > 80$

Температурный режим от +1°C до +40°C

AC176-264V

Частота сети 50Hz ± 10%

Срок службы светодиодов 50 000 часов

Гарантия 3 года

K_n светового потока ≤ 1%





GR170/F
610×202×50mm

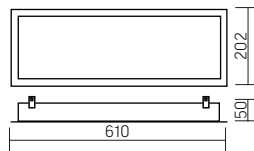

Размер упаковки светильника (2 шт.):
1234×199×62mm
Монтажный размер: 588×180 мм
PF ≥ 0,95



○ белый

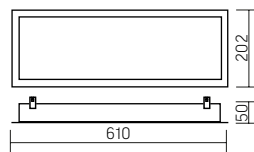

Артикул	Мощность	Цветовая температура	Световой поток*
V1-R3-00069-30000-2001840	18W	4000K	2100lm
V1-R3-00069-30000-2001865	18W	6500K	2200lm

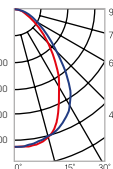

ГОСТ IEC 60598-2-22-2012 «Светильники. Часть 2-22. Частные требования. Светильники для аварийного освещения»
СП 52.13330.2011 «Естественное и искусственное освещение» (актуализированная редакция СНиП 23.05-95)
Драйвер аварийного питания, аккумулятор на 1 час автономной работы (в комплекте)



Рассеиватель (комплектуются отдельно)
Размер упаковки рассеивателя (2 шт.): 610×190×16mm

Артикул	Мощность	Цветовая температура	Световой поток*
V1-R3-00069-30A00-2001840	18W	4000K	2100lm
V1-R3-00069-30A00-2001865	18W	6500K	2200lm

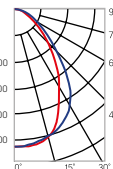

Артикул	Тип	Размер рассеивателя
V2-R0-PR00-00.2.0004.25	Призма стандарт	582×174mm
V2-R0-0P00-03.2.0004.15	Опал	582×174mm
V2-R0-PS00-00.2.0004.20	Пин спот	582×174mm
V2-R0-CI00-00.2.0004.20	Колотый лед	582×174mm
V2-R0-MP00-02.2.0004.20	Микропризма	582×174mm

* Световой поток указан без учета рассеивателя



Монтаж:

Крепится на европодвесах непосредственно в потолочное основание через специальные планки, закрепленные в корпусе светильника, в потолки типа Грильято. Высота монтажа светильника относительно потолка регулируется при помощи планок. Светильники подходят для потолков с высотой направляющих 30 / 40 / 50мм

Корпус:

Цельнометаллический корпус из листовой стали с нанесением белой порошковой краски
Корпус имеет декоративную рамку, позволяющую скрыть дефекты при подготовке нестандартных отверстий в направляющих рейках потолка

Характеристики:

Индекс цветопередачи $R_a > 80$
Температурный режим от +1°C до +40°C
AC176-264V
Частота сети 50Hz ± 10%
Срок службы светодиодов 50 000 часов
Гарантия 3 года
 K_d светового потока ≤ 1%





Монтаж:

Благодаря системе прижимного крепления светильники с легкостью встраиваются в потолок из гипсокартона Т-образный, L-образный и X-образный световые повороты обеспечивают непрерывную равномерную линию без неосвещенных участков

Размеры светильника указаны без учета торцевой крышки

Корпус:

Комплектуется всеми видами рассеивателей Корпус светильника изготовлен из анодированного алюминиевого профиля

Применение:

Подходят для различных типов потолков (гипсокартонных, Грильято и пр.)

Характеристики:

- Индекс цветопередачи $R_a > 80$
- Температурный режим от +1°C до +40°C
- АС176-264V
- Частота сети 50Hz ± 10%
- Срок службы светодиодов 50 000 часов
- Гарантия 3 года
- K_n светового потока ≤ 1%



G-Line
1170×128×80mm

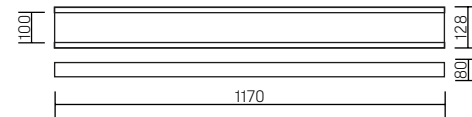
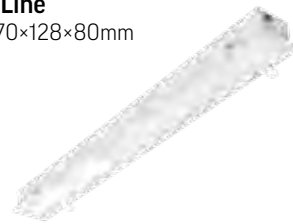

Размер упаковки светильника: 1208×133×91mm
Монтажный размер: 1188×110mm
PF ≥ 0,95



Артикул	Мощность	Цветовая температура	Световой поток*
V1-R0-70034-80000-2001830	18W	3000K	1900lm
V1-R0-70034-80000-2001840	18W	4000K	2000lm
V1-R0-70034-80000-2001865	18W	6500K	2100lm
V1-R0-70034-80000-2003630	36W	3000K	3800lm
V1-R0-70034-80000-2003640	36W	4000K	3900lm
V1-R0-70034-80000-2003665	36W	6500K	4100lm
V1-R0-70034-80000-2005430	54W	3000K	5700lm
V1-R0-70034-80000-2005440	54W	4000K	5800lm
V1-R0-70034-80000-2005465	54W	6500K	6000lm

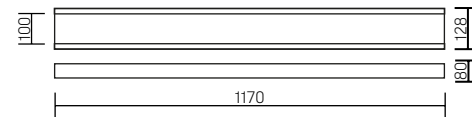
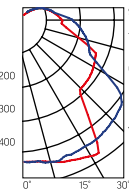

Размер упаковки светильника: 1208×133×91mm
PF ≥ 0,95

○ белый

Артикул	Мощность	Цветовая температура	Световой поток*
V1-R0-00034-80000-2001830	18W	3000K	1900lm
V1-R0-00034-80000-2001840	18W	4000K	2000lm
V1-R0-00034-80000-2001865	18W	6500K	2100lm
V1-R0-00034-80000-2003630	36W	3000K	3800lm
V1-R0-00034-80000-2003640	36W	4000K	3900lm
V1-R0-00034-80000-2003665	36W	6500K	4100lm
V1-R0-00034-80000-2005430	54W	3000K	5700lm
V1-R0-00034-80000-2005440	54W	4000K	5800lm
V1-R0-00034-80000-2005465	54W	6500K	6000lm

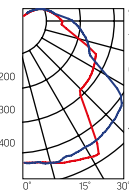

Рассеиватель (комплектуется отдельно)
Размер упаковки рассеивателя (2 шт.): 1208×105×18mm

Артикул	Тип	Размер рассеивателя
V2-R0-PR00-02.2.0031.25	Призма стандарт	1174×95mm
V2-R0-OP00-03.2.0031.15	Опал	1174×95mm
V2-R0-PS00-00.2.0031.20	Пин спот	1174×95mm
V2-R0-CI00-00.2.0031.20	Колотый лед	1174×95mm
V2-R0-MP00-02.2.0031.20	Микропризма	1174×95mm

* Световой поток указан без учета рассеивателя



G-Line

диммируемый

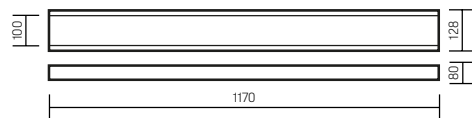
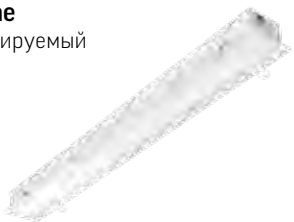

Размер упаковки светильника:
1208×133×91mm
PF ≥ 0,95

○ металл

Артикул	Мощность	Цветовая температура	Световой поток*
V1-R0-70034-80D01-2003630	36W	3000K	3800lm
V1-R0-70034-80D01-2003640	36W	4000K	3900lm
V1-R0-70034-80D01-2003665	36W	6500K	4100lm
V1-R0-70034-80D01-2005430	54W	3000K	5700lm
V1-R0-70034-80D01-2005440	54W	4000K	5800lm
V1-R0-70034-80D01-2005465	54W	6500K	6000lm

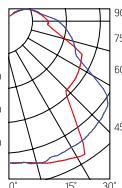

G-Line соединители

Цвет корпуса: ○ ○

Цветовая температура: 30000K/4000K/6500K



L-соединение 18W, 36W, 54W

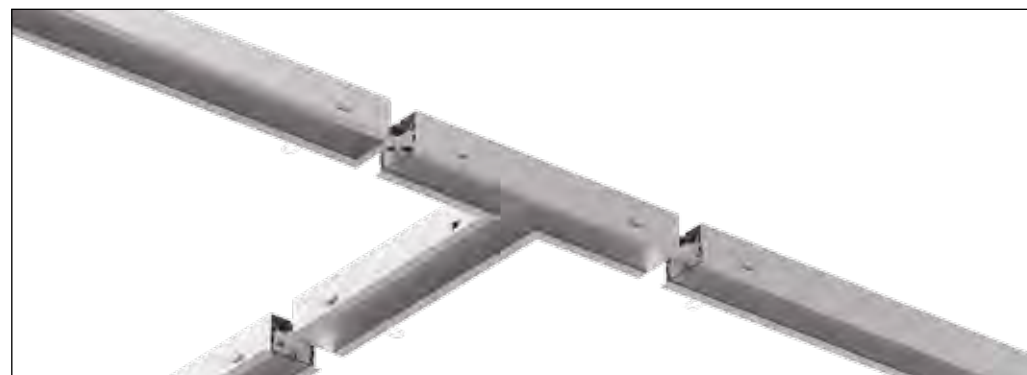

T-соединение 18W, 36W, 54W

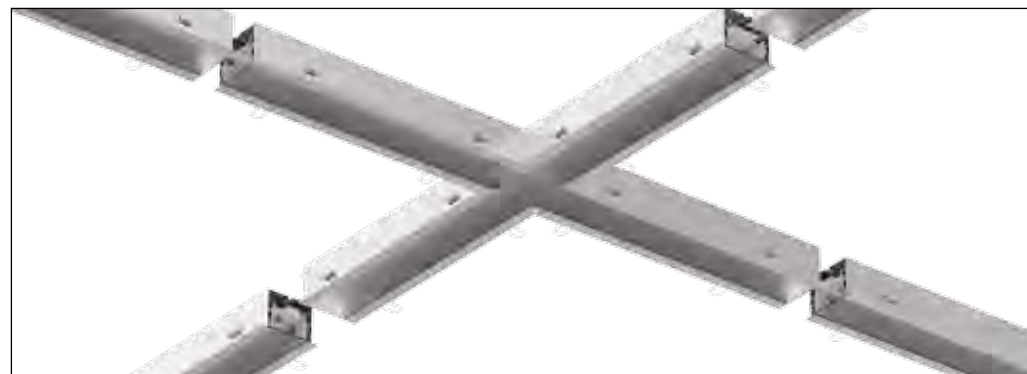

X-соединение 36W, 72W, 108W

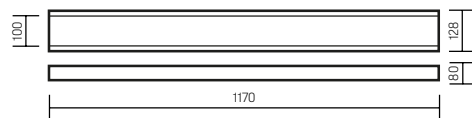

Размер упаковки светильника:
1208×133×91mm
PF ≥ 0,95

○ белый

Артикул	Мощность	Цветовая температура	Световой поток*
V1-R0-00034-80D01-2003630	36W	3000K	3800lm
V1-R0-00034-80D01-2003640	36W	4000K	3900lm
V1-R0-00034-80D01-2003665	36W	6500K	4100lm
V1-R0-00034-80D01-2005430	54W	3000K	5700lm
V1-R0-00034-80D01-2005440	54W	4000K	5800lm
V1-R0-00034-80D01-2005465	54W	6500K	6000lm
V4-R0-70.0007.GL0-0001	Крышка торцевая глухая		
V4-R0-70.0008.GL0-0001	Крышка торцевая с гермовводом		
V4-R0-00.0007.GL0-0002	Крышка торцевая глухая (белая)		
V4-R0-00.0008.GL0-0002	Крышка торцевая с гермовводом (белая)		

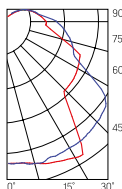

Рассеиватель (комплектуются
отдельно)

Размер упаковки рассеивателя (2 шт.):
1208×105×18mm

Артикул	Тип	Размер рассеивателя
V2-R0-PR00-02.2.0031.25	Призма стандарт	1174×95mm
V2-R0-ME00-03.2.0031.15	Опал	1174×95mm
V2-R0-PS00-00.2.0031.20	Пин спот	1174×95mm
V2-R0-CI00-00.2.0031.20	Колотый лед	1174×95mm
V2-R0-MP00-02.2.0031.20	Микропризма	1174×95mm

* Световой поток указан без учета рассеивателя



АВАРИЙНО-ЭВАКУАЦИОННОЕ ОСВЕЩЕНИЕ

НОВАЯ
МОДЕЛЬ



Монтаж:

Навесная или накладная установка для всех типов потолков

Рассеиватель:

Закаленное стекло

Характеристики:

Тип источника света – SMD LED

Индекс цветопередачи $R_a > 75$

Температурный режим от +1°C до +40°C

АС176-264V

Частота сети 50Hz ± 10%

Срок службы светодиодов 50 000 часов

Гарантия 2 года

Тип действия: постоянный

K_n светового потока ≤ 3%



Аварийно-эвакуационный светильник

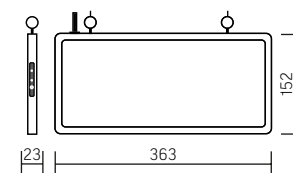

Дистанция распознавания 30 м.
363×152×23mm

Корпус:

Алюминиевый корпус, покрытый белой порошковой краской
Размер упаковки светильника:
375×30×175mm



○ металл

Артикул	Мощность	Емкость батареи	Исполнение	Время работы от встроенного аккумулятора
V1-R0-70354-02A02-2000365	3W	400mAh	Одностороннее	1,5 ч

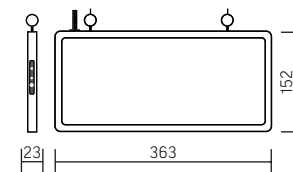

Дистанция распознавания 30 м.
363×152×23mm

Корпус:

Алюминиевый корпус, покрытый белой порошковой краской
Размер упаковки светильника:
375×30×175mm



○ металл

Артикул	Мощность	Емкость батареи	Исполнение	Время работы от встроенного аккумулятора
V1-R0-70354-02A02-2100365	3W	400mAh	Одностороннее	1,5 ч

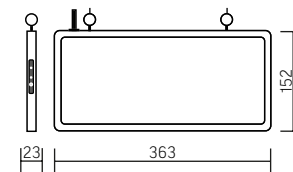

Дистанция распознавания 30 м.
363×152×23mm

Корпус:

Алюминиевый корпус
Размер упаковки светильника:
375×30×175mm



○ металл

Артикул	Мощность	Емкость батареи	Исполнение	Время работы от встроенного аккумулятора
V1-R0-70354-02A02-2200365	3W	400mAh	Двустороннее	1,5 ч

Аварийно-эвакуационный светильник

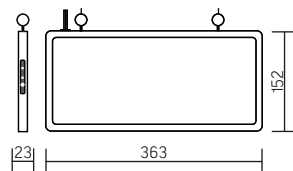

Дистанция распознавания 30 м.
363×152×23mm

Корпус:

Алюминиевый корпус

Размер упаковки светильника: 375×30×175mm

Артикул	Мощность	Емкость батареи	Исполнение	Время работы от встроенного аккумулятора
V1-R0-70354-02A02-2300365	3W	400mAh	Двустороннее	1,5 ч



металл

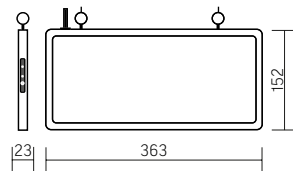

Дистанция распознавания 30 м.
363×152×23mm

Корпус:

Алюминиевый корпус

Размер упаковки светильника:
375×30×175mm

Артикул	Мощность	Емкость батареи	Исполнение	Время работы от встроенного аккумулятора
V1-R0-70354-02A02-2400365	3W	400mAh	Одностороннее	1,5 ч

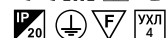

металл

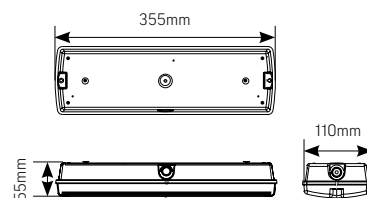

Дистанция распознавания 22 м.
355×110×55mm

Корпус:

Пластиковый корпус

Размер упаковки светильника:
365×65×120mm

Артикул	Мощность	Емкость батареи	Исполнение	Время работы от встроенного аккумулятора
V1-R0-70355-21A01-2000165	3,5W	1200mAh	Одностороннее	3 ч



белый

Аварийный даунлайт

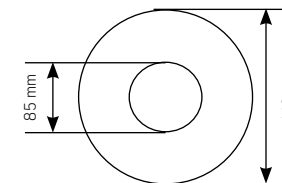

Ø140(85)×20mm

Корпус:

Пластик стойкий к горению

Артикул	Мощность	Емкость батареи	Время работы от встроенного аккумулятора
V1-R0-00349-10A02-2000300	1,7W	1200mAh	3 ч



белый



Аварийно-эвакуационные светильники Advanced:

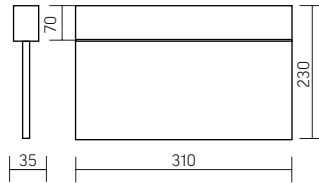

Корпус:
пластик стойкий к горению



○ белый

Артикул	Мощность	Емкость батареи	Время работы от встроенного аккумулятора	Габаритные размеры
V1-EM-70432-02A01-4000365	3W	600mAh	3 ч	310x230x35mm

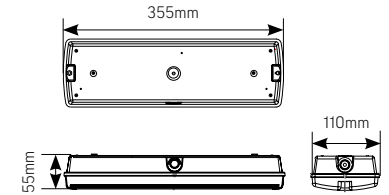

355x110x55mm

Корпус:
пластик стойкий к горению



○ белый

Артикул	Мощность	Емкость батареи	Время работы от встроенного аккумулятора	Габаритные размеры
V1-EM-00432-01A01-6500865	8W	1800mAh	3 ч	350x117x76mm

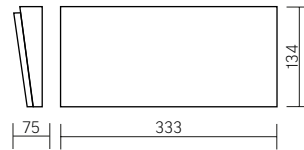

Корпус:
пластик стойкий к горению

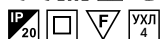

○ белый

Артикул	Мощность	Емкость батареи	Время работы от встроенного аккумулятора	Габаритные размеры
V1-EM-00432-21A01-4000365	3W	1500mAh	3 ч	333x134x75mm

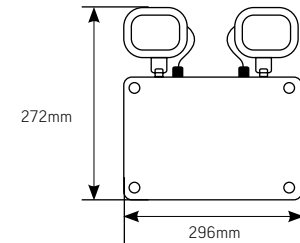

296x272x75mm

Корпус:
пластик стойкий к горению



○ белый

Артикул	Мощность	Емкость батареи	Время работы от встроенного аккумулятора	Габаритные размеры
V1-EM-00432-21A01-6501430	14W	2500mAh	3 ч	296x272x75mm

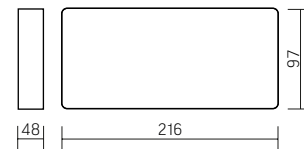

Корпус:
пластик стойкий к горению



○ белый

Артикул	Мощность	Емкость батареи	Время работы от встроенного аккумулятора	Габаритные размеры
V1-EM-00432-01A01-6500265	2,5W	900mAh	3 ч	216x97x48mm



Виды пиктограмм IP65:



V1-R0-70351-21A01-6520



V1-R0-70451-21A01-6510



V1-R0-70351-21A01-6510



V1-R0-70354-21A01-6517



V1-R0-70363-21A01-6512



V1-R0-70362-21A01-6512



V1-R0-70355-21A01-2012



V1-R0-70355-21A01-2011



V1-R0-70355-21A01-2009



V1-R0-70361-21A01-6520



V1-R0-70354-21A01-2013



V1-R0-70355-21A01-2014



V1-R0-70355-21A01-6520



V1-R0-70354-21A01-2019



V1-R0-70355-21A01-6519



V1-R0-70349-21A01-2018

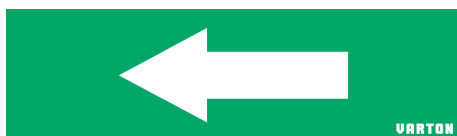

V1-R0-70353-21A01-6510

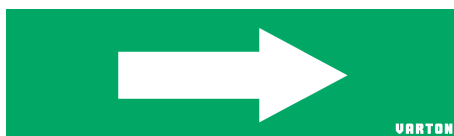

V1-R0-70353-21A01-6510



V1-R0-70355-21A01-2010



Виды пиктограмм IP20:



V1-R0-70355-21A01-6512

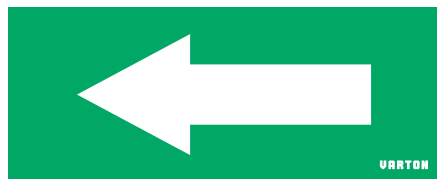

V1-R0-70357-21A01-2010

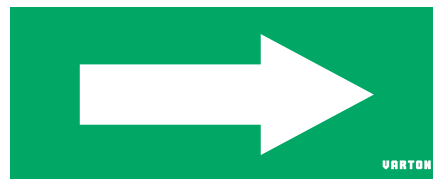

V1-R0-70357-21A01-2010



V5-EM01-60.001.031

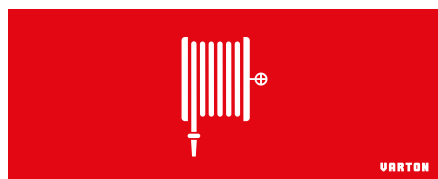

V1-R0-70351-21A01-2020

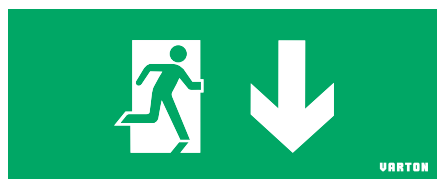

V1-R0-70354-21A01-2009



V1-R0-70354-21A01-2013



V5-EM01-60.001.032

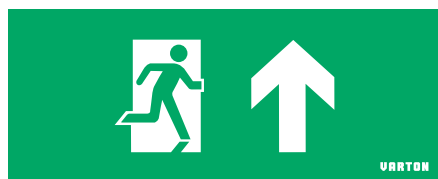

V1-R0-70354-21A01-2010

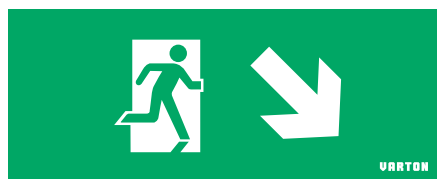

V1-R0-70354-21A01-2011

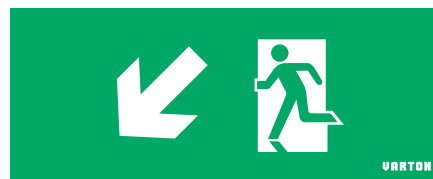

V1-R0-70354-21A01-2019

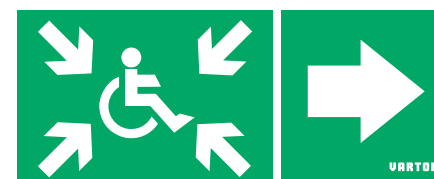

V5-EM01-60.001.033

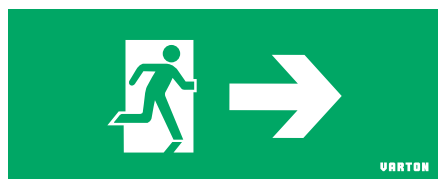

V1-R0-70354-21A01-2014

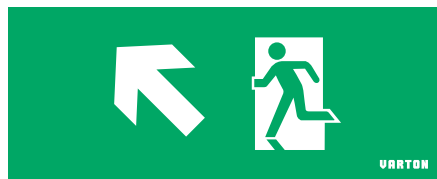

V1-R0-70354-21A01-2017

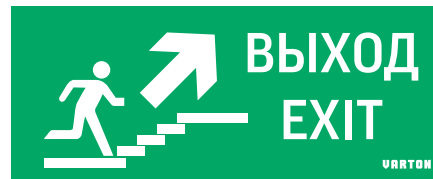

V5-EM01-60.001.027



V5-EM01-60.001.034



V1-R0-70354-21A01-2018



V1-R0-70351-21A01-2010



V5-EM01-60.001.029



V5-EM01-60.001.035



V1-R0-70364-21A01-6512



V5-EM01-60.001.025



V5-EM01-60.001.030



ОСВЕЩЕНИЕ ЖКХ

Накладные светильники IP65

300×83mm

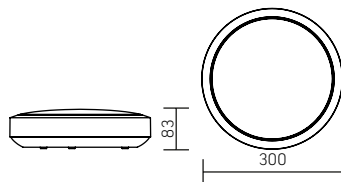

Размер упаковки светильника:
335×120×355mm
PF ≥ 0,9



Артикул	Мощность	Цветовая температура	Световой поток
V1-U0-00086-21000-6501550	15W	5000K	1500lm
V1-U0-00086-21000-6502550	25W	5000K	2500lm

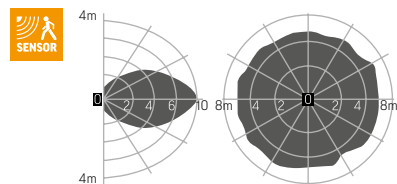
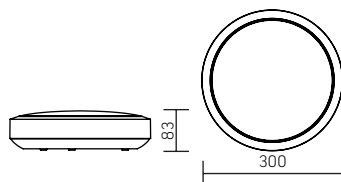
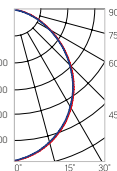

Артикул	Мощность	Цветовая температура	Световой поток
V1-U0-00086-21S00-6501550	15W	5000K	1500lm
V1-U0-00086-21S00-6502550	25W	5000K	2500lm

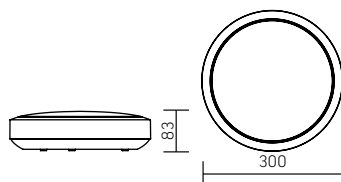
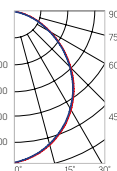

A ГОСТ IEC 60598-2-22-2012 «Светильники. Часть 2-22. Частные требования. Светильники для аварийного освещения»
СП 52.13330.2011 «Естественное и искусственное освещение» (актуализированная редакция СНиП 23.05-95)
Драйвер аварийного питания, аккумулятор на 1 час автономной работы (в комплекте)

Артикул	Мощность	Цветовая температура	Световой поток
V1-U0-00086-21A00-6501650	15W	5000K	1500lm
V1-U0-00086-21A00-6502550	25W	5000K	2500lm

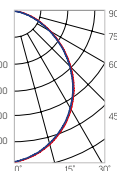

НОВАЯ
МОДЕЛЬ



Монтаж:

Осуществляется на горизонтальную или вертикальную поверхности

Комплект креплений входит в поставку

Корпус:

Ударопрочный самозатухающий ABS-пластик

Белый матовый рассеиватель из ПММА

Применение:

Светильник используется для освещения объектов жилищной инфраструктуры, подсобных помещений, прилегающих территорий, подземных пешеходных переходов

Характеристики:

Индекс цветопередачи $R_a > 80$

Температурный режим от -30°C до $+40^{\circ}\text{C}$

Частота сети $50\text{Hz} \pm 10\%$

Срок службы светодиодов 50 000 часов

Гарантия 3 года

K_n светового потока $\leq 15\%$



Накладные светильники IP44 300×85mm

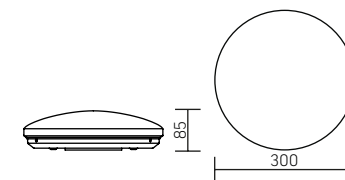

Размер упаковки светильника:
325×325×105mm
PF ≥ 0,90 для 21W
PF ≥ 0,85 для 16W



○ белый

Артикул

Мощность

Цветовая температура

Световой поток

НОВАЯ МОДЕЛЬ

V1-U0-00362-21000-4401630 16W 3000K 1100lm

V1-U0-00362-21000-4401650 16W 5000K 1100lm

НОВАЯ МОДЕЛЬ

V1-U0-00362-21000-4402130 21W 3000K 1600lm

V1-U0-00362-21000-4402150 21W 5000K 1600lm

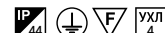
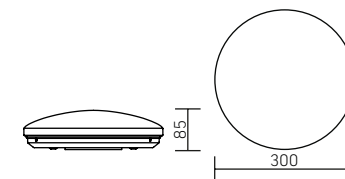
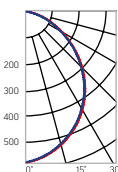

○ белый

Артикул

Мощность

Цветовая температура

Световой поток

V1-U0-00362-21500-4401630 16W 3000K 1100lm

V1-U0-00362-21500-4401650 16W 5000K 1100lm

V1-U0-00362-21500-4402130 21W 3000K 1600lm

V1-U0-00362-21500-4402150 4m 21W 5000K 1600lm

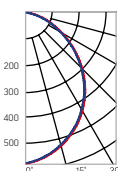

Монтаж:

Осуществляется на горизонтальную или вертикальную поверхность

Комплект креплений входит в поставку

Корпус:

Металлический корпус белого цвета

Белый матовый рассеиватель из ПММА

Характеристики:

Индекс цветопередачи $R_a > 80$

Температурный режим от +1°C до +40°C

AC220-240V

Частота сети 50Hz ± 10%

Срок службы светодиодов 50 000 часов

Гарантия 3 года

K_{Γ} светового потока ≤ 15%



Режим работы светильников с датчиком

Настройки по умолчанию:

- при уровне освещенности в зоне работы датчика более 50лк светильник не включается при движении
- при уровне освещенности в зоне работы датчика менее 50лк и при отсутствии движения светильник не включается
- при уровне освещенности в зоне работы датчика и при обнаружении движения светильник включается на 90 секунд, при отсутствии движения после 90 секунд светильник отключается до возобновления движения

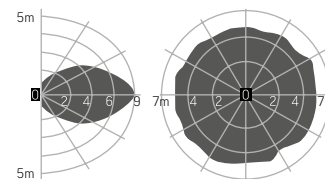

Серия ЖКХ
224×90×52mm

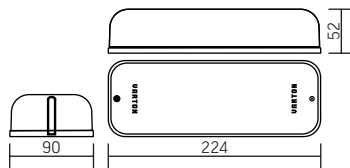

Размер упаковки светильника:
240×112×64mm
PF ≥ 0,85



○ белый

Артикул	Мощность	Цветовая температура	Световой поток
V1-U0-00006-21000-6500850	8W	5000K	900lm
V1-U0-00006-21000-6501250	12W	5000K	1200lm

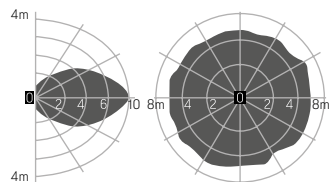
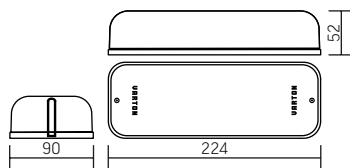
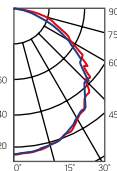

Активная зона действия датчика



○ белый

Артикул	Мощность	Цветовая температура	Световой поток
V1-U0-00006-21S00-6501250	12W	5000K	1000lm

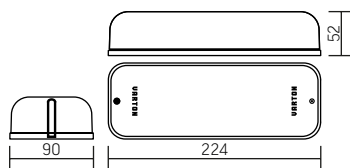
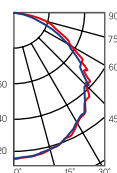

Применение:
Помещения с повышенными требованиями к электрической безопасности
DC 24-36V
AC 24V
PF ≥ 0,85

Артикул	Мощность	Цветовая температура	Световой поток
V1-U0-00006-21N00-6501250	12W	5000K	1200lm

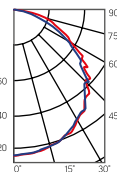

○ белый



Монтаж:

Осуществляется на горизонтальную или вертикальную поверхность

Светильник крепится саморезами к основанию с предварительно вмонтированными дюбелями

Корпус:

Ударопрочный самозатухающий ABS-пластик
Комплектуется кабельным вводом, который имеет высокую износостойкость

Для обеспечения степени защиты IP65 места примыкания корпуса к рассеивателю обработаны герметиком

Рассеиватель:

Ударопрочный матовый самозатухающий пластик ПК (поликарбонат) с добавками УФ-стабилизатора

Характеристики:

Индекс цветопередачи $R_a > 80$

Температурный режим от -25°C до $+40^{\circ}\text{C}$

Частота сети $50\text{Hz} \pm 10\%$

Срок службы светодиодов 50 000 часов

Гарантия 3 года

K_d светового потока светильника = 0%





Серия ЖКХ

185×70mm

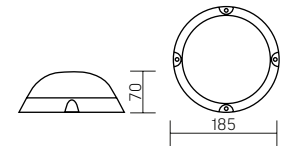

Размер упаковки светильника:
190×190×85mm
PF ≥ 0,85



○ белый

Артикул	Мощность	Цветовая температура	Световой поток
V1-U0-00005-21000-6500650	6W	5000K	600lm
V1-U0-00005-21000-6501050	10W	5000K	1000lm

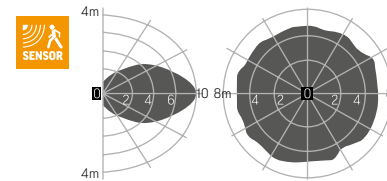
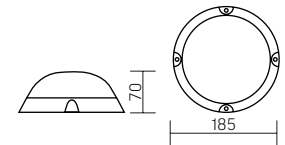
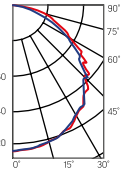

Артикул	Мощность	Цветовая температура	Световой поток
V1-U0-00005-21500-6501050	10W	5000K	900lm

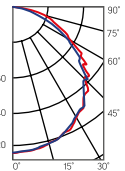

Активная зона действия датчика



○ белый

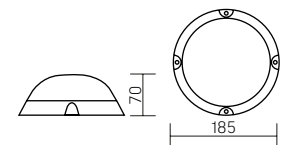

Применение:
Помещения с повышенными требованиями к электрической безопасности
DC 24-36V
AC 24V
PF ≥ 0,85

Артикул	Мощность	Цветовая температура	Световой поток
V1-U0-00005-21N00-6501050	10W	5000K	1000lm

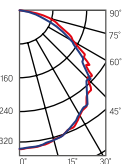

○ белый

Монтаж:

Осуществляется на горизонтальную или вертикальную поверхность

Светильник крепится саморезами к основанию с предварительно вмонтированными дюбелями

Корпус:

Ударопрочный самозатухающий ABS-пластик
Комплектуется кабельным вводом, который имеет высокую износостойкость

Для обеспечения степени защиты IP65 места примыкания корпуса к рассеивателю обработаны герметиком

Рассеиватель:

Ударопрочный матовый самозатухающий пластик ПК (поликарбонат) с добавками УФ-стабилизатора

Характеристики:

Индекс цветопередачи $R_a > 80$

Температурный режим от -25°C до $+40^{\circ}\text{C}$

Частота сети $50\text{Hz} \pm 10\%$

Срок службы светодиодов 50 000 часов

Гарантия 3 года

K_{Γ} светового потока светильника = 0%



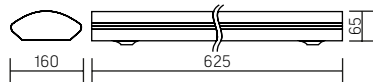

Размер светильника:
625×160×65mm
Размер упаковки светильника:
634×188×90mm
PF ≥ 0,95



○ белый

Артикул	Мощность	Цветовая температура	Световой поток
V1-U0-00030-20000-2001830	18W	3000K	1300lm
V1-U0-00030-20000-2001840	18W	4000K	1400lm
V1-U0-00030-20000-2001865	18W	6500K	1500lm

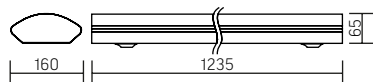
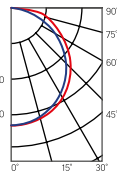

Размер светильника:
1235×160×65mm
Размер упаковки светильника:
1236×183×91mm
PF ≥ 0,95

○ белый

Артикул	Мощность	Цветовая температура	Световой поток
V1-U0-00044-20000-2003630	36W	3000K	2800lm
V1-U0-00044-20000-2003640	36W	4000K	2900lm
V1-U0-00044-20000-2003665	36W	6500K	3000lm

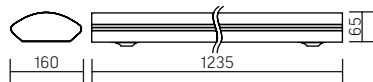
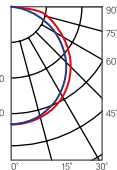

A ГОСТ IEC 60598-2-22-2012
«Светильники. Часть 2-22, Частные требования. Светильники для аварийного освещения»
СП 52.13330.2011 «Естественное и искусственное освещение»
(актуализированная редакция СНиП 23.05-95)
Драйвер аварийного питания, аккумулятор на 1 час автономной работы (в комплекте)

Артикул	Мощность	Цветовая температура	Световой поток
V1-U0-00030-20A00-2001840	18W	4000K	1400lm
V1-U0-00044-20A00-2003640	36W	4000K	2900lm
V1-U0-00044-20A00-2003665	36W	6500K	3000lm

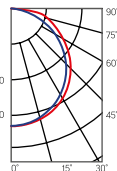

Монтаж:

Осуществляется на горизонтальную или вертикальную поверхность

Несколько светильников могут соединяться в единую линию благодаря продуманной и удобной конструкции

Корпус:

Цельнометаллический корпус из листовой стали с нанесением белой порошковой краски

Рассеиватель:

Опаловый светорассеивающий поликарбонат

Характеристики:

Индекс цветопередачи $R_a > 80$

Температурный режим от $+1^\circ\text{C}$ до $+40^\circ\text{C}$

АС176-264V

Частота сети $50\text{Hz} \pm 10\%$

Срок службы светодиодов 50 000 часов

Гарантия 3 года

K_n светового потока $\leq 1\%$





ОСВЕЩЕНИЕ ЧИСТЫХ И МЕДИЦИНСКИХ ПОМЕЩЕНИЙ

C PANEL IP65

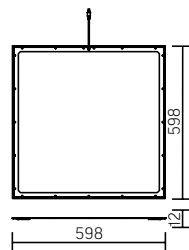

Размер светильника: 598x598x12mm
Размер упаковки светильника:
PF ≥0,95

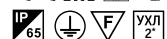

○ белый

Артикул	Мощность	Цветовая температура	Световой поток
EE936511140	40W	3000K	2900lm
EE936511240	40W	4000K	3000lm

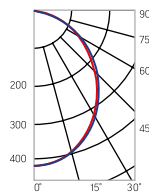

НОВАЯ
МОДЕЛЬ



Монтаж:

Накладной/встраиваемый

Материал корпуса:

Алюминий

Материал рассеивателя:

Поликарбонат

Характеристики:

Индекс цветопередачи Ra >83

Температурный режим от -30° до +40°C

АС220-240V

Частота сети 50Hz+/-10%

Срок службы светодиодов 50 000 часов

Гарантия 3 года

Кп светового потока ≤ 5%

Угол рассеивания светового потока 115°





C070, C070/N
595×595×55mm

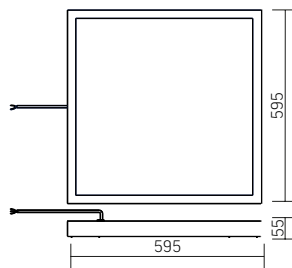

Размер упаковки светильника:
627×614×62mm
PF ≥ 0,95



○ белый

Артикул	Мощность	Цветовая температура	Световой поток
V1-C0-00080-XX000-5403640	36W	4000K	3700lm
V1-C0-00080-XX000-5403665	36W	6500K	3700lm
V1-C0-00080-XX000-5405440	54W	4000K	5000lm
V1-C0-00080-XX000-5405465	54W	6500K	5100lm

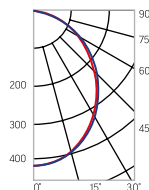

XX = 10 – светильник встраиваемый
XX = 20 – светильник накладной

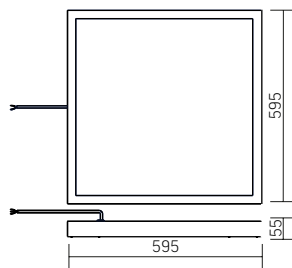

ГОСТ IEC 60598-2-22-2012
«Светильники. Часть 2-22.
Частные требования.
Светильники для аварийного
освещения»
СП 52.13330.2011
«Естественное
и искусственное освещение»
(актуализированная
редакция СНиП 23.05-95)
Драйвер аварийного
питания,
аккумулятор на 1 час
автономной работы (в
комплекте)

Артикул	Мощность	Цветовая температура	Световой поток
V1-C0-00080-XXA00-5403640	36W	4000K	3700lm
V1-C0-00080-XXA00-5403665	36W	6500K	3700lm
V1-C0-00080-XXA00-5405440	54W	4000K	5000lm
V1-C0-00080-XXA00-5405465	54W	6500K	5100lm

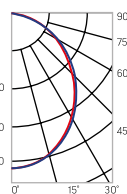

XX = 10 – светильник встраиваемый
XX = 20 – светильник накладной

Монтаж:

Встраивается в подвесные потолки типа Armstrong
Накладное исполнение

Корпус:

Цельнометаллический корпус из листовой стали
с нанесением белой порошковой краски
Для обеспечения степени защиты IP54 по периметру корпуса
закреплен силиконовый уплотнитель

Применение светильника со степенью защиты IP54:

Медицинские учреждения, рестораны, помещения пищевой
промышленности, столовые, лаборатории,
сан. узлы, помещения с повышенной влажностью

Рассеиватель:

Комплектуется опаловым поликарбонатным рассеивателем

Характеристики:

Индекс цветопередачи $R_a > 80$
Температурный режим от -20°C до $+40^\circ\text{C}$
AC176-264V
Частота сети $50\text{Hz} \pm 10\%$
Срок службы светодиодов 50 000 часов
Гарантия 3 года
 K_n светового потока $\leq 1\%$





Монтаж:

Встраивается в подвесные потолки типа Armstrong
Накладное исполнение

Корпус:

Цельнометаллический корпус из листовой стали
с нанесением белой порошковой краски
Для обеспечения степени защиты IP54 по периметру корпуса
закреплен силиконовый уплотнитель

Применение:

Применяется в пожароопасных помещениях класса П-IIа

Рассеиватель:

Комплектуется рассеивателем из закаленного стекла

Характеристики:

Индекс цветопередачи $R_a > 80$
Температурный режим от -20°C до $+40^{\circ}\text{C}$
AC176-264V
Частота сети 50Hz $\pm 10\%$
Срок службы светодиодов 50 000 часов
Гарантия 3 года
 K_{η} светового потока $\leq 1\%$



C070/GL, C070/NGL

595×595×55mm

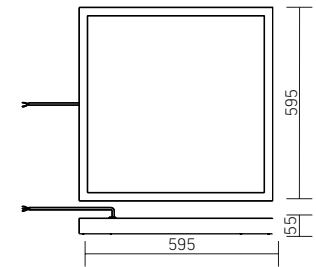
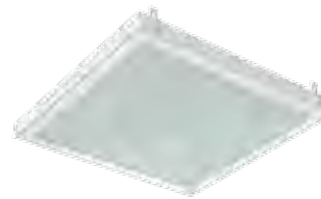

Размер упаковки светильника:

627×614×62mm

PF $\geq 0,95$



○ белый

Артикул	Мощность	Цветовая температура	Световой поток
V1-C0-00080-XXG06-5402740	27W	4000K	2400lm
V1-C0-00080-XXG06-5402765	27W	6500K	2500lm
V1-C0-00080-XXG06-5403640	36W	4000K	3150lm
V1-C0-00080-XXG06-5403665	36W	6500K	3300lm
V1-C0-00080-XXG06-5405440	54W	4000K	4600lm
V1-C0-00080-XXG06-5405465	54W	6500K	4800lm

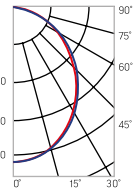

XX = 10 – светильник встраиваемый
XX = 20 – светильник накладной

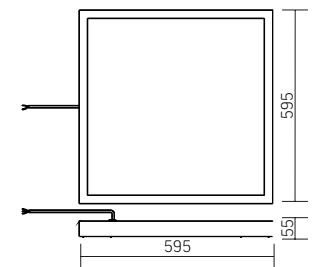
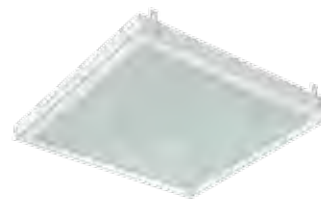

ГОСТ IEC 60598-2-22-2012 «Светильники.

Часть 2-22. Частные требования.

Светильники для аварийного освещения»

СП 52.13330.2011 «Естественное и искусственное освещение» (актуализированная редакция СНиП 23.05-95)

Драйвер аварийного питания, аккумулятор на 1 час автономной работы (в комплекте)

Артикул	Мощность	Цветовая температура	Световой поток
V1-C0-00080-XXG07-5402740	27W	4000K	2400lm
V1-C0-00080-XXG07-5402765	27W	6500K	2500lm
V1-C0-00080-XXG07-5403640	36W	4000K	3150lm
V1-C0-00080-XXG07-5403665	36W	6500K	3300lm
V1-C0-00080-XXG07-5405440	54W	4000K	4600lm
V1-C0-00080-XXG07-5405465	54W	6500K	4800lm

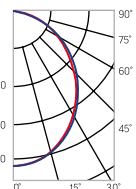

XX = 10 – светильник встраиваемый
XX = 20 – светильник накладной

Рекомендуется страховать светильник независимыми подвесами к несущим конструкциям.



C270, C270/N
1195×180×55mm

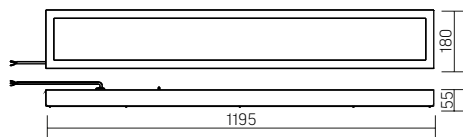

Размер упаковки светильника:
1232×199×62mm
PF ≥ 0,95



Артикул	Мощность	Цветовая температура	Световой поток
V1-C0-00280-10000-5403640	36W	4000K	2750lm
V1-C0-00280-10000-5403665	36W	6500K	2900lm
V1-C0-00280-10000-5405440	54W	4000K	4000lm
V1-C0-00280-10000-5405465	54W	6500K	4200lm

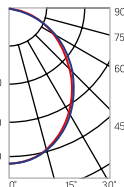

XX = 10 – светильник встраиваемый
XX = 20 – светильник накладной

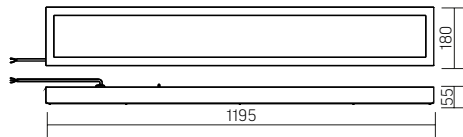

ГОСТ ИЕС 60598-2-22-2012
«Светильники. Часть 2-22.
Частные требования.
Светильники для аварийного
освещения»
СП 52.13330.2011
«Естественное
и искусственное освещение»
(актуализированная редакция
СНиП 23.05-95)
Драйвер аварийного питания,
аккумулятор на 1 час
автономной работы
(в комплекте)

Артикул	Мощность	Цветовая температура	Световой поток
V1-C0-00280-XXA00-5403640	36W	4000K	2750lm
V1-C0-00280-XXA00-5403665	36W	6500K	2900lm
V1-C0-00280-XXA00-5405440	54W	4000K	4000lm
V1-C0-00280-XXA00-5405465	54W	6500K	4200lm

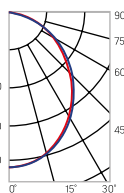

XX = 10 – светильник встраиваемый
XX = 20 – светильник накладной

Монтаж:

Встраивается в подвесные потолки типа Armstrong
Накладное исполнение

Корпус:

Цельнометаллический корпус из листовой стали
с нанесением белой порошковой краски
Для обеспечения степени защиты IP54 по периметру корпуса
закреплен силиконовый уплотнитель

Применение светильника со степенью защиты IP54:

Медицинские учреждения, рестораны, помещения пищевой
промышленности, столовые, лаборатории,
сан. узлы, помещения с повышенной влажностью

Рассеиватель:

Комплектуется опаловым поликарбонатным рассеивателем

Характеристики:

Индекс цветопередачи $R_a > 80$
Температурный режим от -20°C до $+40^{\circ}\text{C}$
AC176-264V
Частота сети $50\text{Hz} \pm 10\%$
Срок службы светодиодов 50 000 часов
Гарантия 3 года
 K_n светового потока $\leq 1\%$





Монтаж:

Встраивается в подвесные потолки типа Armstrong
Накладное исполнение

Корпус:

Цельнометаллический корпус из листовой стали с нанесением белой порошковой краски
Для обеспечения степени защиты IP54 по периметру корпуса закреплен силиконовый уплотнитель

Применение светильника со степенью защиты IP54:

Медицинские учреждения, рестораны, помещения пищевой промышленности, столовые, лаборатории, сан. узлы, помещения с повышенной влажностью

Рассеиватель:

Комплектуется опаловым поликарбонатным рассеивателем

Характеристики:

Индекс цветопередачи $R_a > 80$
Температурный режим от -20°C до $+40^{\circ}\text{C}$
AC176-264V
Частота сети $50\text{Hz} \pm 10\%$
Срок службы светодиодов 50 000 часов
Гарантия 3 года
 K_d светового потока $\leq 1\%$



C170, C170/N

595×180×55mm

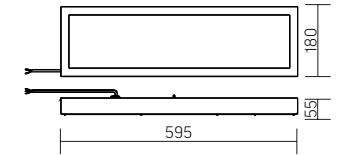

Размер упаковки светильника:
1232×199×62mm
PF $\geq 0,95$



Артикул	Мощность	Цветовая температура	Световой поток
V1-C0-00180-XX000-5401840	18W	4000K	1400lm
V1-C0-00180-XX000-5401865	18W	6500K	1500lm

XX = 10 – светильник встраиваемый
XX = 20 – светильник накладной

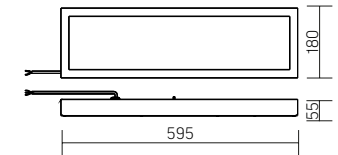
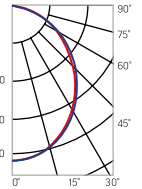

A ГОСТ IEC 60598-2-22-2012
«Светильники. Часть 2-22. Частные требования. Светильники для аварийного освещения»
СП 52.13330.2011 «Естественное и искусственное освещение»
(актуализированная редакция СНиП 23.05-95)
Драйвер аварийного питания, аккумулятор на 1 час автономной работы (в комплекте)

Артикул	Мощность	Цветовая температура	Световой поток
V1-C0-00180-XXA00-5401840	18W	4000K	1400lm
V1-C0-00180-XXA00-5401865	18W	6500K	1500lm

XX = 10 – светильник встраиваемый
XX = 20 – светильник накладной

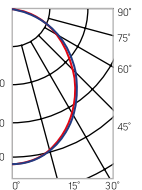

C350, C350/N
1195×295×55mm

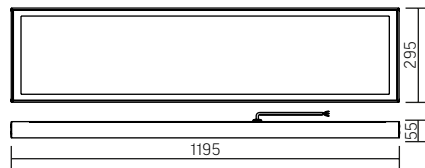

Размер упаковки светильника:
1228×308×66mm
PF ≥ 0,95



○ белый

Артикул	Мощность	Цветовая температура	Световой поток
V1-C0-00350-XX000-5403640	36W	4000K	3000lm
V1-C0-00350-XX000-5403665	36W	6500K	3100lm
V1-C0-00350-XX000-5405440	54W	4000K	4500lm
V1-C0-00350-XX000-5405465	54W	6500K	4600lm

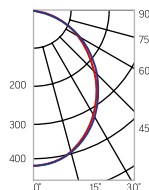

XX = 10 – светильник встраиваемый
XX = 20 – светильник накладной

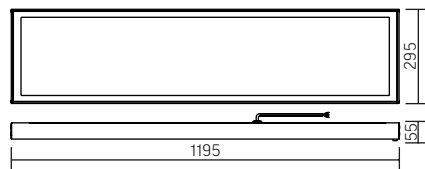

ГОСТ IEC 60598-2-22-2012
«Светильники. Часть 2-22. Частные требования. Светильники для аварийного освещения»
СП 52.13330.2011 «Естественное и искусственное освещение» (актуализированная редакция СНиП 23.05-95)
Драйвер аварийного питания, аккумулятор на 1 час автономной работы (в комплекте)

Артикул	Мощность	Цветовая температура	Световой поток
V1-C0-00350-XXA00-5403640	36W	4000K	3000lm
V1-C0-00350-XXA00-5403665	36W	6500K	3100lm
V1-C0-00350-XXA00-5405440	54W	4000K	4500lm
V1-C0-00350-XXA00-5405465	54W	6500K	4600lm

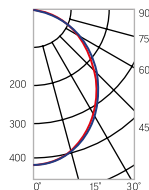

XX = 10 – светильник встраиваемый
XX = 20 – светильник накладной

НОВАЯ
МОДЕЛЬ



Монтаж:

Встраивается в подвесные потолки типа Armstrong
Накладное исполнение

Корпус:

Цельнометаллический корпус из листовой стали с нанесением белой порошковой краски
Для обеспечения степени защиты IP54 по периметру корпуса закреплен силиконовый уплотнитель

Применение светильника со степенью защиты IP54:

Медицинские учреждения, рестораны, помещения пищевой промышленности, столовые, лаборатории, сан. узлы, помещения с повышенной влажностью

Рассеиватель:

Комплектуется опаловым поликарбонатным рассеивателем

Характеристики:

Индекс цветопередачи $R_a > 80$
Температурный режим от -20°C до $+40^{\circ}\text{C}$
AC176-264V
Частота сети $50\text{Hz} \pm 10\%$
Срок службы светодиодов 50 000 часов
Гарантия 3 года
 K_n светового потока $\leq 1\%$





ОСВЕЩЕНИЕ ШКОЛ И ОБРАЗОВАТЕЛЬНЫХ УЧРЕЖДЕНИЙ

E070

595×595×50mm

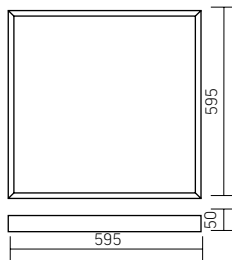

Размер упаковки светильника:
627×614×62mm
PF ≥ 0,95



○ белый

Артикул	Мощность	Цветовая температура	Световой поток*
---------	----------	----------------------	-----------------

V1-E0-00070-01000-XX03639	36W	3950K	5000lm
---------------------------	-----	-------	--------

XX = 20 – светильник со степенью защиты IP20
XX = 40 – светильник со степенью защиты IP40

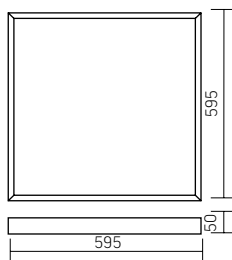
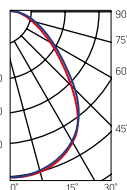

ГОСТ IEC 60598-2-22-2012
«Светильники. Часть 2-22. Частные требования. Светильники для аварийного освещения»
СП 52.13330.2011 «Естественное и искусственное освещение» (актуализированная редакция СНиП 23.05-95)
Драйвер аварийного питания, аккумулятор на 1 час автономной работы (в комплекте)



Рассеиватель
(комплектуется отдельно)

Размер упаковки рассеивателя
(2 шт.):
610×610×16mm

Артикул	Мощность	Цветовая температура	Световой поток*
---------	----------	----------------------	-----------------

V1-E0-00070-01A00-2003639	36W	3950K	5000lm
---------------------------	-----	-------	--------

XX = 20 – светильник со степенью защиты IP20
XX = 40 – светильник со степенью защиты IP40

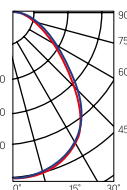

Артикул	Тип	Размер рассеивателя
---------	-----	---------------------

V2-A0-PR00-00.2.0007.25	Призма стандарт	588×588mm
-------------------------	-----------------	-----------

V2-A0-OP00-03.2.0007.15	Опал	588×588mm
-------------------------	------	-----------

V2-A0-PS00-00.2.0007.20	Пин спот	588×588mm
-------------------------	----------	-----------

V2-A0-CI00-00.2.0007.20	Колотый лед	588×588mm
-------------------------	-------------	-----------

V2-A0-MP00-02.2.0007.20	Микропризма	588×588mm
-------------------------	-------------	-----------

* Световой поток указан без учета рассеивателя



Монтаж:

Встраивается в подвесные потолки типа Armstrong или монтируется на ровную поверхность

Корпус:

Цельнометаллический корпус из листовой стали с нанесением белой порошковой краски

Применение:

Дошкольные, школьные, средне-специальные, высшие и другие образовательные учреждения

Характеристики:

Мощность диодов 0,2W

Индекс цветопередачи $R_a > 80$

Температурный режим от +1°C до +40°C

AC176-264V

Частота сети 50Hz ± 10%

Срок службы светодиодов 50 000 часов

Гарантия 3 года

K_n светового потока ≤ 1%



E270
1195×180×50mm

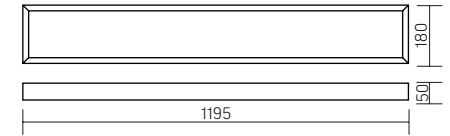
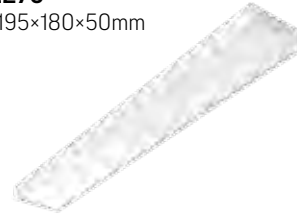

Размер упаковки светильника:
1232×199×62mm
PF ≥ 0,95



○ белый

Артикул	Мощность	Цветовая температура	Световой поток*
---------	----------	----------------------	-----------------

V1-E0-00270-01000-XX03639	36W	3950K	4600lm
---------------------------	-----	-------	--------

XX = 20 – светильник со степенью защиты IP20
XX = 40 – светильник со степенью защиты IP40

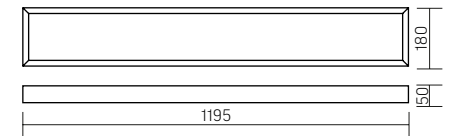
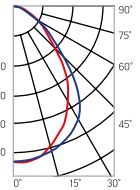

ГОСТ IEC 60598-2-22-2012
«Светильники. Часть 2-22.
Частные требования. Светильники
для аварийного освещения»
СП 52.13330.2011 «Естественное
и искусственное освещение»
(актуализированная редакция
СНиП 23.05-95)
Драйвер аварийного питания,
аккумулятор на 1 час
автономной работы (в
комплекте)



Рассеиватель
(комплектуется отдельно)
Размер упаковки рассеивателя \ (2 шт.):
1205×190×18mm

Артикул	Мощность	Цветовая температура	Световой поток*
---------	----------	----------------------	-----------------

V1-E0-00270-01A00-XX03639	36W	3950K	4600lm
---------------------------	-----	-------	--------

XX = 20 – светильник со степенью защиты IP20
XX = 40 – светильник со степенью защиты IP40

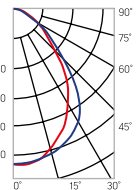

Артикул	Тип	Размер рассеивателя
---------	-----	---------------------

V2-A0-PR00-00.2.0017.25	Призма стандарт	1189×174mm
V2-A0-OP00-03.2.0017.15	Опал	1189×174mm
V2-A0-PS00-00.2.0017.20	Лин спот	1189×174mm
V2-A0-CI00-00.2.0017.20	Колотый лед	1189×174mm
V2-A0-MP00-02.2.0017.20	Микропризма	1189×174mm

* Световой поток указан без учета рассеивателя

Монтаж:

Встраивается в подвесные потолки типа Armstrong или монтируется на ровную поверхность

Корпус:

Цельнометаллический корпус из листовой стали с нанесением белой порошковой краски

Применение:

Дошкольные, школьные, средне-специальные, высшие и другие образовательные учреждения

Характеристики:

Мощность диодов 0,2W

Индекс цветопередачи $R_a > 80$

Температурный режим от +1°C до +40°C

AC176-264V

Частота сети 50Hz ± 10%

Срок службы светодиодов 50 000 часов

Гарантия 3 года

K_n светового потока ≤ 1%



E220

1195×100×50mm

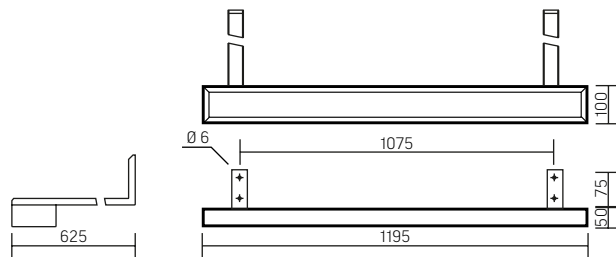

Размер упаковки светильника:
1234×115×69mm
PF ≥ 0,95



○ белый

Артикул	Мощность	Цветовая температура	Световой поток*
V1-E0-00270-60000-XX01839	18W	3950K	2100lm

XX = 20 – светильник со степенью защиты IP20
XX = 40 – светильник со степенью защиты IP40

Крепление кронштейн, с набором крепежей (упаковка 2 шт.):

V4-E0-00.0005.SCO-0001	600mm
------------------------	-------

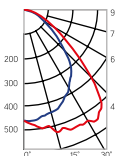

Рассеиватель
(комплектуется отдельно)
Размер упаковки рассеивателя
(2 шт.):
1205×190×18mm

Артикул	Тип	Размер рассеивателя
V2-A0-PR00-00.2.0016.25	Призма стандарт	1189×96mm
V2-A0-OP00-03.2.0016.15	Опал	1189×96mm
V2-A0-PS00-00.2.0016.20	Пин спот	1189×96mm
V2-A0-CI00-00.2.0016.20	Колотый лёд	1189×96mm
V2-A0-MP00-02.2.0016.20	Микропризма	1189×96mm

* Световой поток указан без учета рассеивателя



Монтаж:

Монтируется на вертикальную поверхность с помощью кронштейнов

Корпус:

Цельнометаллический корпус из листовой стали с нанесением белой порошковой краски

Упаковка:

Кронштейн для крепления с набором крепежей поставляется отдельно

Характеристики:

Мощность диодов 0,2W
Индекс цветопередачи $R_a > 80$
Температурный режим от +1°C до +40°C
АС176-264V
Частота сети 50Hz ± 10%
Срок службы светодиодов 50 000 часов
Гарантия 3 года
 K_n светового потока ≤ 1%





S070

595×620×65mm

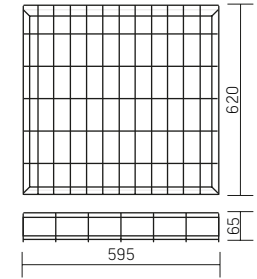

Размер упаковки светильника:
635×614×67mm
PF ≥ 0,95



○ белый

Артикул	Мощность	Цветовая температура	Световой поток*
V1-E0-00024-20000-XX03640	36W	4000K	4000lm
V1-E0-00024-20000-XX03665	36W	6500K	4200lm
V1-E0-00024-20000-XX05440	54W	4000K	6300lm
V1-E0-00024-20000-XX05465	54W	6500K	6600lm

XX = 20 – светильник со степенью защиты IP20
XX = 40 – светильник со степенью защиты IP40

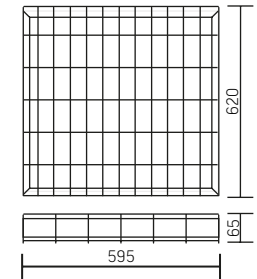

Монтаж:

Монтируется на ровную поверхность

Корпус:

Цельнометаллический корпус из листовой стали с нанесением белой порошковой краски

Защищен металлической решеткой

Упаковка:

Решетка поставляется в комплекте

Применение:

Для спортивных помещений, где требуется защита светильника от попадания спортивного снаряда

54W для помещений с высокими потолками

Характеристики:

Индекс цветопередачи $R_a > 80$

Температурный режим от +1°C до +40°C

AC176-264V

Частота сети 50Hz ± 10%

Срок службы светодиодов 50 000 часов

Гарантия 3 года

K_n светового потока ≤ 1%



ГОСТ ИЕС 60598-2-22-2012
«Светильники. Часть 2-22.
Частные требования. Светильники для аварийного освещения»

СП 52.13330.2011 «Естественное и искусственное освещение» (актуализированная редакция СНиП 23.05-95)

Драйвер аварийного питания, аккумулятор на 1 час автономной работы (в комплекте)

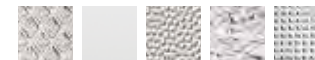

Рассеиватель (комплектуется отдельно)
Размер упаковки рассеивателя (2 шт.):
610×610×16mm

Артикул	Мощность	Цветовая температура	Световой поток*
V1-E0-00024-20A00-XX03640	36W	4000K	4000lm
V1-E0-00024-20A00-XX03665	36W	6500K	4200lm
V1-E0-00024-20A00-XX05440	54W	4000K	6300lm
V1-E0-00024-20A00-XX05465	54W	6500K	6600lm

XX = 20 – светильник со степенью защиты IP20

XX = 40 – светильник со степенью защиты IP40

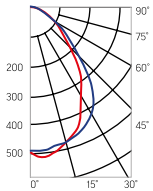

Артикул	Тип	Размер рассеивателя
V2-A0-PR00-00.2.0007.25	Призма стандарт	588×588mm
V2-A0-OP00-03.2.0007.15	Опал	588×588mm
V2-A0-PS00-00.2.0007.20	Пин спот	588×588mm
V2-A0-CI00-00.2.0007.20	Колотый лед	588×588mm
V2-A0-MP00-02.2.0007.20	Микропризма	588×588mm

* Световой поток указан без учета рассеивателя







S270

1195×200×65mm

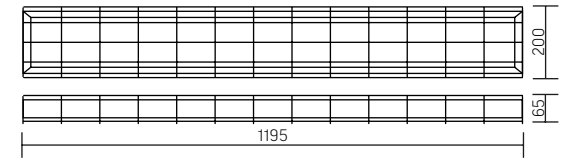

Размер упаковки светильника:
1232×199×62mm
PF ≥ 0,95



Артикул	Мощность	Цветовая температура	Световой поток*
V1-E0-00066-20000-XX03640	36W	4000K	3800lm
V1-E0-00066-20000-XX03665	36W	6500K	4000lm
V1-E0-00066-20000-XX05440	54W	4000K	5700lm
V1-E0-00066-20000-XX05465	54W	6500K	5900lm

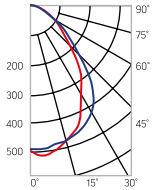

XX = 20 – светильник со степенью защиты IP20
XX = 40 – светильник со степенью защиты IP40

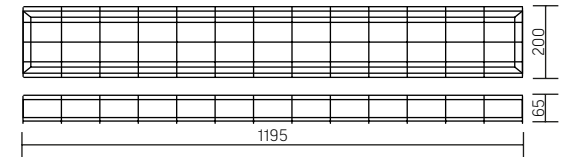

A ГОСТ IEC 60598-2-22-2012 «Светильники. Часть 2-22. Частные требования. Светильники для аварийного освещения» СП 52.13330.2011 «Естественное и искусственное освещение» (актуализированная редакция СНиП 23.05-95) Драйвер аварийного питания, аккумулятор на 1 час автономной работы (в комплекте)

Артикул	Мощность	Цветовая температура	Световой поток*
V1-E0-00066-20A00-XX03640	36W	4000K	3800lm
V1-E0-00066-20A00-XX03665	36W	6500K	4000lm
V1-E0-00066-20A00-XX05440	54W	4000K	5700lm
V1-E0-00066-20A00-XX05465	54W	6500K	5900lm

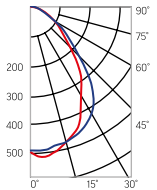

XX = 20 – светильник со степенью защиты IP20
XX = 40 – светильник со степенью защиты IP40

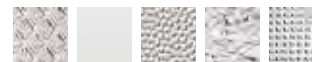

Рассеиватель (комплектуется отдельно)
Размер упаковки рассеивателя (2 шт.):
1205×190×18mm

Артикул	Тип	Размер рассеивателя
V2-A0-PR00-00.2.0017.25	Призма стандарт	1189×174mm
V2-A0-OP00-03.2.0017.15	Опал	1189×174mm
V2-A0-PS00-00.2.0017.20	Пин спот	1189×174mm
V2-A0-CI00-00.2.0017.20	Колотый лед	1189×174mm
V2-A0-MP00-02.2.0017.20	Микропризма	1189×174mm

* Световой поток указан без учета рассеивателя

Монтаж:
Монтируется на ровную поверхность

Корпус:
Цельнометаллический корпус из листовой стали с нанесением белой порошковой краски
Защищен металлической решеткой

Упаковка:
Решетка поставляется в комплекте

Применение:
Для спортивных помещений, где требуется защита светильника от попадания спортивного снаряда
54W для помещений с высокими потолками

Характеристики:
Индекс цветопередачи $R_a > 80$
Температурный режим от +1°C до +40°C
AC176-264V
Частота сети 50Hz ± 10%
Срок службы светодиодов 50 000 часов
Гарантия 3 года
 K_n светового потока ≤ 1%



S170
595×200×65mm

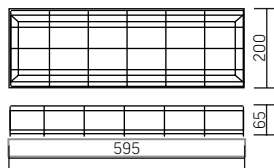

Размер упаковки светильника (2 шт.):
1232×199×62mm
PF ≥ 0,95



○ белый

Артикул	Мощность	Цветовая температура	Световой поток*
V1-E0-00067-20000-XX01840	18W	4000K	1900lm
V1-E0-00067-20000-XX01865	18W	6500K	2000lm

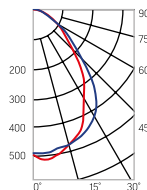

XX = 20 – светильник со степенью защиты IP20
XX = 40 – светильник со степенью защиты IP40

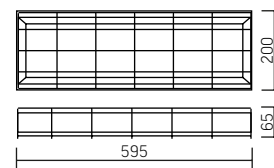

ГОСТ IEC 60598-2-22-2012
«Светильники. Часть 2-22.
Частные требования.
Светильники для
аварийного освещения»
СП 52.13330.2011
«Естественное
и искусственное
освещение»
(актуализированная
редакция СНиП 23.05-95)
Драйвер аварийного
питания,
аккумулятор на 1 час
автономной работы (в
комплекте)

Артикул	Мощность	Цветовая температура	Световой поток*
V1-E0-00067-20A00-XX01840	18W	4000K	1900lm
V1-E0-00067-20A00-XX01865	18W	6500K	2000lm

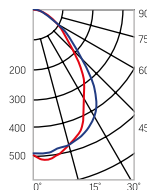

XX = 20 – светильник со степенью защиты IP20
XX = 40 – светильник со степенью защиты IP40



Рассеиватель (комплектуется отдельно)
Размер упаковки рассеивателя
(2 шт.): 1205×190×18mm

Артикул	Тип	Размер рассеивателя
V2-A0-PR00-00.2.0008.25	Призма стандарт	590×174mm
V2-A0-OP00-03.2.0008.15	Опал	590×174mm
V2-A0-PS00-00.2.0008.20	Пин спот	590×174mm
V2-A0-CI00-00.2.0008.20	Колотый лед	590×174mm
V2-A0-MP00-02.2.0008.20	Микропризма	590×174mm

* Световой поток указан без учета рассеивателя



Монтаж:

Монтируется на ровную поверхность

Корпус:

Цельнометаллический корпус из листовой стали
с нанесением белой порошковой краски
Защищен металлической решеткой

Упаковка:

Решетка поставляется в комплекте

Применение:

Для спортивных помещений, где требуется защита
светильника от попадания спортивного снаряда

Характеристики:

Индекс цветопередачи $R_a > 80$
Температурный режим от +1°C до +40°C
AC176-264V
Частота сети 50Hz ± 10%
Срок службы светодиодов 50 000 часов
Гарантия 3 года
 K_n светового потока ≤ 1





ОСВЕЩЕНИЕ ОФИСНЫХ ЗДАНИЙ

Административные светильники с равномерной засветкой

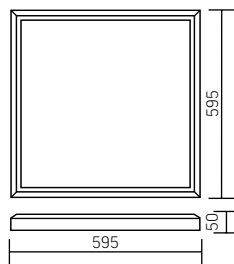

Размер светильника: 595x595x50mm
 Размер упаковки светильника:
 627x614x62mm
 PF ≥ 0,95



○ белый

Артикул	Мощность	Цветовая температура	Световой поток
V1-A0-00070-01HG0-4003630	36W	3000K	3800lm
V1-A0-00070-01HG0-4003640	36W	4000K	4000lm

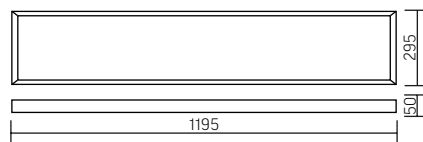
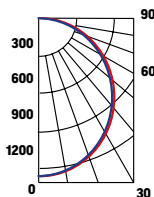

Размер светильника: 1195x295x50mm
 Размер упаковки светильника:
 1232x305x62mm
 PF ≥ 0,95

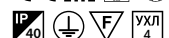

○ белый

Артикул	Мощность	Цветовая температура	Световой поток
V1-A0-00350-01HG0-4003630	36W	3000K	3400lm
V1-A0-00350-01HG0-4003640	36W	4000K	3600lm

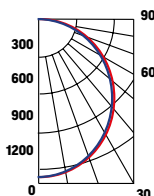

НОВАЯ
МОДЕЛЬ

Монтаж:

Встраивается в подвесные потолки типа Armstrong

Материал:

Цельнометаллический корпус из листовой стали с нанесением белой порошковой краски

Характеристики:

Индекс цветопередачи Ra >82

Температурный режим от +1° до +40°C

AC176-264V

Частота сети 50Hz+/-10%

Срок службы светодиодов 50 000 часов

Гарантия 3 года

Кп светового потока ≤ 1%



НОВАЯ
МОДЕЛЬ



Монтаж:

Накладной

Материал корпуса:

Алюминий (возможна покраска светильника в любой цвет RAL)

Материал рассеивателя:

Поликарбонат

Характеристики:

Индекс цветопередачи Ra >83

Температурный режим от +1° до +40°C

АС220-240V

Частота сети 50Hz+/-10%

Срок службы светодиодов 50 000 часов

Гарантия 3 года

Кп светового потока ≤ 5%

Угол рассеивания светового потока 80°



Solo



Размер светильника: 186x95mm

Размер упаковки светильника:

195x195x100mm

PF ≥0,95



○ белый

Артикул	Мощность	Цветовая температура	Световой поток
V1-R0-00422-20000-2002530	25W	3000K	2400lm
V1-R0-00422-20000-2002540	25W	4000K	2500lm

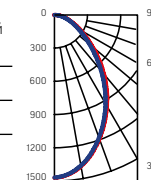

Размер светильника: 286x110mm

Размер упаковки светильника:

295x295x120mm

PF ≥0,95



○ белый

Артикул	Мощность	Цветовая температура	Световой поток
V1-R0-00423-20000-2003530	35W	3000K	3400lm
V1-R0-00423-20000-2003540	35W	4000K	3500lm

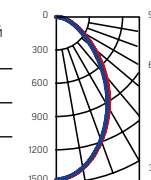



Светодиодная панель

595×595×10mm

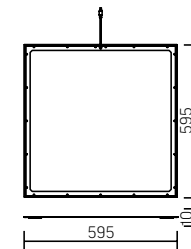

Размер упаковки светильника:
600×600×18mm
Размер упаковки источника питания:
160×50×50mm
PF ≥ 0,90



○ металл

Артикул	Мощность	Цветовая температура	Световой поток
LD936511443	34W	3000K	3000lm
LD936511243	34W	4000K	3200lm

Выносной драйвер (комплектуется отдельно):

LD102-000-0-043

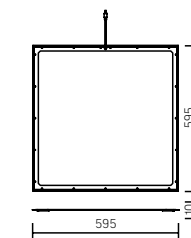
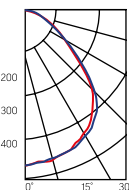

Монтаж:

Светильник встраивается в подвесные потолочные системы
Предусмотрена возможность накладного исполнения
(крепления в комплекте)
Дополнительные крепления для монтажа в ГКЛ
заказываются отдельно

Корпус:

Корпус светильника изготовлен из анодированного
алюминия
Рассеиватель опал
Источник питания комплектуется в отдельной коробке

Характеристики:

Индекс цветопередачи $R_a > 80$
Температурный режим от +1°C до +40°C
Частота сети 50Hz ± 10%
Срок службы светодиодов 50 000 часов
Гарантия 3 года
К_л светового потока ≤ 5%



Артикул	Мощность	Цветовая температура	Световой поток
LD9365D1443	34W	3000K	3000lm
LD9365D2243	34W	4000K	3200lm

Драйвер в комплекте

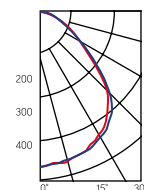

Аксессуары для светодиодных панелей Varton

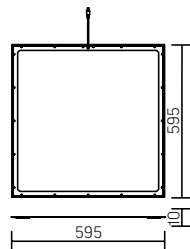

ГОСТ IEC 60598-2-22-2012 «Светильники. Часть 2-22. Частные требования. Светильники для аварийного освещения» СП 52.13330.2011 «Естественное и искусственное освещение» (актуализированная редакция СНиП 23.05-95)
 Драйвер аварийного питания, аккумулятор на 1 час автономной работы (в комплекте)

Артикул	Мощность	Цветовая температура	Световой поток
LD936511443EM	34W	3000K	3000lm
LD936511243EM	34W	4000K	3200lm

Драйвер в комплекте

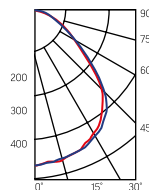

Артикул	Наименование
V4-A0-70.0018.PNL-0002	Комплект креплений для монтажа панелей в гипсокартонные потолки v.2



Артикул	Наименование
V4-A0-70.0018.PNL-0003	Комплект подвесов для светодиодных панелей с регулируемой высотой троса (максимальная высота 0,6м)





A070

595×595×50mm

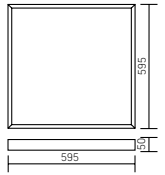
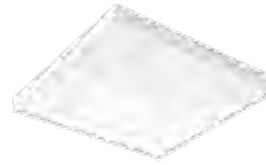

Размер упаковки светильника:
627×614×62mm
PF ≥ 0,95



○ белый

Артикул	Мощность	Цветовая температура	Световой поток*
V1-A0-00070-01000-XX02730	27W	3000K	3000lm
V1-A0-00070-01000-XX02740	27W	4000K	3000lm
V1-A0-00070-01000-XX02765	27W	6500K	3000lm
V1-A0-00070-01000-XX03630	36W	3000K	4000lm
V1-A0-00070-01000-XX03640	36W	4000K	4200lm
V1-A0-00070-01000-XX03650	36W	5000K	4200lm
V1-A0-00070-01000-XX03665	36W	6500K	4400lm
V1-A0-00070-01000-XX05430	54W	3000K	6000lm
V1-A0-00070-01000-XX05440	54W	4000K	6300lm
V1-A0-00070-01000-XX05450	54W	5000K	6300lm
V1-A0-00070-01000-XX05465	54W	6500K	6600lm

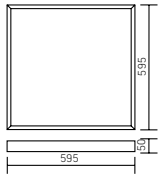
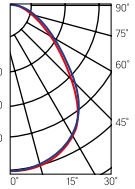

XX = 20 – светильник со степенью защиты IP20
XX = 40 – светильник со степенью защиты IP40

A ГОСТ ИЕС 60598-2-22-2012
«Светильники. Часть 2-22.
Частные требования.
Светильники
для аварийного
освещения»
СП 52.13330.2011
«Естественное
и искусственное
освещение»
(актуализированная
редакция СНиП 23.05-95)
Драйвер аварийного
питания, аккумулятор на
1 час автономной работы
(в комплекте)



Рассеиватель (комплектуется отдельно)
Размер упаковки рассеивателя
(2 шт.): 610×610×16mm

Артикул	Мощность	Цветовая температура	Световой поток*
V1-A0-00070-01A00-XX02730	27W	3000K	3000lm
V1-A0-00070-01A00-XX02740	27W	4000K	3000lm
V1-A0-00070-01A00-XX02765	27W	6500K	3000lm
V1-A0-00070-01A00-XX03630	36W	3000K	4000lm
V1-A0-00070-01A00-XX03640	36W	4000K	4200lm
V1-A0-00070-01A00-XX03665	36W	6500K	4400lm
V1-A0-00070-01A00-XX05430	54W	3000K	6100lm
V1-A0-00070-01A00-XX05440	54W	4000K	6300lm
V1-A0-00070-01A00-XX05465	54W	6500K	6600lm

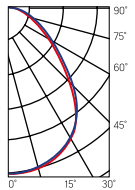

XX = 20 – светильник со степенью защиты IP20
XX = 40 – светильник со степенью защиты IP40

Артикул	Тип	Размер рассеивателя
V2-A0-PR00-00.2.0007.25	Призма стандарт	588×588mm
V2-A0-OP00-03.2.0007.15	Опал	588×588mm
V2-A0-PS00-00.2.0007.20	Пин спот	588×588mm
V2-A0-CI00-00.2.0007.20	Колотый лед	588×588mm
V2-A0-MP00-02.2.0007.20	Микропризма	588×588mm

* Световой поток указан без учета рассеивателя

Монтаж:

Встраивается в подвесные потолки типа Armstrong или монтируется на ровную поверхность

Корпус:

Цельнометаллический корпус из листовой стали с нанесением белой порошковой краски

Характеристики:

Индекс цветопередачи $R_a > 80$

Температурный режим от +1°C до +40°C

AC176-264V

Частота сети 50Hz ± 10%

Срок службы светодиодов 50 000 часов

Гарантия 3 года

K_n светового потока ≤ 1%



A070

595×595×50mm

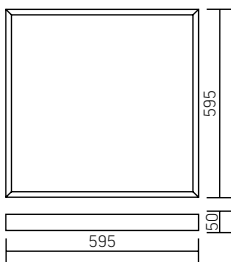
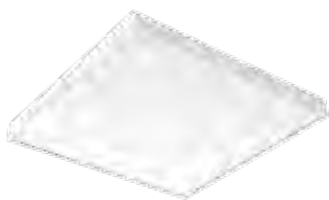

Применение:
Административные помещения,
в которых требуется более гибкое
управление освещением

Артикул	Мощность	Цветовая температура	Световой поток*
V1-A0-00070-01D01-XX03630	36W	3000K	4000lm
V1-A0-00070-01D01-XX03640	36W	4000K	4200lm
V1-A0-00070-01D01-XX03665	36W	6500K	4400lm

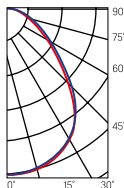

XX = 20 – светильник со степенью защиты IP20
XX = 40 – светильник со степенью защиты IP40

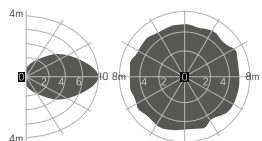
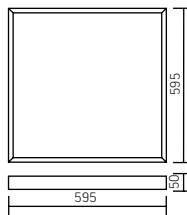

Применение:
Административные помещения,
где не требуется постоянное
освещение.

Артикул	Мощность	Цветовая температура	Световой поток*
V1-A0-00070-01S00-2002740	27W	4000K	3000lm
V1-A0-00070-01S00-2002765	27W	6500K	3000lm
V1-A0-00070-01S00-2003640	36W	4000K	4200lm
V1-A0-00070-01S00-2003665	36W	6500K	4400lm

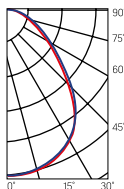

XX = 20 – светильник со степенью защиты IP20
XX = 40 – светильник со степенью защиты IP40



Рассеиватель (комплектуются
отдельно)
Размер упаковки рассеивателя
(2 шт.): 610×610×16mm

Артикул	Тип	Размер рассеивателя
V2-A0-PR00-00.2.0007.25	Призма стандарт	588×588mm
V2-A0-OP00-03.2.0007.15	Опал	588×588mm
V2-A0-PS00-00.2.0007.20	Пин спот	588×588mm
V2-A0-CI00-00.2.0007.20	Колотый лед	588×588mm
V2-A0-MP00-02.2.0007.20	Микропризма	588×588mm

* Световой поток указан без учета рассеивателя

БЦ «Баланс» (Красноярск, Россия)





A070/S
595×595×50mm

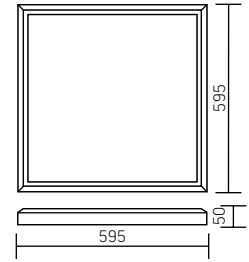
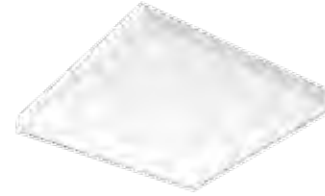

Размер упаковки светильника:
627×614×62mm
PF ≥ 0,95



Артикул	Мощность	Цветовая температура	Световой поток*
V1-A0-00070-20000-XX03640	36W	4000K	4200lm
V1-A0-00070-20000-XX03665	36W	6500K	4400lm
V1-A0-00070-20000-XX05440	54W	4000K	6300lm
V1-A0-00070-20000-XX05465	54W	6500K	6600lm

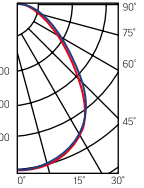

XX = 20 – светильник со степенью защиты IP20
XX = 40 – светильник со степенью защиты IP40

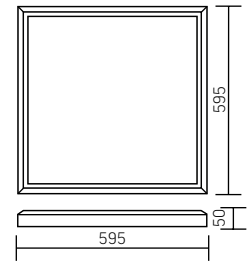

A ГОСТ ИЕС 60598-2-22-2012
«Светильники. Часть 2-22.
Частные требования.
Светильники для
аварийного освещения»
СП 52. 13330. 2011
«Естественное
и искусственное
освещение»
(актуализированная
редакция СНиП 23.05-95)
Драйвер аварийного
питания,
аккумулятор на 1 час
автономной работы
(в комплекте)

Артикул	Мощность	Цветовая температура	Световой поток*
V1-A0-00070-20A00-XX03640	36W	4000K	4200lm
V1-A0-00070-20A00-XX03665	36W	6500K	4400lm
V1-A0-00070-20A00-XX05440	54W	4000K	6300lm
V1-A0-00070-20A00-XX05465	54W	6500K	6600lm

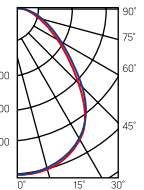

XX = 20 – светильник со степенью защиты IP20
XX = 40 – светильник со степенью защиты IP40



Рассеиватель
(комплектуется отдельно)
Размер упаковки рассеивателя
(2 шт.): 610×610×16mm

Артикул	Тип	Размер рассеивателя
V2-R0-PR00-00.2.0003.25	Призма стандарт	580×580mm
V2-R0-OP00-03.2.0003.15	Опал	580×580mm
V2-R0-PS00-00.2.0003.20	Пин спот	580×580mm
V2-R0-CI00-00.2.0003.20	Колотый лед	580×580mm
V2-R0-MP00-02.2.0003.20	Микропризма	580×580mm

* Световой поток указан без учета рассеивателя

Монтаж:

Монтируется на ровную поверхность

Корпус:

Цельнометаллический корпус из листовой стали с нанесением белой порошковой краски

Характеристики:

Индекс цветопередачи $R_a > 80$

Температурный режим от +1°C до +40°C

АС176-264V

Частота сети 50Hz ± 10%

Срок службы светодиодов 50 000 часов

Гарантия 3 года

K_n светового потока ≤ 1%





A270

1195×180×50mm

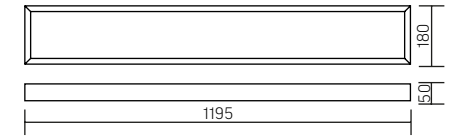
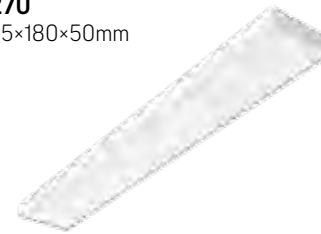

Размер упаковки светильника:
1232×199×62mm
PF ≥ 0,95



Артикул	Мощность	Цветовая температура	Световой поток*
V1-A0-00270-01000-XX03630	36W	3000K	3900lm
V1-A0-00270-01000-XX03640	36W	4000K	4100lm
V1-A0-00270-01000-XX03650	36W	5000K	4100lm
V1-A0-00270-01000-XX03665	36W	6500K	4300lm
V1-A0-00270-01000-XX05430	54W	3000K	6000lm
V1-A0-00270-01000-XX05440	54W	4000K	6200lm
V1-A0-00270-01000-XX05465	54W	6500K	6400lm

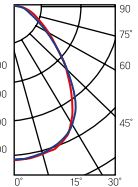

XX = 20 – светильник со степенью защиты IP20
XX = 40 – светильник со степенью защиты IP40

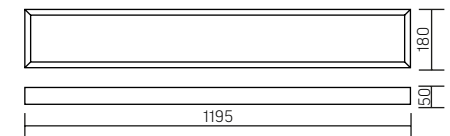

A ГОСТ ИЕС 60598-2-22-2012
«Светильники. Часть 2-22.
Частные требования.
Светильники для
аварийного освещения»
СП 52.13330.2011
«Естественное
и искусственное
освещение»
(актуализированная
редакция СНиП 23.05-95)
Драйвер аварийного
питания,
аккумулятор на 1 час
автономной работы
(в комплекте)

Артикул	Мощность	Цветовая температура	Световой поток*
V1-A0-00270-01A00-XX03630	36W	3000K	3900lm
V1-A0-00270-01A00-XX03640	36W	4000K	4100lm
V1-A0-00270-01A00-XX03665	36W	6500K	4300lm
V1-A0-00270-01A00-XX05430	54W	3000K	6000lm
V1-A0-00270-01A00-XX05440	54W	4000K	6200lm
V1-A0-00270-01A00-XX05465	54W	6500K	6400lm

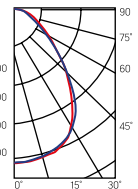

XX = 20 – светильник со степенью защиты IP20
XX = 40 – светильник со степенью защиты IP40

Монтаж:

Встраивается в подвесные потолки типа Armstrong, монтируется на ровную поверхность или к кабельным лоткам

Корпус:

Цельнометаллический корпус из листовой стали с нанесением белой порошковой краски

Характеристики:

Индекс цветопередачи $R_a > 80$

Температурный режим от +1°C до +40°C

АС176-264V

Частота сети 50Hz ± 10%

Срок службы светодиодов 50 000 часов

Гарантия 3 года

K_n светового потока ≤ 1%



A270

1195×180×50mm

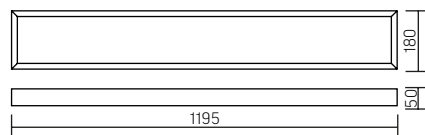

Применение:
Административные помещения,
в которых требуется более гибкое
управление освещением

Артикул	Мощность	Цветовая температура	Световой поток*
V1-A0-00270-01D01-XX03630	36W	3000K	3900lm
V1-A0-00270-01D01-XX03640	36W	4000K	4100lm
V1-A0-00270-01D01-XX03665	36W	6500K	4300lm
V1-A0-00270-01D01-XX05430	54W	3000K	6000lm
V1-A0-00270-01D01-XX05440	54W	4000K	6200lm
V1-A0-00270-01D01-XX05465	54W	6500K	6400lm

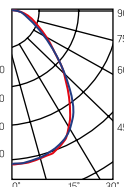

XX = 20 – светильник со степенью защиты IP20
XX = 40 – светильник со степенью защиты IP40

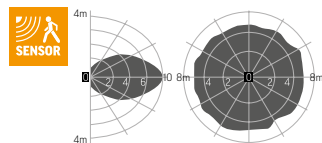
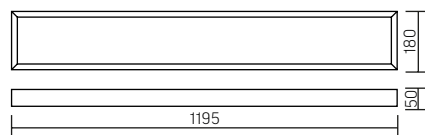

Применение:
Административные помещения,
где не требуется постоянное
освещение.



Рассеиватель
(комплектуется отдельно)
Размер упаковки рассеивателя
(2 шт.): 1205×190×18mm

Артикул	Мощность	Цветовая температура	Световой поток*
V1-A0-00270-01S00-2003640	36W	4000K	4100lm
V1-A0-00270-01S00-2003665	36W	6500K	4300lm

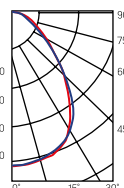

Артикул	Тип	Размер рассеивателя
V2-A0-PR00-00.2.0017.25	Призма стандарт	1189×174mm
V2-A0-OP00-03.2.0017.15	Опал	1189×174mm
V2-A0-PS00-00.2.0017.20	Пин спот	1189×174mm
V2-A0-CI00-00.2.0017.20	Колотый лед	1189×174mm
V2-A0-MP00-02.2.0017.20	Микропризма	1189×174mm

* Световой поток указан без учета рассеивателя



Магазин «Автомир» (Великий Новгород, Россия)





A170

595×180×50mm

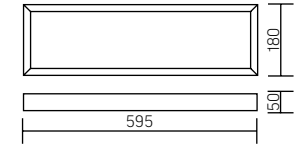

Размер упаковки светильника:
600×180×66mm
PF ≥ 0,95



○ белый

Артикул	Мощность	Цветовая температура	Световой поток*
V1-A0-00170-01000-XX01830	18W	3000K	1900lm
V1-A0-00170-01000-XX01840	18W	4000K	2000lm
V1-A0-00170-01000-XX01865	18W	6500K	4000lm

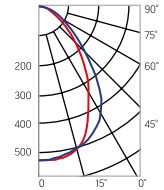

XX = 20 – светильник со степенью защиты IP20
XX = 40 – светильник со степенью защиты IP40

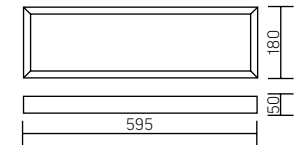

A ГОСТ IEC 60598-2-22-2012
«Светильники. Часть 2-22.
Частные требования.
Светильники для
аварийного освещения»
СП 52.13330.2011
«Естественное
и искусственное
освещение»
(актуализированная
редакция СНиП 23.05-95)
Драйвер аварийного
питания,
аккумулятор на 1 час
автономной работы (в
комплекте)

Артикул	Мощность	Цветовая температура	Световой поток*
V1-A0-00170-01A00-XX01830	18W	3000K	1900lm
V1-A0-00170-01A00-XX01840	18W	4000K	2000lm
V1-A0-00170-01A00-XX01865	18W	6500K	2100lm

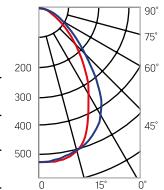

XX = 20 – светильник со степенью защиты IP20
XX = 40 – светильник со степенью защиты IP40

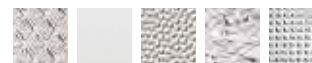

Рассеиватель (комплектуется отдельно)
Размер упаковки рассеивателя
(2 шт.): 1205×190×18mm

Артикул	Тип	Размер рассеивателя
V2-A0-PR00-00.2.0008.25	Призма стандарт	590×174mm
V2-A0-OP00-03.2.0008.15	Опал	590×174mm
V2-A0-PS00-00.2.0008.20	Пин спот	590×174mm
V2-A0-CI00-00.2.0008.20	Колотый лед	590×174mm
V2-A0-MP00-02.2.0008.20	Микропризма	590×174mm

* Световой поток указан без учета рассеивателя

Монтаж:

Встраивается в подвесные потолки типа Armstrong, монтируется на ровную поверхность или к кабельным лоткам

Корпус:

Цельнометаллический корпус из листовой стали с нанесением белой порошковой краски

Характеристики:

Индекс цветопередачи $R_a > 80$

Температурный режим от +1°C до +40°C

AC176-264V

Частота сети 50Hz ± 10%

Срок службы светодиодов 50 000 часов

Гарантия 3 года

K_n светового потока ≤ 1%



A220

1195×100×50mm

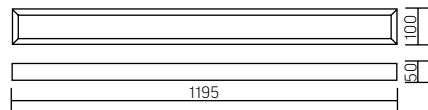

Размер упаковки светильника:
1200×100×66mm
PF ≥ 0,95



○ белый

Артикул	Мощность	Цветовая температура	Световой поток*
V1-A0-00220-20000-XX01830	18W	3000K	1900lm
V1-A0-00220-20000-XX01840	18W	4000K	2000lm
V1-A0-00220-20000-XX01865	18W	6500K	2000lm
V1-A0-00220-20000-XX03630	36W	3000K	3200lm
V1-A0-00220-20000-XX03640	36W	4000K	3300lm
V1-A0-00220-20000-XX03665	36W	6500K	3400lm

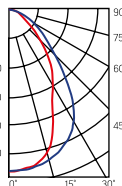

XX = 20 – светильник со степенью защиты IP20
XX = 40 – светильник со степенью защиты IP40

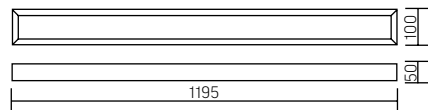

ГОСТ IEC 60598-2-22-2012
«Светильники. Часть 2-22.
Частные требования. Светильники для аварийного освещения»
СП 52.13330.2011 «Естественное и искусственное освещение» (актуализированная редакция СНиП 23.05-95)
Драйвер аварийного питания, аккумулятор на 1 час автономной работы (в комплекте)

Артикул	Мощность	Цветовая температура	Световой поток*
V1-A0-00220-20A00-XX01830	18W	3000K	1900lm
V1-A0-00220-20A00-XX01840	18W	4000K	2000lm
V1-A0-00220-20A00-XX01865	18W	6500K	2000lm
V1-A0-00220-20A00-XX03630	36W	3000K	3200lm
V1-A0-00220-20A00-XX03640	36W	4000K	3300lm
V1-A0-00220-20A00-XX03665	36W	6500K	3400lm

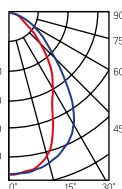

XX = 20 – светильник со степенью защиты IP20
XX = 40 – светильник со степенью защиты IP40



Рассеиватель
(комплектуется отдельно)
Размер упаковки рассеивателя
(2 шт.): 1205×190×18mm

Артикул	Тип	Размер рассеивателя
V2-A0-PR00-00.2.0016.25	Призма стандарт	1189×96mm
V2-A0-OP00-03.2.0016.15	Опал	1189×96mm
V2-A0-PS00-00.2.0016.20	Пин спот	1189×96mm
V2-A0-CI00-00.2.0016.20	Колотый лед	1189×96mm
V2-A0-MP00-02.2.0016.20	Микропризма	1189×96mm

* Световой поток указан без учета рассеивателя

Монтаж:

Встраивается в подвесные потолки типа Armstrong, монтируется на ровную поверхность или к кабельным лоткам

Корпус:

Цельнометаллический корпус из листовой стали с нанесением белой порошковой краски

Характеристики:

Индекс цветопередачи $R_a > 80$
Температурный режим от +1°C до +40°C
AC176-264V
Частота сети 50Hz ± 10%
Срок службы светодиодов 50 000 часов
Гарантия 3 года
 K_n светового потока ≤ 1%





Монтаж:

Встраивается в подвесные потолки типа Armstrong, монтируется на ровную поверхность или к кабельным лоткам

Корпус:

Цельнометаллический корпус из листовой стали с нанесением белой порошковой краски

Характеристики:

- Индекс цветопередачи $R_a > 80$
- Температурный режим от +1°C до +40°C
- AC176-264V
- Частота сети 50Hz ± 10%
- Срок службы светодиодов 50 000 часов
- Гарантия 3 года
- K_n светового потока ≤ 1%



A370

595×295×50mm

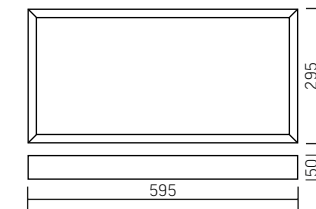

Размер упаковки светильника:
600×300×66mm
PF ≥ 0,95



○ белый

Артикул	Мощность	Цветовая температура	Световой поток*
V1-A0-00370-01000-XX01840	18W	4000K	1900lm
V1-A0-00370-01000-XX01865	18W	6500K	2000lm
V1-A0-00370-01000-XX02740	27W	4000K	3150lm
V1-A0-00370-01000-XX02765	27W	6500K	3300lm

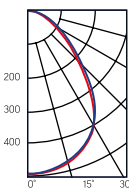

XX = 20 – светильник со степенью защиты IP20
XX = 40 – светильник со степенью защиты IP40

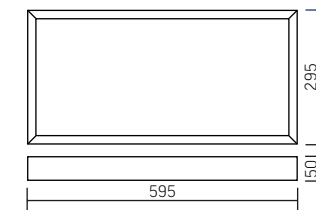

ГОСТ IEC 60598-2-22-2012
«Светильники. Часть 2-22. Частные требования. Светильники для аварийного освещения»
СП 52.13330.2011 «Естественное и искусственное освещение»
(актуализированная редакция СНиП 23.05-95)

Драйвер аварийного питания, аккумулятор на 1 час автономной работы (в комплекте)

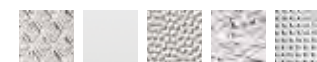

Рассеиватель (комплектуется отдельно)
Размер упаковки рассеивателя (2 шт.): 1205×305×18mm

Артикул	Мощность	Цветовая температура	Световой поток*
V1-A0-00370-01A00-XX01840	18W	4000K	1900lm
V1-A0-00370-01A00-XX01865	18W	6500K	2000lm
V1-A0-00370-01A00-XX02740	27W	4000K	3150lm
V1-A0-00370-01A00-XX02765	27W	6500K	3300lm

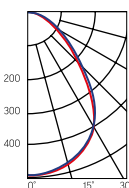

XX = 20 – светильник со степенью защиты IP20
XX = 40 – светильник со степенью защиты IP40

Артикул	Тип	Размер рассеивателя
V2-A0-PR00-00.2.0010.25	Призма стандарт	590×290mm
V2-A0-OP00-03.2.0010.15	Опал	590×290mm
V2-A0-PS00-00.2.0010.20	Пин спот	590×290mm
V2-A0-CI00-00.2.0010.20	Колотый лед	590×290mm
V2-A0-MP00-02.2.0010.20	Микропризма	590×290mm

* Световой поток указан без учета рассеивателя



A350

1195×295×50mm

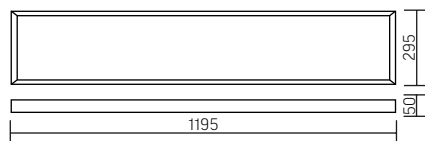

Размер упаковки светильника:
1232×305×62mm

PF ≥ 0,95



○ белый

Артикул	Мощность	Цветовая температура	Световой поток*
V1-A0-00350-01000-XX03630	36W	3000K	4000lm
V1-A0-00350-01000-XX03640	36W	4000K	4200lm
V1-A0-00350-01000-XX03650	36W	5000K	4200lm
V1-A0-00350-01000-XX03665	36W	6500K	4400lm
V1-A0-00350-01000-XX05430	54W	3000K	6000lm
V1-A0-00350-01000-XX05440	54W	4000K	6300lm
V1-A0-00350-01000-XX05450	54W	5000K	6300lm
V1-A0-00350-01000-XX05465	54W	6500K	6600lm

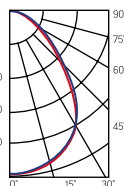

XX = 20 – светильник со степенью защиты IP20
XX = 40 – светильник со степенью защиты IP40

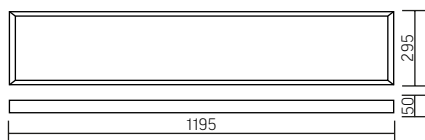

ГОСТ IEC 60598-2-22:2012
«Светильники. Часть 2-22.

Частные требования. Светильники для аварийного освещения» СП 52.13330.2011 «Естественное и искусственное освещение» (актуализированная редакция СНиП 23.05-95)

Драйвер аварийного питания, аккумулятор на 1 час автономной работы (в комплекте)

Артикул	Мощность	Цветовая температура	Световой поток*
V1-A0-00350-01A00-XX03630	36W	3000K	4000lm
V1-A0-00350-01A00-XX03640	36W	4000K	4200lm
V1-A0-00350-01A00-XX03665	36W	6500K	4400lm
V1-A0-00350-01A00-XX05430	54W	3000K	6000lm
V1-A0-00350-01A00-XX05440	54W	4000K	6300lm
V1-A0-00350-01A00-XX05465	54W	6500K	6600lm

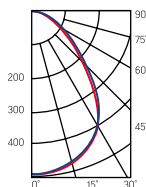

XX = 20 – светильник со степенью защиты IP20
XX = 40 – светильник со степенью защиты IP40



Рассеиватель (комплектуется отдельно)

Размер упаковки рассеивателя (2 шт.): 1205×305×18mm

Артикул	Тип	Размер рассеивателя
V2-A0-PR00-00.2.0019.25	Призма стандарт	1190×290mm
V2-A0-OP00-03.2.0019.15	Опал	1190×290mm
V2-A0-PS00-00.2.0019.20	Пин спот	1190×290mm
V2-A0-CI00-00.2.0019.20	Колотый лед	1190×290mm
V2-A0-MP00-02.2.0019.20	Микропризма	1190×290mm

* Световой поток указан без учета рассеивателя

Монтаж:

Встраивается в подвесные потолки типа Armstrong, монтируется на ровную поверхность или к кабельным лоткам

Корпус:

Цельнометаллический корпус из листовой стали с нанесением белой порошковой краски

Характеристики:

Индекс цветопередачи $R_a > 80$

Температурный режим от +1°C до +40°C

АС176-264V

Частота сети 50Hz ± 10%

Срок службы светодиодов 50 000 часов

Гарантия 3 года

K_n светового потока ≤ 1%



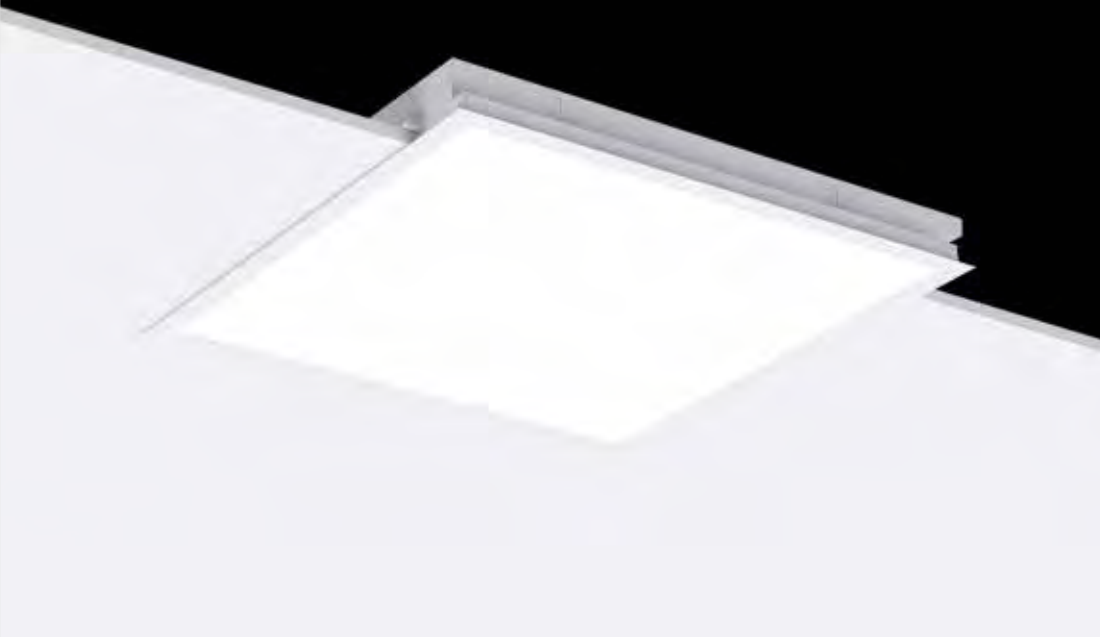

G070
570×570×67mm

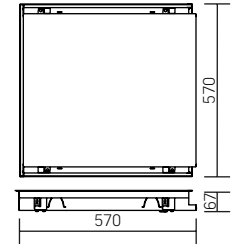
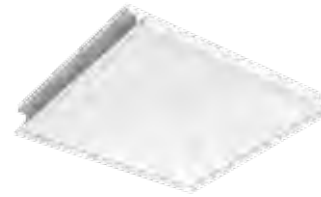

Размер упаковки светильника:
627×614×62mm
PF ≥ 0,95



○ белый

Артикул	Мощность	Цветовая температура	Световой поток*
V1-A0-00009-80000-2002740	27W	4000K	3150lm
V1-A0-00009-80000-2002765	27W	6500K	3300lm
V1-A0-00009-80000-2003640	36W	4000K	4200lm
V1-A0-00009-80000-2003665	36W	6500K	4400lm

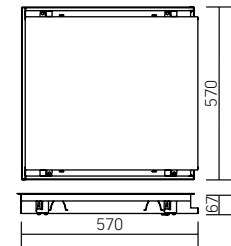
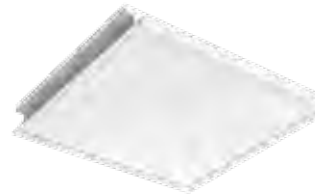
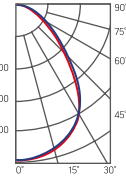

A ГОСТ IEC 60598-2-22-2012
«Светильники. Часть 2-22.
Частные требования.
Светильники для
аварийного освещения»
СП 52.13330.2011
«Естественное
и искусственное
освещение»
(актуализированная
редакция СНиП 23.05-95)
Драйвер аварийного
питания,
аккумулятор на 1 час
автономной работы
(в комплекте)

Артикул	Мощность	Цветовая температура	Световой поток*
V1-A0-00009-80A00-2002740	27W	4000K	3150lm
V1-A0-00009-80A00-2002765	27W	6500K	3300lm
V1-A0-00009-80A00-2003640	36W	4000K	4200lm
V1-A0-00009-80A00-2003665	36W	6500K	4400lm

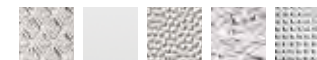
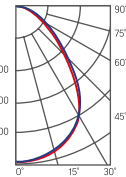

Рассеиватель
(комплектуются отдельно)
Размер упаковки рассеивателя
(2 шт.): 606×606×18mm

Артикул	Тип	Размер рассеивателя
V2-A0-PR00-00.2.0001.25	Призма стандарт	558×558mm
V2-A0-OP00-03.2.0001.15	Опал	558×558mm
V2-A0-PS00-00.2.0001.20	П ин спот	558×558mm
V2-A0-C100-00.2.0001.20	Колотый лед	558×558mm
V2-A0-MP00-02.2.0001.20	Микропризма	558×558mm

* Световой поток указан без учета рассеивателя

Монтаж:

Встраивается в подшивные потолки из гипсокартона (8-15mm)
Необходимое монтажное отверстие для установки
светильника 575×575mm
Крепление входит в комплект

Корпус:

Цельнометаллический корпус из листовой стали
с нанесением белой порошковой краски

Характеристики:

Индекс цветопередачи $R_a > 80$
Температурный режим от +1°C до +40°C
AC176-264V
Частота сети 50Hz ± 10%
Срок службы светодиодов 50 000 часов
Гарантия 3 года
К_п светового потока ≤ 1%



G270

1170×175×67mm

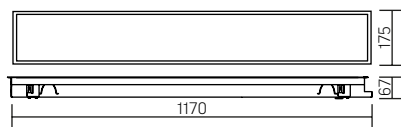

Размер упаковки светильника:
1232×199×69mm

PF ≥ 0,95



○ белый

Артикул	Мощность	Цветовая температура	Световой поток*
V1-A0-00032-80000-2003640	36W	4000K	3900lm
V1-A0-00032-80000-2003665	36W	6500K	4200lm

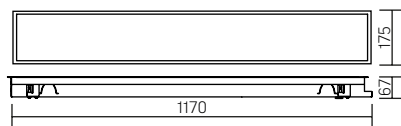
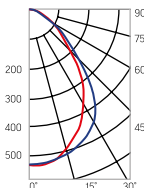

ГОСТ IEC 60598-2-22-2012
«Светильники. Часть 2-22.
Частные требования.

Светильники для
аварийного освещения»
СП 52.13330.2011

«Естественное
и искусственное
освещение»

(актуализированная
редакция СНиП 23.05-95)

Драйвер аварийного
питания, аккумулятор
на 1 час автономной
работы (в комплекте)



Рассеиватель
(комплектуются отдельно)
Размер упаковки рассеивателя
(2 шт.): 1205×190×18mm

Артикул	Мощность	Цветовая температура	Световой поток*
V1-A0-00032-80A00-2003640	36W	4000K	3900lm
V1-A0-00032-80A00-2003665	36W	6500K	4200lm

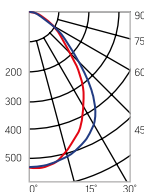

Артикул	Тип	Размер рассеивателя
V2-A0-PR00-00.2.0021.25	Призма стандарт	1163×160mm
V2-A0-OP00-03.2.0021.15	Опал	1163×160mm
V2-A0-PS00-00.2.0021.20	Пин слот	1163×160mm
V2-A0-CI00-00.2.0021.20	Колотый лед	1163×160mm
V2-A0-MP00-02.2.0021.20	Микропризма	1163×160mm

* Световой поток указан без учета рассеивателя



Монтаж:

Встраивается в подшивные потолки из гипсокартона (8-15mm)

Необходимое монтажное отверстие для установки
светильника 1175×180mm

Крепление входит в комплект

Корпус:

Цельнометаллический корпус из листовой стали
с нанесением белой порошковой краски

Характеристики:

Индекс цветопередачи $R_a > 80$

Температурный режим от +1°C до +40°C

АС176-264V

Частота сети 50Hz ± 10%

Срок службы светодиодов 50 000 часов

Гарантия 3 года

K_n светового потока ≤ 1%





A070/OT

595×595×100mm

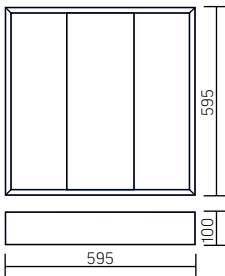
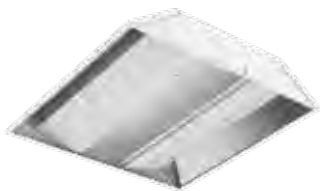

Размер упаковки светильника:
635×614×102mm
PF ≥ 0,95



○ белый

Артикул	Мощность	Цветовая температура	Световой поток
V1-A0-00025-10000-2003640	36W	4000K	2200lm
V1-A0-00025-10000-2003665	36W	6500K	2400lm

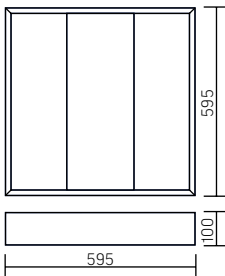
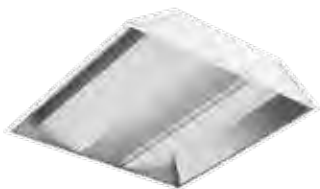
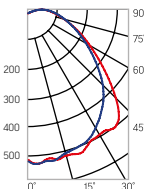

ГОСТ ИЕС 60598-2-22-2012 «Светильники. Часть 2-22. Частные требования. Светильники для аварийного освещения» СП 52.13330.2011 «Естественное и искусственное освещение» (актуализированная редакция СНиП 23.05-95) Драйвер аварийного питания, аккумулятор на 1 час автономной работы (в комплекте)

Артикул	Мощность	Цветовая температура	Световой поток
V1-A0-00025-10A00-2003640	36W	4000K	2200lm
V1-A0-00025-10A00-2003665	36W	6500K	2400lm

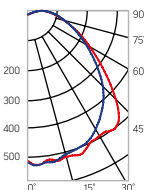

Монтаж:

Встраивается в подвесные потолки типа Armstrong

Корпус:

Цельнометаллический корпус из листовой стали с нанесением белой порошковой краски
Глянцевые алюминиевые вставки для эффективного отражения и рассеивания света

Применение:

Светильник отраженного света применяется для освещения офисов, банков, гостиниц, торгово-выставочных площадок и других общественных помещений

Характеристики:

Индекс цветопередачи $R_a > 80$
Температурный режим от +1°C до +40°C
АС176-264V
Частота сети 50Hz ± 10%
Срок службы светодиодов 50 000 часов
Гарантия 3 года
 K_d светового потока ≤ 1%





A300
1195×595×50mm

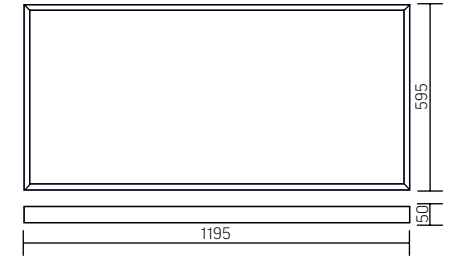
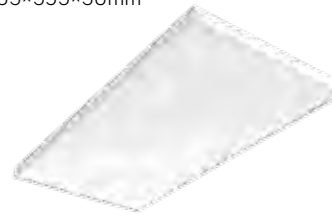

Размер упаковки светильника:
1232×615×60mm
PF ≥ 0,95



○ белый

Артикул	Мощность	Цветовая температура	Световой поток*
V1-A0-00300-01000-XX07240	72W	4000K	8400lm
V1-A0-00300-01000-XX07265	72W	6500K	8800lm

XX = 20 – светильник со степенью защиты IP20
XX = 40 – светильник со степенью защиты IP40

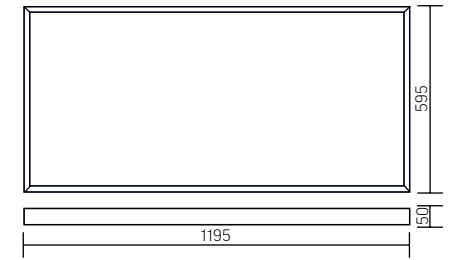
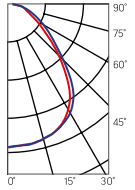

A ГОСТ IEC 60598-2-22-2012 «Светильники. Часть 2-22. Частные требования. Светильники для аварийного освещения»
СП 52.13330.2011 «Естественное и искусственное освещение» (актуализированная редакция СНиП 23.05-95)
Драйвер аварийного питания, аккумулятор на 1 час автономной работы (в комплекте)

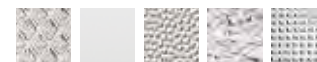

Рассеиватель (комплектуется отдельно)
Размер упаковки рассеивателя (2 шт.): 1220×610×16mm

Артикул	Мощность	Цветовая температура	Световой поток*
V1-A0-00300-01A00-XX07240	72W	4000K	8400lm
V1-A0-00300-01A00-XX07265	72W	6500K	8800lm

XX = 20 – светильник со степенью защиты IP20
XX = 40 – светильник со степенью защиты IP40

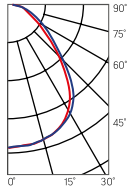

Артикул	Тип	Размер рассеивателя
V2-A0-PR00-00.2.0018.25	Призма стандарт	1189×588mm
V2-A0-OP00-02.2.0018.20	Опал	1189×588mm
V2-A0-PS00-00.2.0018.20	Пин спот	1189×588mm
V2-A0-CI00-00.2.0018.20	Колотый лед	1189×588mm
V2-A0-MP00-02.2.0018.20	Микропризма	1189×588mm

* Световой поток указан без учета рассеивателя

Монтаж:

Встраивается в подвесные потолки типа Armstrong или монтируется на ровную поверхность

Корпус:

Цельнометаллический корпус из листовой стали с нанесением белой порошковой краски

Характеристики:

Индекс цветопередачи $R_a > 80$

Температурный режим от +1°C до +40°C

AC176-264V

Частота сети 50Hz ± 10%

Срок службы светодиодов 50 000 часов

Гарантия 3 года

K_n светового потока ≤ 1%







AL220

1170×100×50mm, для реечных потолков

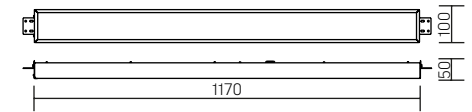
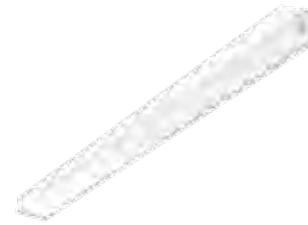

Размер упаковки светильника:
1200×100×66mm
PF ≥ 0,95



○ белый

Артикул	Мощность	Цветовая температура	Световой поток*
V1-A1-00363-10000-2003640	36W	4000K	3500lm
V1-A1-00363-10000-2003665	36W	6500K	3500lm

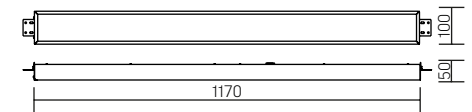
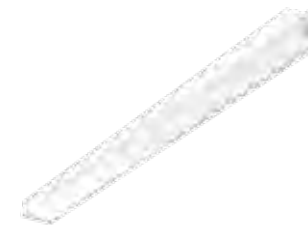
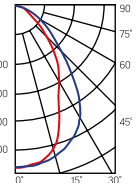

ГОСТ ИЕС 60598-2-22-2012
«Светильники. Часть 2-22.
Частные требования.
Светильники для аварийного
освещения»
СП 52.13330.2011
«Естественное
и искусственное освещение»
(актуализированная
редакция СНиП 23.05-95)
Драйвер аварийного
питания, аккумулятор
на 1 час автономной работы
(в комплекте)

Артикул	Мощность	Цветовая температура	Световой поток*
V1-A1-00363-10A00-2003640	36W	4000K	3500lm
V1-A1-00363-10A00-2003665	36W	6500K	3500lm

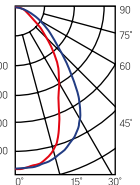

Рассеиватель
(комплектуются отдельно)
Размер упаковки рассеивателя
(2 шт.): 1205×190×18mm

Артикул	Тип	Размер рассеивателя
V2-A0-PR00-00.2.0016.25	Призма стандарт	1189×96mm
V2-A0-OP00-03.2.0016.15	Опал	1189×96mm
V2-A0-PS00-00.2.0016.20	Пин спот	1189×96mm
V2-A0-C100-00.2.0016.20	Колотый лед	1189×96mm
V2-A0-MP00-02.2.0016.20	Микропризма	1189×96mm

* Световой поток указан без учета рассеивателя

Монтаж:

Встраивается в реечные потолки с рейками итальянского и немецкого дизайна

Корпус:

Цельнометаллический корпус из листовой стали с нанесением белой порошковой краски

Характеристики:

Индекс цветопередачи $R_a > 80$

Температурный режим от +1°C до +40°C

АС176-264V

Частота сети 50Hz ± 10%

Срок службы светодиодов 50 000 часов

Гарантия 3 года

Кп светового потока ≤ 1%



AL270

1325×308×70mm, для реечных потолков

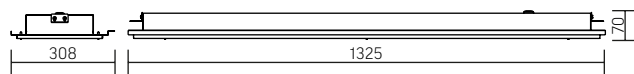

Размер упаковки светильника:

1355×327×80mm

PF ≥ 0,95



○ белый

Артикул	Мощность	Цветовая температура	Световой поток
V1-C1-00083-10000-5403640	36W	4000K	2750lm
V1-C1-00083-10000-5403665	36W	6500K	2900lm

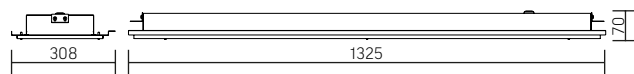
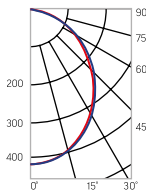

ГОСТ IEC 60598-2-22-2012 «Светильники. Часть 2-22. Частные требования. Светильники для аварийного освещения» СП 52.13330.2011 «Естественное и искусственное освещение» (актуализированная редакция СНиП 23.05-95) Драйвер аварийного питания, аккумулятор на 1 час автономной работы (в комплекте)

Артикул	Мощность	Цветовая температура	Световой поток
V1-C1-00083-10A00-5403640	36W	4000K	2750lm
V1-C1-00083-10A00-5403665	36W	6500K	2900lm

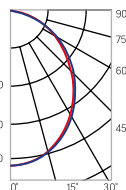

Монтаж:

Встраивается в реечные потолки с рейками итальянского и немецкого дизайна закрытого типа

Корпус:

Цельнометаллический корпус из листовой стали с нанесением белой порошковой краски. Для обеспечения степени защиты IP54 по периметру корпуса закреплен силиконовый уплотнитель

Применение светильника со степенью защиты IP54:

Медицинские учреждения, рестораны, помещения пищевой промышленности, столовые, лаборатории, сан. узлы, помещения с повышенной влажностью

Рассеиватель:

Комплектуется опаловым поликарбонатным рассеивателем

Характеристики:

Индекс цветопередачи $R_a > 80$
Температурный режим от -20°C до $+40^{\circ}\text{C}$
AC176-264V
Частота сети $50\text{Hz} \pm 10\%$
Срок службы светодиодов 50 000 часов
Гарантия 3 года
 K_n светового потока $\leq 1\%$





AL170

705×308×70mm, для реечных потолков

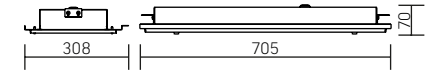

Размер упаковки светильника:
742×333×81mm
PF ≥ 0,95



○ белый

Артикул	Мощность	Цветовая температура	Световой поток
V1-C1-00105-10000-5401840	18W	4000K	1650lm
V1-C1-00105-10000-5401865	18W	6500K	1650lm

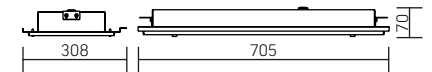
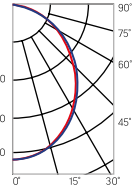

ГОСТ IEC 60598-2-22-2012
«Светильники. Часть 2-22. Частные требования. Светильники для аварийного освещения»
СП 52.13330.2011 «Естественное и искусственное освещение»
(актуализированная редакция СНиП 23.05-95)

Драйвер аварийного питания, аккумулятор на 1 час автономной работы (в комплекте)

Артикул	Мощность	Цветовая температура	Световой поток
V1-C1-00105-10A00-5401840	18W	4000K	1650lm
V1-C1-00105-10A00-5401865	18W	6500K	1650lm

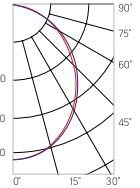

Монтаж:

Встраивается в реечные потолки с рейками итальянского и немецкого дизайна закрытого типа

Корпус:

Цельнометаллический корпус из листовой стали с нанесением белой порошковой краски
Для обеспечения степени защиты IP54 по периметру корпуса закреплен силиконовый уплотнитель

Применение светильника со степенью защиты IP54:

Медицинские учреждения, рестораны, помещения пищевой промышленности, столовые, лаборатории, сан. узлы, помещения с повышенной влажностью

Рассеиватель:

Комплектуется опаловым поликарбонатным рассеивателем

Характеристики:

Индекс цветопередачи $R_a > 80$
Температурный режим от -20°C до $+40^{\circ}\text{C}$
AC176-264V
Частота сети $50\text{Hz} \pm 10\%$
Срок службы светодиодов 50 000 часов
Гарантия 3 года
 K_{η} светового потока $\leq 1\%$



Vartop для Escorphon

595×588×50mm (тип потолка Gedina D)

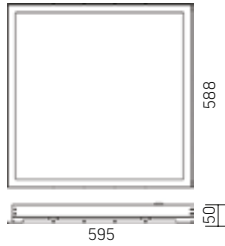

Размер упаковки светильника:
627×614×62mm
PF ≥ 0,95



○ белый

Артикул	Мощность	Цветовая температура	Световой поток*
V1-A2-00065-10000-2003640	36W	4000K	4200lm

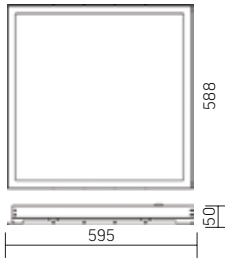
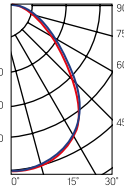

ГОСТ IEC 60598-2-22-2012
«Светильники. Часть 2-22.
Частные требования.
Светильники для
аварийного освещения»
СП 52.13330.2011
«Естественное
и искусственное освещение»
(актуализированная
редакция СНиП 23.05-95)
Драйвер аварийного
питания, аккумулятор на
1 час автономной работы
(в комплекте)



Рассеиватель
(комплектуется отдельно)
Размер упаковки рассеивателя
(2 шт.): 610×610×16mm

Артикул	Мощность	Цветовая температура	Световой поток*
V1-A2-00065-10A00-2003640	36W	4000K	4200lm

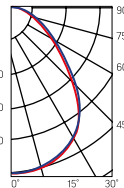

Артикул	Тип	Размер рассеивателя
V2-A1-PR00-00.2.0029.25	Призма стандарт	583×595mm
V2-A1-OP00-03.2.0029.15	Опал	583×595mm
V2-A1-PS00-00.2.0029.20	Пин спот	583×595mm
V2-A1-CI00-00.2.0029.20	Колотый лед	583×595mm
V2-A1-MP00-02.2.0029.20	Микропризма	583×595mm

* Световой поток указан без учета рассеивателя

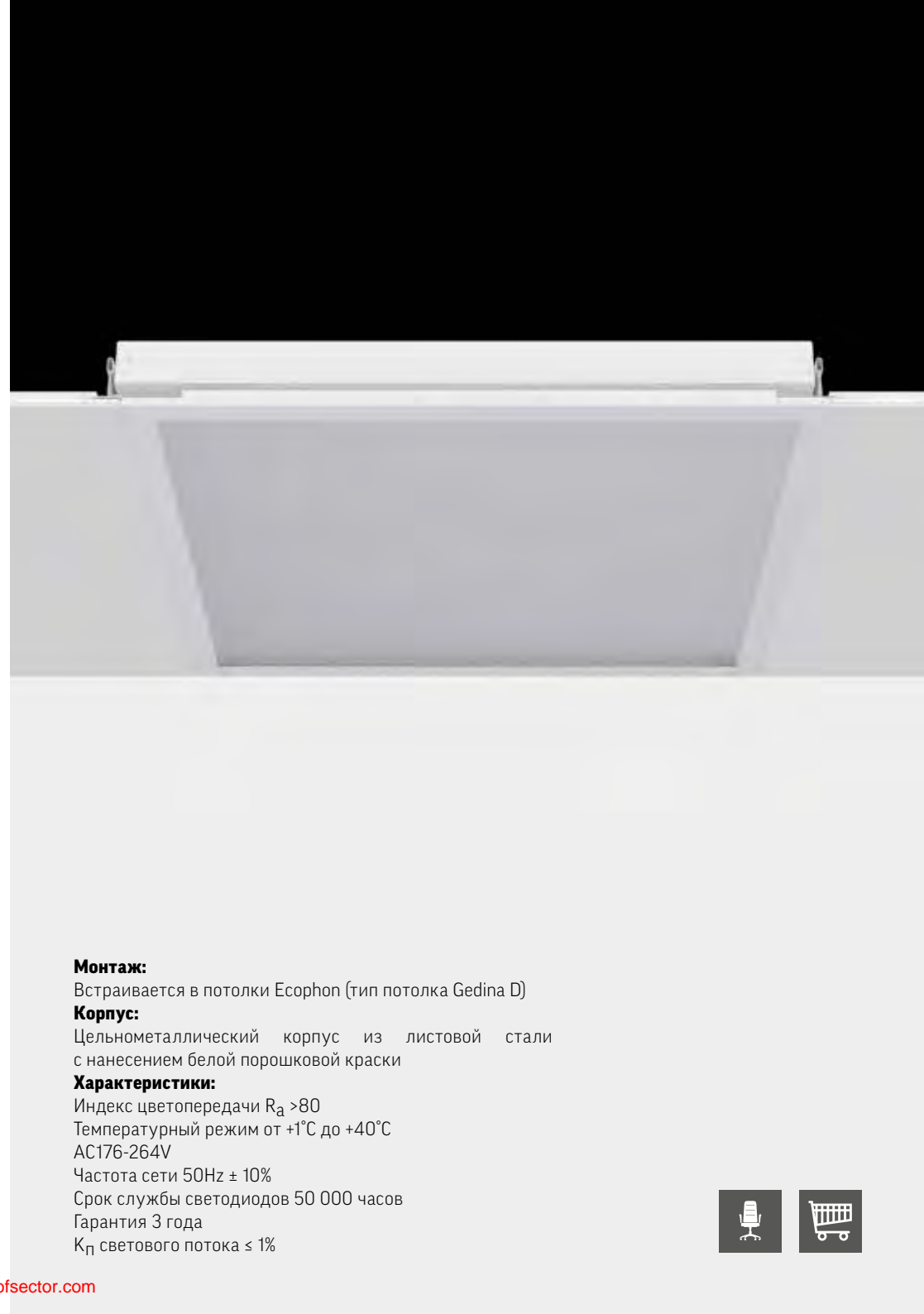

Монтаж:

Встраивается в потолки Escorphon (тип потолка Gedina D)

Корпус:

Цельнометаллический корпус из листовой стали с нанесением белой порошковой краски

Характеристики:

Индекс цветопередачи $R_a > 80$

Температурный режим от +1°C до +40°C

AC176-264V

Частота сети 50Hz ± 10%

Срок службы светодиодов 50 000 часов

Гарантия 3 года

K_d светового потока ≤ 1%



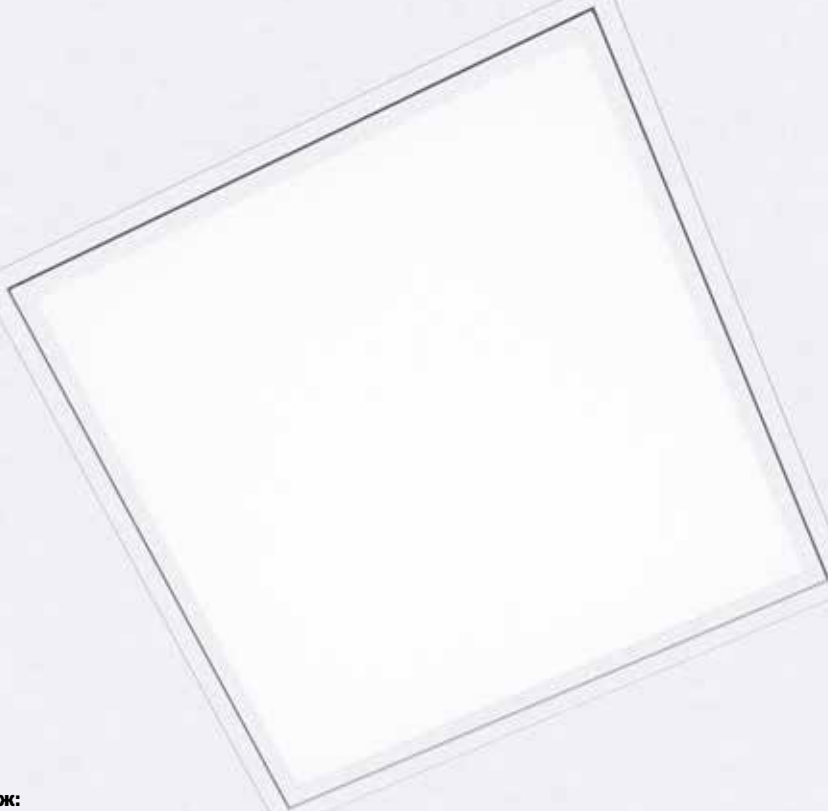

Монтаж:

Встраивается в подвесные потолки Cesal

Корпус:

Цельнометаллический корпус из листовой стали с нанесением белой порошковой краски
Для обеспечения степени защиты IP54 по периметру корпуса закреплен силиконовый уплотнитель

Применение светильника со степенью защиты IP54:

Медицинские учреждения, рестораны, помещения пищевой промышленности, столовые, лаборатории, сан. узлы, помещения с повышенной влажностью

Рассеиватель:

Исполнение со степенью защиты IP54 комплектуется опаловым поликарбонатным рассеивателем

Характеристики:

Индекс цветопередачи $R_a > 80$

Температурный режим от -20°C до +40°C

AC176-264V

Частота сети 50Hz $\pm 10\%$

Срок службы светодиодов 50 000 часов

Гарантия 3 года

K_n светового потока $\leq 1\%$



Varton для Cesal

600×600×62mm

IP54

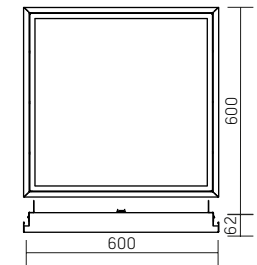

Размер упаковки светильника:
627×614×62mm
PF $\geq 0,95$



Артикул	Мощность	Цветовая температура	Световой поток
V1-A3-00027-10000-5403640	36W	4000K	3150lm

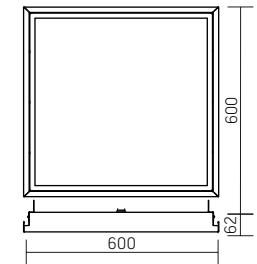
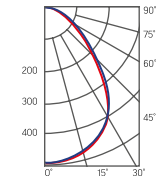

ГОСТ IEC 60598-2-22-2012
«Светильники. Часть 2-22. Частные требования. Светильники для аварийного освещения»
СП 52.13330.2011 «Естественное и искусственное освещение»
(актуализированная редакция СНиП 23.05-95)

Драйвер аварийного питания, аккумулятор на 1 час автономной работы (в комплекте)

Артикул	Мощность	Цветовая температура	Световой поток
V1-A3-00027-10A00-5403640	36W	4000K	3150lm

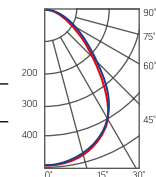

Varton для Cesal

600×600×58mm

IP40

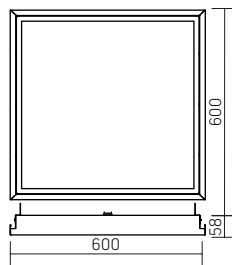

Размер упаковки светильника:
627×614×62mm
PF ≥ 0,95



○ белый

Артикул	Мощность	Цветовая температура	Световой поток*
V1-A3-00027-10000-4003640	36W	4000K	4200lm

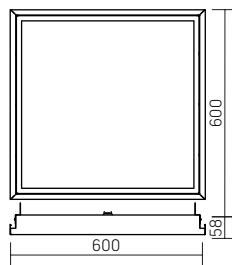
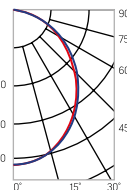

ГОСТ IEC 60598-2-22-2012
«Светильники. Часть 2-22. Частные требования. Светильники для аварийного освещения»
СП 52.13330.2011 «Естественное и искусственное освещение»
(актуализированная редакция СНиП 23.05-95)

Драйвер аварийного питания, аккумулятор на 1 час автономной работы (в комплекте)



Рассеиватель (комплектуется отдельно)
Размер упаковки рассеивателя (2 шт.): 610×610×16mm

Артикул	Мощность	Цветовая температура	Световой поток*
V1-A3-00027-10A00-4003640	36W	4000K	4200lm

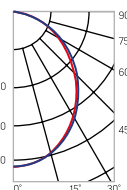

Артикул	Тип	Размер рассеивателя
V2-A1-PR00-00.2.0032.25	Призма стандарт	540×550mm
V2-A1-OP00-03.2.0032.15	Опал	540×550mm
V2-A1-PS00-00.2.0032.20	Пин спот	540×550mm
V2-A1-CI00-00.2.0032.20	Колотый лед	540×550mm
V2-A1-MP00-02.2.0032.20	Микропризма	540×550mm

* Световой поток указан без учета рассеивателя



Компания «Авента» (Брянск, Россия)

Виды подвесных потолочных систем Armstrong®

Подвесные потолочные системы классифицируются по 2-м основным критериям: тип подвесной системы и тип кромки (потолочной плитки). В таблице приведена информация по сочетаемости типов потолочных кромок и подвесных потолочных систем Armstrong™.

Тип кромки	Тип подвесной системы				
	Silhouette*	Prelude 15*	Prelude 24XL*	Prelude 24TLX*	Gema Grid*
Board			■	■	
Vector			■	■	
Microlook		■			
Microlook BE	■	■			
Tegular			■	■	
Clip-In					■

В данном каталоге представлены исполнения светильников VARTON для всех перечисленных сочетаний.

ТИП КРОМКИ BOARD® (A070/A220/A270/A350 и т.д.)



Кромка – Board®
Подвесная система – Prelude 24®

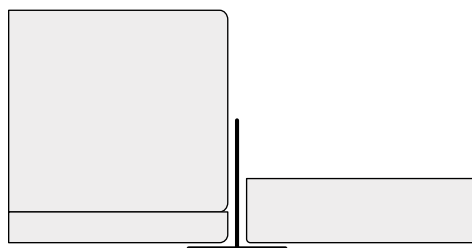

СЕРИЯ VECTOR®



595×595×57mm
Кромка – Vector®
Подвесная система – Prelude 24®

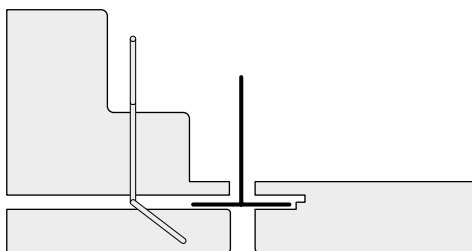

СЕРИЯ MICROLOOK®/ MICROLOOK BE®



593×593×60mm
Кромка – MicroLook®/MicroLook BE®
Подвесная система – Prelude 15®/Silhouette®

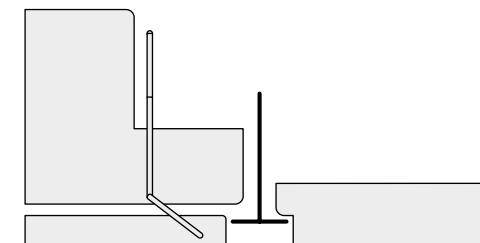

СЕРИЯ TEGULAR®



595×595×59mm
Кромка – Tegular®
Подвесная система – Prelude 24®

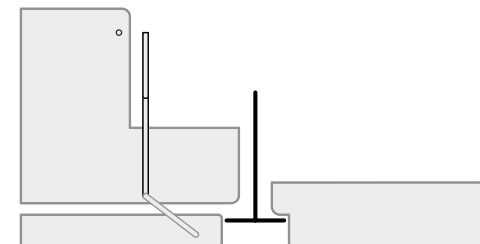

СЕРИЯ CLIP-IN®



600×600×62mm
Кромка – Clip-In®
Подвесная система – Gema Grid®

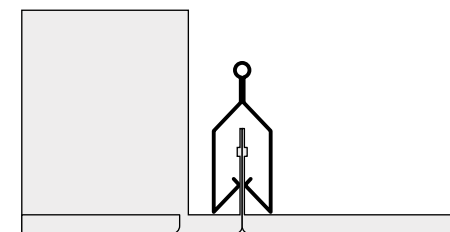

Varton для SL2®
1218×308×68mm

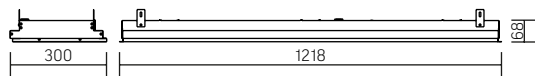

Размер упаковки светильника:
1228×308×66mm
PF ≥ 0,95



○ белый

Артикул	Мощность	Цветовая температура	Световой поток*
V1-A1-00352-10000-2003640	36W	4000K	4200lm

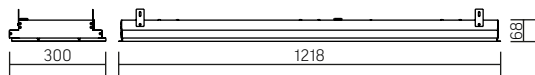
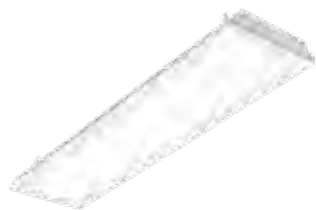
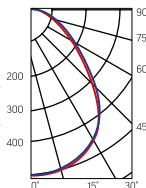

ГОСТ ИЕС 60598-2-22-2012 «Светильники. Часть 2-22. Частные требования. Светильники для аварийного освещения»
СП 52.13330.2011 «Естественное и искусственное освещение» (актуализированная редакция СНиП 23.05-95)
Драйвер аварийного питания, аккумулятор на 1 час автономной работы (в комплекте)

Артикул	Мощность	Цветовая температура	Световой поток*
V1-A1-00352-10A00-2003640	36W	4000K	4200lm

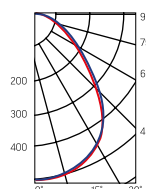

Рассеиватель (комплектуется отдельно)
Размер упаковки рассеивателя (2 шт.): 1205×305×18mm

Артикул	Тип	Размер рассеивателя
V2-A1-PR00-00.2.0096.25	Призма стандарт	1185×263mm
V2-A1-OP00-03.2.0096.15	Опал	1185×263mm
V2-A1-PS00-00.2.0096.20	Пин спот	1185×263mm
V2-A1-C100-00.2.0096.20	Колотый лед	1185×263mm
V2-A1-MP00-02.2.0096.20	Микропризма	1185×263mm

* Световой поток указан без учета рассеивателя



Монтаж:

Встраивается в подвесные потолочные системы Armstrong®
Светильник выполнен в едином стиле с потолочными планками SL2

Корпус:

Цельнометаллический корпус из листовой стали с нанесением белой порошковой краски

Характеристики:

Индекс цветопередачи $R_a > 80$
Температурный режим от +1°C до +40°C
AC176-264V
Частота сети 50Hz ± 10%
Срок службы светодиодов 50 000 часов
Гарантия 3 года
 K_n светового потока ≤ 1%





Varton для Vector®

595×595×57mm

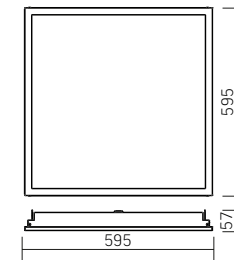

Размер упаковки светильника:
627×614×62mm
PF ≥ 0,95



○ белый

Артикул	Мощность	Цветовая температура	Световой поток*
V1-A1-00023-10000-2003640	36W	4000K	4200lm

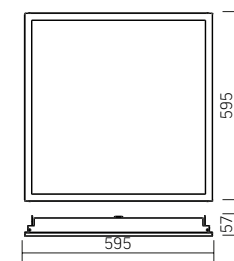
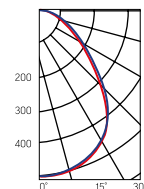

ГОСТ IEC 60598-2-22-2012
«Светильники. Часть 2-22.
Частные требования. Светильники для аварийного освещения»
СП 52.13330.2011 «Естественное и искусственное освещение» (актуализированная редакция СНиП 23.05-95)
Драйвер аварийного питания, аккумулятор на 1 час автономной работы (в комплекте)

Артикул	Мощность	Цветовая температура	Световой поток*
V1-A1-00023-10A00-2003640	36W	4000K	4200lm

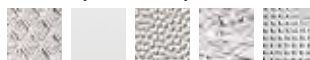
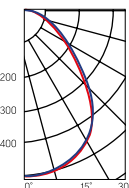

Рассеиватель
(комплектуется отдельно)
Размер упаковки рассеивателя
(2 шт.): 610×610×16mm

Артикул	Тип	Размер рассеивателя
V2-A1-PR00-00.2.0006.25	Призма стандарт	560×555mm
V2-A1-OP00-03.2.0006.15	Опал	560×555mm
V2-A1-PS00-00.2.0006.20	Пин спот	560×555mm
V2-A1-CI00-00.2.0006.20	Колотый лед	560×555mm
V2-A1-MP00-02.2.0006.20	Микропризма	560×555mm

* Световой поток указан без учета рассеивателя

Монтаж:

Встраивается в подвесные потолочные системы Armstrong®
Светильник выполнен в едином стиле с потолочными плитами Vector®

Корпус:

Цельнометаллический корпус из листовой стали с нанесением белой порошковой краски

Характеристики:

Индекс цветопередачи $R_a > 80$

Температурный режим от +1°C до +40°C

AC176-264V

Частота сети 50Hz ± 10%

Срок службы светодиодов 50 000 часов

Гарантия 3 года

K_n светового потока ≤ 1%



Varton для Vector®
1195×295×57mm

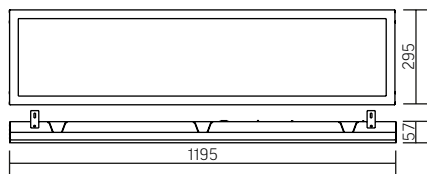

Размер упаковки светильника:
1288×308×66mm
PF ≥ 0,95



Артикул	Мощность	Цветовая температура	Световой поток*
V1-A1-00351-10000-2003640	36W	4000K	4200lm

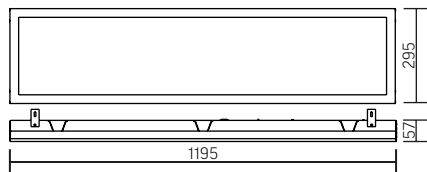
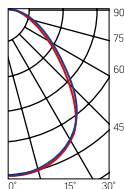

ГОСТ IEC 60598-2-22-2012
«Светильники. Часть 2-22.
Частные требования.
Светильники для аварийного
освещения»
СП 52.13330.2011
«Естественное
и искусственное освещение»
(актуализированная
редакция СНиП 23.05-95)
Драйвер аварийного
питания, аккумулятор
на 1 час автономной работы
(в комплекте)



Рассеиватель
(комплектуется отдельно)
Размер упаковки рассеивателя
(2 шт.): 1205×305×18mm

Артикул	Мощность	Цветовая температура	Световой поток*
V1-A1-00351-10A00-2003640	36W	4000K	4200lm

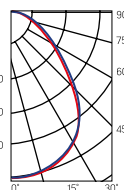

Артикул	Тип	Размер рассеивателя
V2-A1-PR00-00.2.0094.25	Призма стандарт	1155×255mm
V2-A1-OP00-03.2.0094.15	Опал	1155×255mm
V2-A1-PS00-00.2.0094.20	Пин спот	1155×255mm
V2-A1-CI00-00.2.0094.20	Колотый лед	1155×255mm
V2-A1-MP00-02.2.0094.20	Микропризма	1155×255mm

* Световой поток указан без учета рассеивателя



Монтаж:

Встраивается в подвесные потолочные системы Armstrong®
Светильник выполнен в едином стиле с потолочными
плитами Vector®

Корпус:

Цельнометаллический корпус из листовой стали
с нанесением белой порошковой краски

Характеристики:

Индекс цветопередачи $R_a > 80$
Температурный режим от +1°C до +40°C
AC176-264V
Частота сети 50Hz ± 10%
Срок службы светодиодов 50 000 часов
Гарантия 3 года
 K_n светового потока ≤ 1%



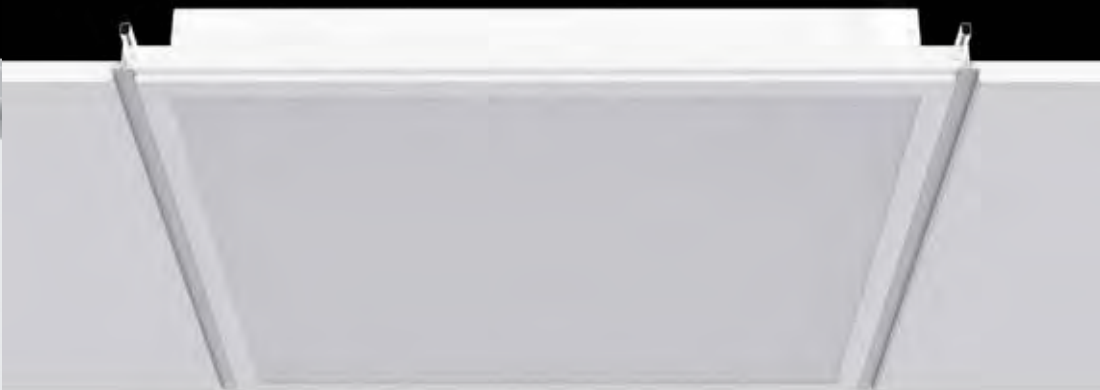

Монтаж:

Встраивается в подвесные потолочные системы Armstrong®, Prelude 15® и Silhoutte®

Светильник выполнен в едином стиле с потолочными плитами MicroLook/MicroLook BE®

Корпус:

Цельнометаллический корпус из листовой стали с нанесением белой порошковой краски

Характеристики:

Индекс цветопередачи $R_a > 80$

Температурный режим от +1°C до +40°C

АС176-264V

Частота сети 50Hz ± 10%

Срок службы светодиодов 50 000 часов

Гарантия 3 года

K_n светового потока ≤ 1%



Varton для MicroLook®

593×593×60mm

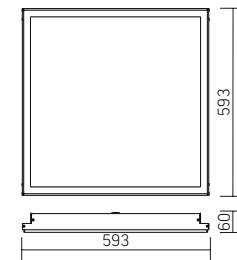

Размер упаковки светильника:
627×614×62mm
PF ≥ 0,95



○ белый

Артикул	Мощность	Цветовая температура	Световой поток*
V1-A1-00014-10000-2003640	36W	4000K	4200lm

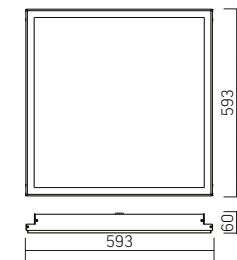
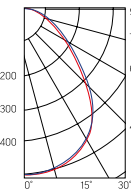

ГОСТ IEC 60598-2-22-2012
«Светильники. Часть 2-22.
Частные требования.
Светильники для аварийного
освещения»
СП 52.13330.2011
«Естественное
и искусственное освещение»
(актуализированная
редакция СНиП 23.05-95)
Драйвер аварийного
питания, аккумулятор
на 1 час автономной работы
(в комплекте)

Артикул	Мощность	Цветовая температура	Световой поток*
V1-A1-00014-10A00-2003640	36W	4000K	4200lm

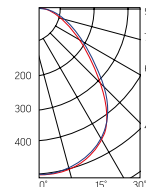

Рассеиватель
(комплектуется отдельно)
Размер упаковки рассеивателя
(2 шт.): 610×610×16mm

Артикул	Тип	Размер рассеивателя
V2-A1-PR00-00.2.0030.25	Призма стандарт	562×560mm
V2-A1-OP00-03.2.0030.15	Опал	562×560mm
V2-A1-PS00-00.2.0030.20	Пин спот	562×560mm
V2-A1-C100-00.2.0030.20	Колотый лед	562×560mm
V2-A1-MP00-02.2.0030.20	Микропризма	562×560mm

* Световой поток указан без учета рассеивателя



Vartop для MicroLook®
1195×295×60mm

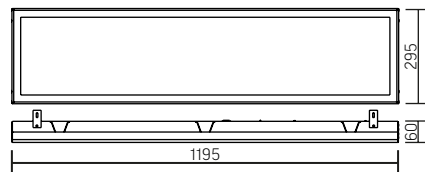

Размер упаковки светильника:
1228×308×66mm
PF ≥ 0,95

Артикул	Мощность	Цветовая температура	Световой поток*
V1-A1-00353-10000-2003640	36W	4000K	4200lm

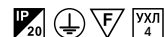
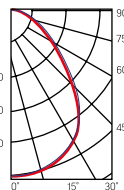

○ белый

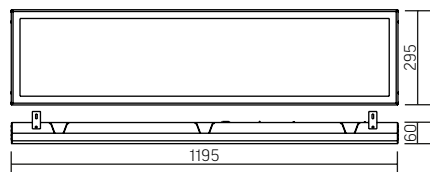

ГОСТ ИЕС 60598-2-22-2012
«Светильники. Часть 2-22.
Частные требования.
Светильники для
аварийного освещения»
СП 52.13330.2011
«Естественное
и искусственное
освещение»
(актуализированная
редакция СНиП 23.05-95)
Драйвер аварийного
питания,
аккумулятор на 1 час
автономной работы (в
комплекте)

Артикул	Мощность	Цветовая температура	Световой поток*
V1-A1-00353-10A00-2003640	36W	4000K	4200lm

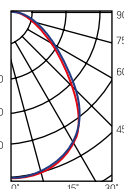

Рассеиватель
(комплектуется отдельно)
Размер упаковки рассеивателя
(2 шт.): 1205×305×18mm

Артикул	Тип	Размер рассеивателя
V2-A1-PR00-00.2.0101.25	Призма стандарт	1155×255mm
V2-A1-OP00-03.2.0101.15	Опал	1155×255mm
V2-A1-PS00-00.2.0101.20	Пин спот	1155×255mm
V2-A1-CI00-00.2.0101.20	Колотый лед	1155×255mm
V2-A1-MP00-02.2.0101.20	Микропризма	1155×255mm

* Световой поток указан без учета рассеивателя



Монтаж:

Встраивается в подвесные потолочные системы Armstrong

Prelude 15° и Silhouette®

Светильник выполнен в едином стиле с потолочными
плитами MicroLook®/MicroLook BE®

Корпус:

Цельнометаллический корпус из листовой стали
с нанесением белой порошковой краски

Характеристики:

Индекс цветопередачи R_a >80

Температурный режим от +1°C до +40°C

AC176-264V

Частота сети 50Hz ± 10%

Срок службы светодиодов 50 000 часов

Гарантия 3 года

K_п светового потока ≤ 1%



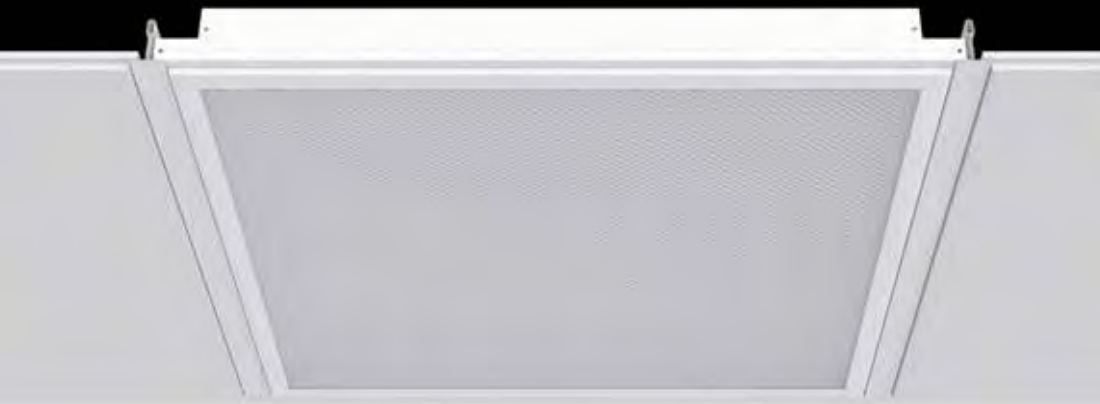

Varton для Tegular®

595×595×59mm

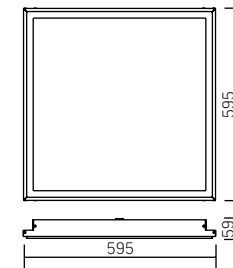

Размер упаковки светильника:
627×614×62mm
PF ≥ 0,95



○ белый

Артикул	Мощность	Цветовая температура	Световой поток*
V1-A1-00085-10000-2003640	36W	4000K	4200lm

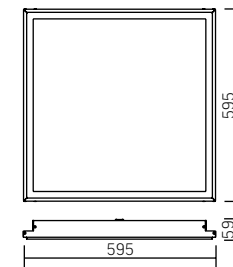
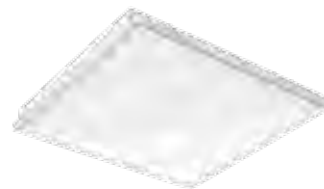
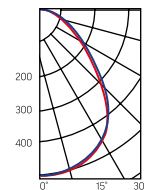

ГОСТ IEC 60598-2-22-2012
«Светильники. Часть 2-22.
Частные требования.
Светильники для аварийного
освещения»
СП 52.13330.2011
«Естественное
и искусственное освещение»
(актуализированная
редакция СНиП 23.05-95)
Драйвер аварийного
питания, аккумулятор
на 1 час автономной работы
(в комплекте)

Артикул	Мощность	Цветовая температура	Световой поток*
V1-A1-00085-10A00-2003640	36W	4000K	4200lm

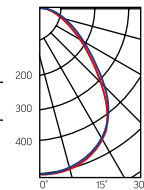

Рассеиватель
(комплектуется отдельно)
Размер упаковки рассеивателя
(2 шт.): 610×610×16mm

Артикул	Тип	Размер рассеивателя
V2-A1-PR00-00.2.0088.25	Призма стандарт	555×555mm
V2-A1-OP00-03.2.0088.15	Опал	555×555mm
V2-A1-PS00-00.2.0088.20	Пин спот	555×555mm
V2-A1-CI00-00.2.0088.20	Колотый лед	555×555mm
V2-A1-MP00-02.2.0088.20	Микропризма	555×555mm

* Световой поток указан без учета рассеивателя

Монтаж:

Встраивается в подвесные потолочные системы
Armstrong

Светильник выполнен в едином стиле с
потолочными плитами Tegular®

Корпус:

Цельнометаллический корпус из листовой стали
с нанесением белой порошковой краски

Характеристики:

Индекс цветопередачи $R_a > 80$

Температурный режим от +1°C до +40°C

AC176-264V

Частота сети 50Hz ± 10%

Срок службы светодиодов 50 000 часов

Гарантия 3 года

K_d светового потока ≤ 1%



Varton для Clip-In®

600×600×62mm

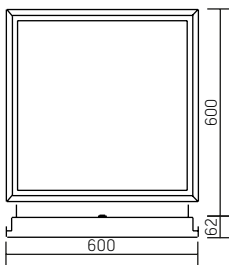

Размер упаковки светильника:
627×614×62mm
PF ≥ 0,95

Артикул	Мощность	Цветовая температура	Световой поток
V1-A1-00027-10000-5403640	36W	4000K	3150lm

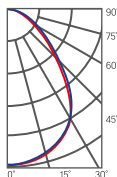

○ белый

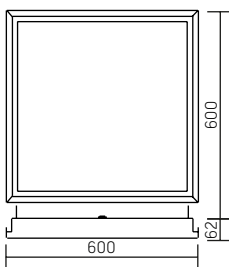

ГОСТ IEC 60598-2-22-2012
«Светильники. Часть 2-22.
Частные требования.
Светильники для аварийного
освещения»
СП 52.13330.2011
«Естественное
и искусственное освещение»
(актуализированная
редакция СНиП 23.05-95)
Драйвер аварийного
питания,
аккумулятор на 1 час
автономной работы
(в комплекте)

Артикул	Мощность	Цветовая температура	Световой поток
V1-A1-00027-10A00-5403640	36W	4000K	3150lm

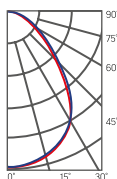

Монтаж:

Встраивается в подвесные потолочные системы Armstrong Gema Grid®

Корпус:

Цельнометаллический корпус из листовой стали с нанесением белой порошковой краски
Для обеспечения степени защиты IP54 по периметру корпуса закреплен силиконовый уплотнитель

Применение светильника со степенью защиты IP54:

Медицинские учреждения, рестораны, помещения пищевой промышленности, столовые, лаборатории, сан. узлы, помещения с повышенной влажностью

Рассеиватель:

Исполнение со степенью защиты IP54 комплектуется опаловым поликарбонатным рассеивателем

Характеристики:

Индекс цветопередачи $R_a > 80$
Температурный режим от -20°C до $+40^{\circ}\text{C}$
AC176-264V
Частота сети $50\text{Hz} \pm 10\%$
Срок службы светодиодов 50 000 часов
Гарантия 3 года
 K_{Γ} светового потока $\leq 1\%$





Varton для Clip-In® 600×600×58mm

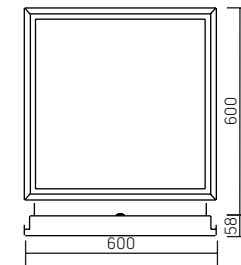

PF ≥ 0,95



○ белый

Артикул

Мощность

Цветовая температура

Световой поток*

V1-A1-00027-10000-4003640

36W

4000K

4200lm

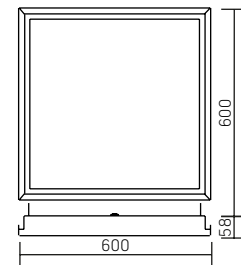
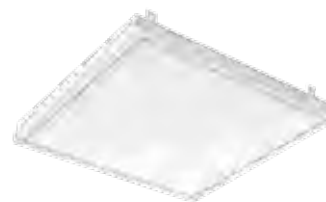
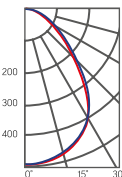

ГОСТ IEC 60598-2-22-2012
«Светильники. Часть 2-22.
Частные требования.
Светильники для
аварийного освещения»
СП 52.13330.2011
«Естественное
и искусственное
освещение»
(актуализированная
редакция СНиП 23.05-95)
Драйвер аварийного
питания, аккумулятор
на 1 час автономной
работы (в комплекте)

Артикул

Мощность

Цветовая температура

Световой поток*

V1-A1-00027-10A00-4003640

36W

4000K

4200lm

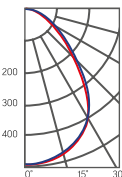

Рассеиватель
(комплектуется отдельно)
Размер упаковки рассеивателя
(2 шт.): 610×610×16mm

Артикул

Тип

Размер рассеивателя

V2-A1-PR00-00.2.0028.25 Призма стандарт 540×550mm

V2-A1-OP00-03.2.0028.15 Опал 540×550mm

V2-A1-PS00-00.2.0028.20 Пин слот 540×550mm

V2-A1-CI00-00.2.0028.20 Колотый лед 540×550mm

V2-A1-MP00-02.2.0028.20 Микропризма 540×550mm

* Световой поток указан без учета рассеивателя

Банк «Тинькофф» (Москва, Россия)



Varton для Clip-In®

IP54 / IP40

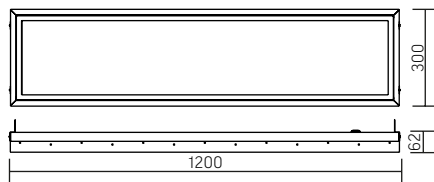

Размер светильника:
1200×300×62mm
Размер упаковки светильника:
1228×305×66mm
PF ≥ 0,95

Артикул	Мощность	Цветовая температура	Световой поток (Опал)*
V1-A1-01010-10000-5403640	36W	4000K	2750lm

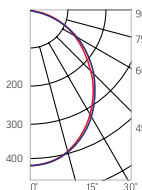

○ белый

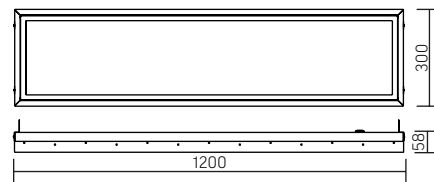

Размер светильника:
1200×300×58mm
Размер упаковки светильника:
1228×305×66mm
PF ≥ 0,97

Артикул	Мощность	Цветовая температура	Световой поток*
V1-A1-01010-10000-4003640	36W	4000K	4200lm

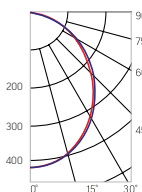

○ белый



Рассеиватель
(комплектуются отдельно)
Размер упаковки рассеивателя
(2 шт.): 1205×305×15mm

Артикул	Тип	Размер рассеивателя
V2-A1-PR00-00.2.0095.25	Призма стандарт	1158×240mm
V2-A1-OP00-03.2.0095.15	Опал	1158×240mm
V2-A1-PS00-00.2.0095.20	Пин слот	1158×240mm
V2-A1-CI00-00.2.0095.20	Колотый лед	1158×240mm
V2-A1-MP00-02.2.0095.20	Микропризма	1158×240mm

* Световой поток указан без учета рассеивателя

НОВАЯ
МОДЕЛЬ

Монтаж:

Встраивается в подвесные потолочные системы Armstrong Gema Grid®

Корпус:

Цельнометаллический корпус из листовой стали с нанесением белой порошковой краски. Для обеспечения степени защиты IP54 по периметру корпуса закреплен силиконовый уплотнитель.

Применение светильника со степенью защиты IP54:

Медицинские учреждения, рестораны, помещения пищевой промышленности, столовые, лаборатории, сан. узлы, помещения с повышенной влажностью.

Рассеиватель:

Исполнение со степенью защиты IP54 комплектуется опаловым поликарбонатным рассеивателем.

Характеристики:

Индекс цветопередачи $R_a > 80$
Температурный режим от -20°C до $+40^{\circ}\text{C}$ для IP54
Температурный режим от $+1^{\circ}\text{C}$ до $+40^{\circ}\text{C}$ для IP40
AC176-264V
Частота сети $50\text{Hz} \pm 10\%$
Срок службы светодиодов 50 000 часов
Гарантия 3 года
 K_n светового потока $\leq 1\%$





Инфракрасные датчики

V1-ST05AP

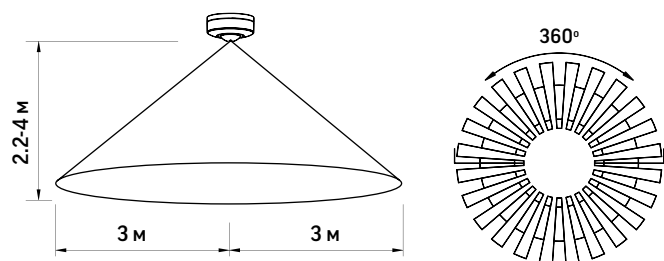

Источник питания	220-240V/AC 50/60Hz
Порог срабатывания по освещенности	<3-2000lux (изменяемый)
Степень защиты:	IP44
Поддержание освещения после покидания зоны обнаружения:	Минимум 10сек±3сек Максимум 15мин±2мин
Номинальная нагрузка	Макс. 1200W 300W
Диапазон обнаружения	360°
Дистанция обнаружения	Макс. 6м (<24°C)
Рабочая температура	-20~+40°C
Влажность	<93%RH
Потребляемая мощность	0.5W
Высота установки	2.2-4м
Скорость обнаружения	0.6-1.5м/с

V1-ST06B

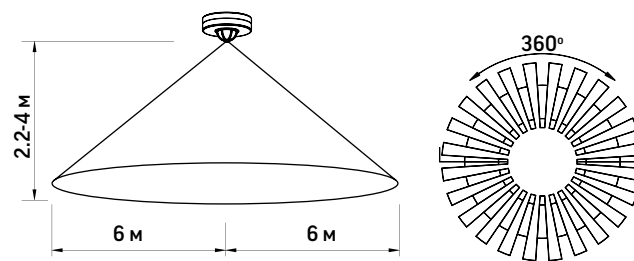

Источник питания	220-240V/AC 50/60Hz
Порог срабатывания по освещенности	<3-2000lux (изменяемый)
Степень защиты	IP20
Поддержание освещения после покидания зоны обнаружения:	Минимум 10сек±3сек Максимум 7мин±2мин
Номинальная нагрузка:	Макс. 1200W 300W
Диапазон обнаружения	360°
Дистанция обнаружения	Макс. 3-12м (<24°C)
Рабочая температура	-20~+40°C
Влажность	<93%RH
Потребляемая мощность	0.5W
Высота установки	2.2-4м
Скорость обнаружения	0.6-1.5м/с

V1-ST41

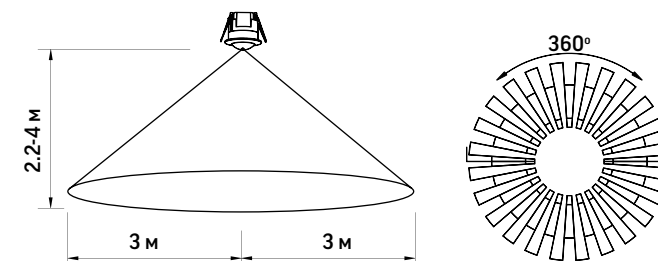

Источник питания	220-240V/AC 50/60Hz
Порог срабатывания по освещенности	<3-2000lux (изменяемый)
Степень защиты	IP20
Поддержание освещения после покидания зоны обнаружения	Минимум 10сек±3сек Максимум 15мин±2мин
Номинальная нагрузка	Макс. 1200W 300W
Диапазон обнаружения	360°
Дистанция обнаружения	Макс. 6м (<24°C)
Рабочая температура	-20~+40°C
Влажность	<93%RH
Потребляемая мощность	0.5W
Высота установки	2.2-4м
Скорость обнаружения	0.6-1.5м/с

Инфракрасные датчики

V1-ST09

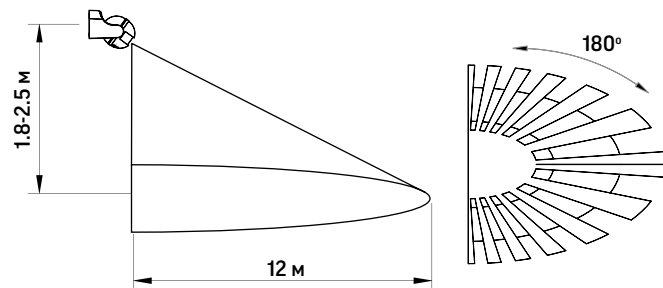

V1-ST15

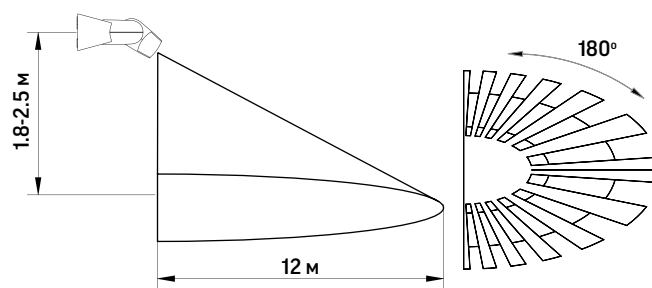

V1-ST11

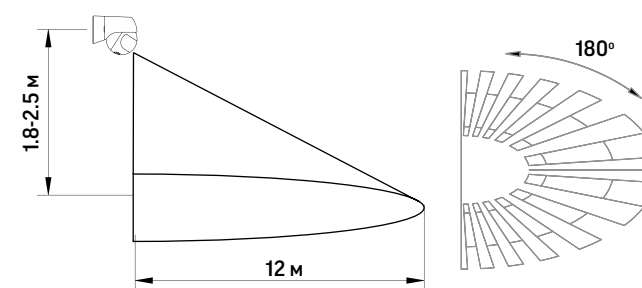

Источник питания	220-240V/AC 50/60Hz
Окружающий свет	<3-2000lux (изменяемый)
Степень защиты	IP44
Поддержание освещения после покидания зоны обнаружения	Минимум 10сек±3сек Максимум 7мин±2мин
Номинальная нагрузка	Макс. 1200W 300W
Диапазон обнаружения	180°
Дистанция обнаружения	Макс. 12м (<24°C)
Рабочая температура	-20...+40°C
Влажность	<93%RH
Потребляемая мощность	0.5W
Высота установки	1.8-2.5м
Скорость обнаружения	0.6-1.5м/с

Источник питания	220-240V/AC 50/60Hz
Окружающий свет	<3-2000lux (изменяемый)
Степень защиты	IP65
Поддержание освещения после покидания зоны обнаружения	Минимум 10сек±3сек Максимум 15мин±2мин
Номинальная нагрузка	Макс. 1200W 300W
Диапазон обнаружения	180°
Дистанция обнаружения	Макс. 12м (<24°C)
Рабочая температура	-20...+40°C
Влажность	<93%RH
Потребляемая мощность	0.5W
Высота установки	1.8-2.5м
Скорость обнаружения	0.6-1.5м/с

Источник питания	220-240V/AC 50/60Hz
Окружающий свет	<3-2000lux (изменяемый)
Степень защиты	IP44
Задержка	Минимальная 10сек±3сек Максимальная 15мин±2мин
Номинальная нагрузка	Макс. 1200W 300W
Диапазон обнаружения	180°
Дистанция обнаружения	Макс. 12м (<24°C)
Рабочая температура	-20...+40°C
Влажность	<93%RH
Потребляемая мощность	0.5W
Высота установки	1.8-2.5м
Скорость обнаружения	0.6-1.5м/с

V1-ST700C

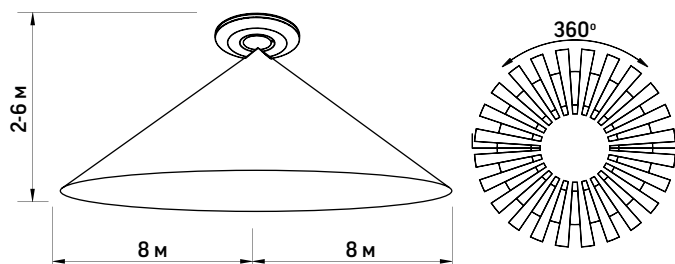

Источник питания	220-240V/AC 50/60Hz
Порог срабатывания по освещенности	<3-2000lux (изменяемый)
Степень защиты:	IP20
Поддержание освещения после покидания зоны обнаружения:	Минимум 10сек±3сек Максимум 12мин±1мин
Номинальная нагрузка	Макс. 2000W 1000W
Диапазон обнаружения	360°
Дистанция обнаружения	Макс. 1-8 м радиус
Высокочастотная система	5.8GHz радиолокатор непрерывных волн, ISM передатчик.
Мощность излучения	<0.2mW
Рабочая температура	-20~+50°C
Влажность	<93%RH
Потребляемая мощность	0.9W
Высота установки	2-6 м
Скорость обнаружения	0.6-1.5м/с

V1-ST752

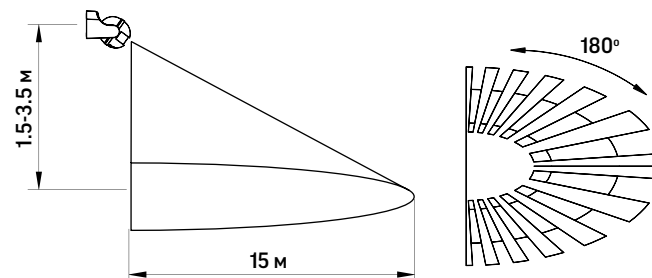

Источник питания	220-240V/AC 50/60Hz
Порог срабатывания по освещенности	<3-2000lux (изменяемый)
Степень защиты	IP44
Поддержание освещения после покидания зоны обнаружения	Минимум 10сек±3сек Максимум 12мин±1мин
Номинальная нагрузка	Макс. 1200W 300W
Диапазон обнаружения	360°/180°
Дистанция обнаружения	Макс. 5-15 м
Высокочастотная система	5.8GHz радиолокатор непрерывных волн, ISM передатчик
Мощность излучения	<0.2mW
Рабочая температура	-20~+50°C
Потребляемая мощность	0.9W
Высота установки	1.5-3.5 м
Скорость обнаружения	0.6-1.5 м/с

V1-ST759B

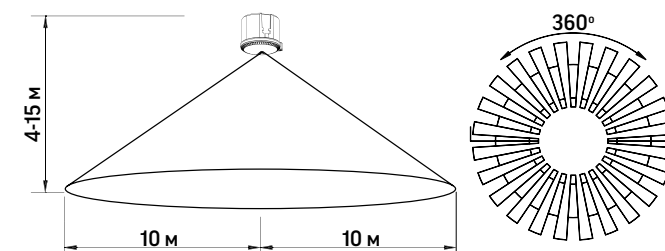

Источник питания	120-277V/AC 50/60Hz
Диапазон обнаружения	50%, 100%
Порог срабатывания по освещенности	2lux, 10lux, 50lux, 2000lux (изменяемый)
Поддержание освещения после покидания зоны обнаружения	5сек, 30сек, 90сек, 3мин, 5 мин, 10мин, 20мин, 30мин
Период поддержания низкого уровня освещения	10сек, 1мин, 5мин, 10мин, 30мин, 60мин, постоянно, не использовать диммер
Номинальная нагрузка:	Макс. 1200W (220-277V/AC) 800W (120V/AC) 800W (220-277V/AC) 400W (120V/AC)
Угол обнаружения	360°
Дистанция обнаружения	Радиус 4-10м (изменяемый)
Высокочастотная система:	5.8GHz радиолокатор непрерывных волн, ISM передатчик
Мощность излучения	<0.2mW
Потребляемая мощность	0.9W
Рабочая температура	-20~+50 °C
Скорость обнаружения	0.6-1.5м/сек
Высота установки	4-15 м
Уровень диммирования	10%, 20%, 30%, 50%

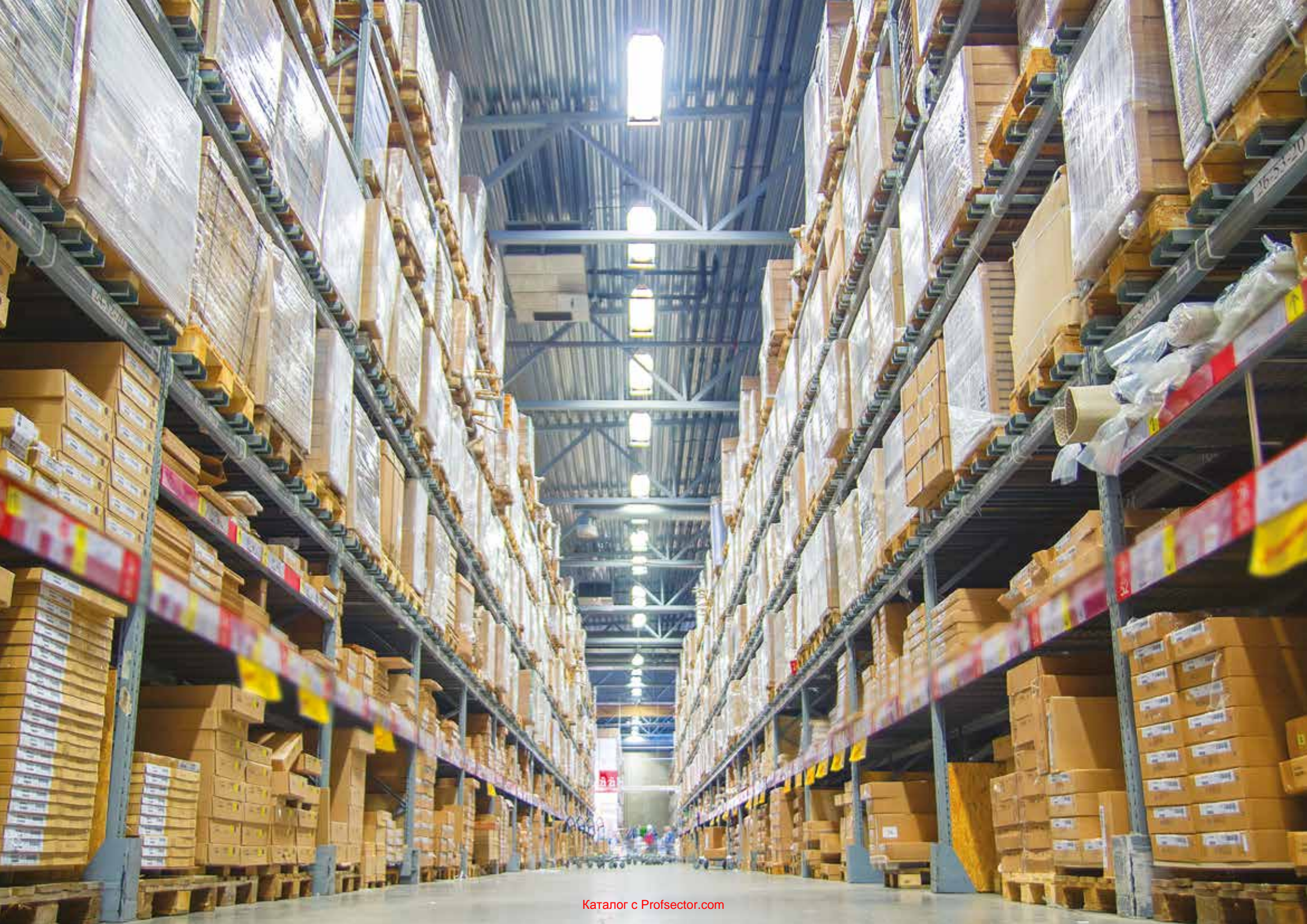



Технические особенности светильников с микроволновым датчиком *кроме светильников ЖКХ, ЖКХ круг, ЖКХ IP44

НАСТРОЙКИ ПО УМОЛЧАНИЮ:

- ▶ 100% зона обнаружения;
- ▶ При уровне освещенности менее 50лк и обнаружении движения светильник включается;
- ▶ При отсутствии движения более 90сек светильник отключается;
- ▶ При уровне освещенности более 50лк светильник не включается.

АКТИВНОЙ ЗОНЫ ДЕЙСТВИЯ ДАТЧИКА

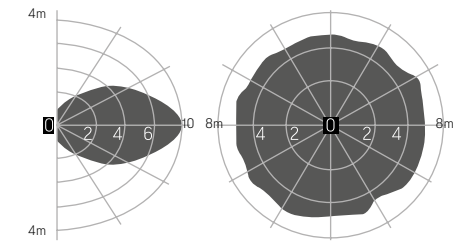

ДОПОЛНИТЕЛЬНЫЕ НАСТРОЙКИ:

Нижеприведенные параметры регулируются при помощи переключателей «вверх», «вниз».

Зона обнаружения

	1	2
100%	вверх	вверх
75%	вверх	вниз
50%	вниз	вверх
10%	вниз	вниз

Время ожидания

	3	4
5 сек	вверх	вверх
90 сек	вверх	вниз
5 мин	вниз	вверх
15 мин	вниз	вниз

Порог срабатывания по освещенности

	5	6
Отключен	вверх	вверх
50 лк	вверх	вниз
10 лк	вниз	вверх
2 лк	вниз	вниз

СХЕМА ПОДКЛЮЧЕНИЯ НЕСКОЛЬКИХ СВЕТИЛЬНИКОВ:

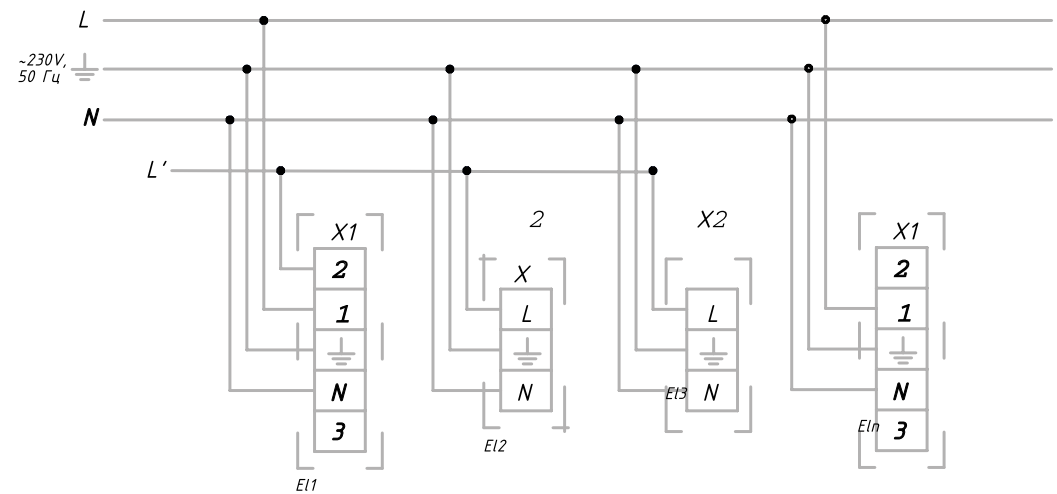

L - основная фаза

L' - дополнительная линия фазы при подсоединении нескольких светильников без датчика (E12- E13) к светильнику с датчиком (E11)

СХЕМЫ ПОДКЛЮЧЕНИЯ СВЕТИЛЬНИКОВ В АВАРИЙНОМ ИСПОЛНЕНИИ

► Тип подключения 1

A070/A070 IP40	S070/ S070 IP40	SL2	GR070
A070/S/A070/S IP40	S170/ S170 IP40	Ecophon Gedina D	GR070/F
A170/A170 IP40	S270/S270 IP40	MicroLook 070/350	GR070/N
A270/A270 IP40	LUX (L=1235)	Tegular 070/350	GR170/F
A300/ A300 IP40	E070/E070 IP40	Vector 070/350	GR270/F
A350/ A350 IP40	E170/ E170 IP40	Rockfon 070	
A370/A370 IP40	E350/E350 IP40		

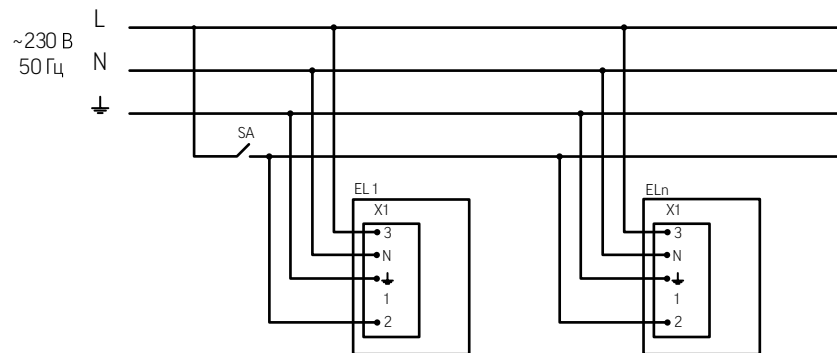

EL1-ELn – светильники, где n-количество подключённых светильников

X1 - клеммная колодка

SA – выключатель питающей сети

► Тип подключения 2

A220/A220 IP40	E270/E270 IP40	LUX (L=625)
----------------	----------------	-------------

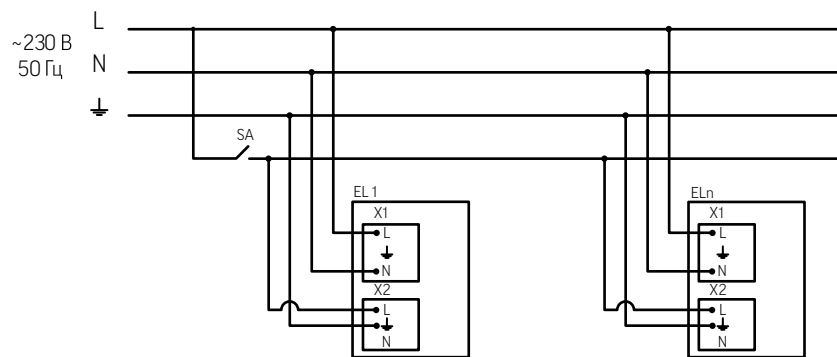

EL1-ELn – светильники, где n-количество подключённых светильников

X1- клеммная колодка расположенная дальше от источника питания, X2 - клеммная колодка расположенная ближе к источнику питания

SA – выключатель питающей сети.

► Тип подключения 3

C070	C270	AL170	Clip-In 350 IP54
C070/GL	C270/N	AL270	Clip-In 070 IP54
C070/N	C350	Iron	Clip-In 070 IP40
C070/NGL	C350/N	Iron Opal	Cesal 070 IP40
C170/C170/GL	A070/OT	Iron Agro	Cesal 070 IP54
C170/N			

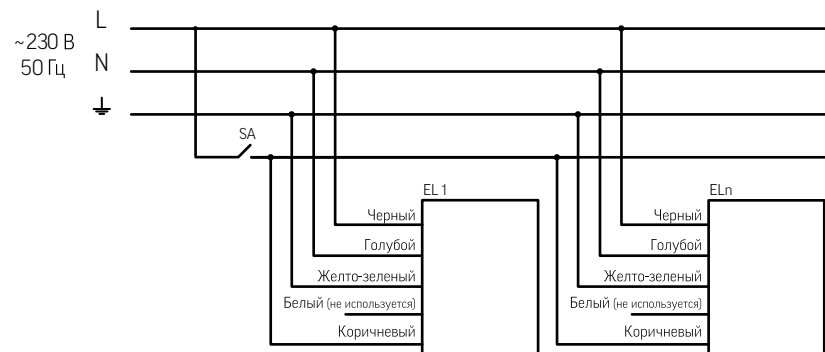

EL1-ELn – светильники, где n-количество подключённых светильников

SA – выключатель питающей сети

► Тип подключения 4

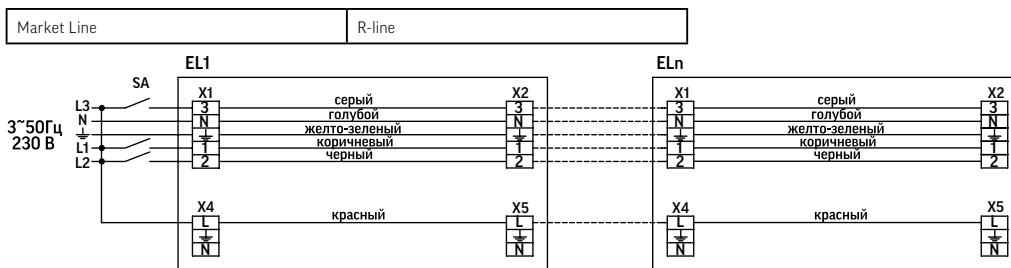

EL1-ELn – светильники, где n-количество подключённых светильников

SA – выключатель питающей сети, X1, X2, X4, X5 - клемные колодки.

При любом типе подключения светильник имеет три режима работы:

1. Рабочий режим
В зависимости от типа подключения, фаза присутствует:
- на контактах 2 и 3 клеммной колодки X1 (тип подключения 1)
- на контактах L клеммных колодок X1 и X2 (тип подключения 2)
- на красном и коричневом проводе (тип подключения 3)
- на контакте 3 клеммных колодок X1 и X2 (по умолчанию питание заведено на фазу L3) и контакте L клеммных колодок X4 и X5 (тип подключения 4), при этом все светодиодные модули светильника выдают 100% светового потока.
2. Аварийный режим
В зависимости от типа подключения, фаза отсутствует:
- на контактах 2 и 3 клеммной колодки X1 (тип подключения 1)
- на контакте L клеммных колодок X1 и X2 (тип подключения 2)
- на красном и коричневом проводе (тип подключения 3)
- на контакте 3 клеммных колодок X1 и X2 (по умолчанию питание

- заведено на фазу L3) и контакте L клеммных колодок X4 и X5 (тип подключения 4), при этом все светодиодные модули светильника выдают 10% светового потока от номинала.
3. Режим зарядки аккумуляторной батареи
В зависимости от типа подключения:
- фаза на контакте 2 отсутствует, фаза на контакте 3 присутствует клеммной колодки X1 (тип подключения 1)
- фаза на контакте L клеммной колодки X2 отсутствует, фаза на контакте L клеммной колодки X1 присутствует (тип подключения 2)
- фаза на коричневом проводе отсутствует, фаза на красном проводе присутствует (тип подключения 3)
- фаза на контакте 3 клеммных колодок X1 и X2 (по умолчанию питание заведено на фазу L3) отсутствует, фаза на контакте L клеммных колодок X4 и X5 присутствует (тип подключения 4), при этом светодиодные модули не светятся и происходит зарядка аккумуляторной батареи.

Проектные возможности

Группа компаний «Вартон» осуществляет проектную деятельность по различным направлениям:

- ▶ разработка концепции освещения;
- ▶ участие в разработке эскизного проекта;
- ▶ расчет освещенности на объектах;
- ▶ участие в подготовке и реализации рабочего проекта;
- ▶ разработка комплексного светотехнического проекта;
- ▶ консультации в области применения осветительных приборов.

ГК «Вартон» обладает значительным опытом в подготовке и реализации светотехнических проектов различных уровней сложности на объектах наружного освещения, автомобильных дорогах и парковых зонах, в торгово-развлекательных комплексах, автосалонах, на объектах ЖКХ, в промышленных и складских зданиях, спортивных и учебных учреждениях и т.д.

В процессе своей деятельности Группа компаний «Вартон» опирается на Федеральный Закон №184-ФЗ от 27.12.2002 «О техническом регулировании» (ред. от 28.07.2012 с изменениями, вступившими в силу с 30.07.2012). В проектах используется осветительное оборудование собственного производства, которое проходит обязательную и добровольную сертификацию в России. Продукция «Вартон» успешно прошла экологическую проверку и, по оценке экспертов, имеет высокий уровень безопасности и сертификат «Эколосертификат» для реконструируемых зданий.

Реорганизация освещения на объектах производится в соответствии с Федеральным законом №261-ФЗ от 11.11.2009 «Об энергосбережении и повышении энергетической эффективности и о внесении изменений в отдельные законодательные акты Российской Федерации». ГК «Вартон» производит и поставляет энергосберегающее светодиодное оборудование, применение которого снижает потребление энергии на объектах, не затрагивая общих характеристик освещенности и в отдельных случаях улучшая качество освещения.

Специалисты ГК «Вартон» сопровождают проекты на всех стадиях работы: от предварительных исследований и светотехнических расчетов до этапа шеф-монтажа. Работа строится на точных расчетах для конкретного помещения. Расчеты осуществляются в соответствии с законодательными и медицинскими нормами по освещенности, особенностями здания, его назначения и требованиями заказчика.

Техническая и программная базы позволяют решать задачи по оснащению как строящихся, так и реконструируемых зданий.

В обоих случаях используются компьютерное моделирование, создание макетов и 3D-визуализаций объектов, при помощи которых алгоритм построения проекта становится более ясным для исполнителя и заказчика. При работе с вновь возводимыми сооружениями клиент предоставляет необходимые чертежи помещений, архитектурные модели и поэтажные планы. При реконструкции помещений специалисты проектного отдела при необходимости выезжают на объект для обследования, производят расчет освещенности и составляют перечень рекомендаций по оснащению, на основании которых создается будущий проект.



1
IP65 Strong
Производственный цех



2
A070
Офисное помещение



3
Triumph
Парковочная зона



4
Olymp
Складское помещение



5
ЖКХ
Лестничные пролеты



6
Iron
Участок сборки

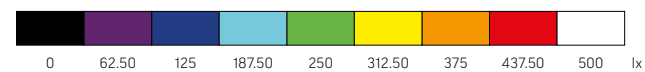
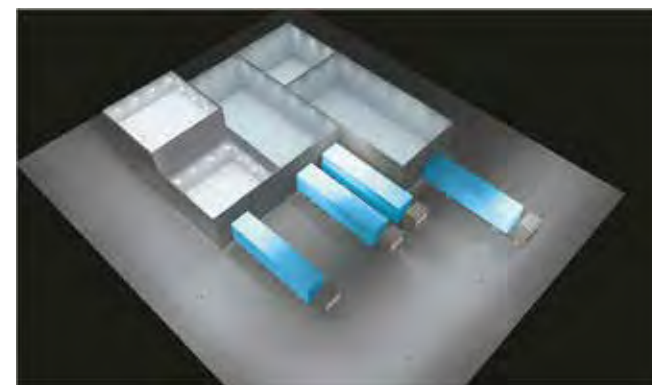
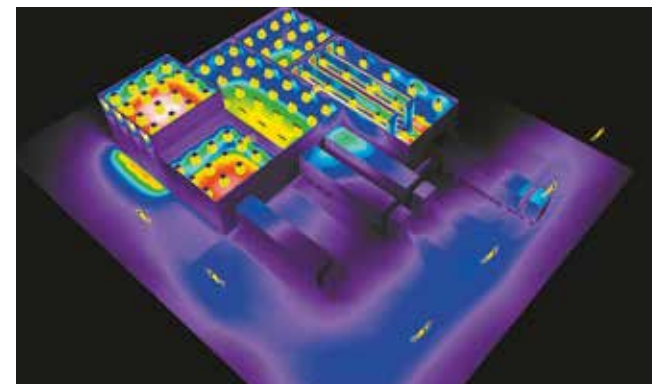
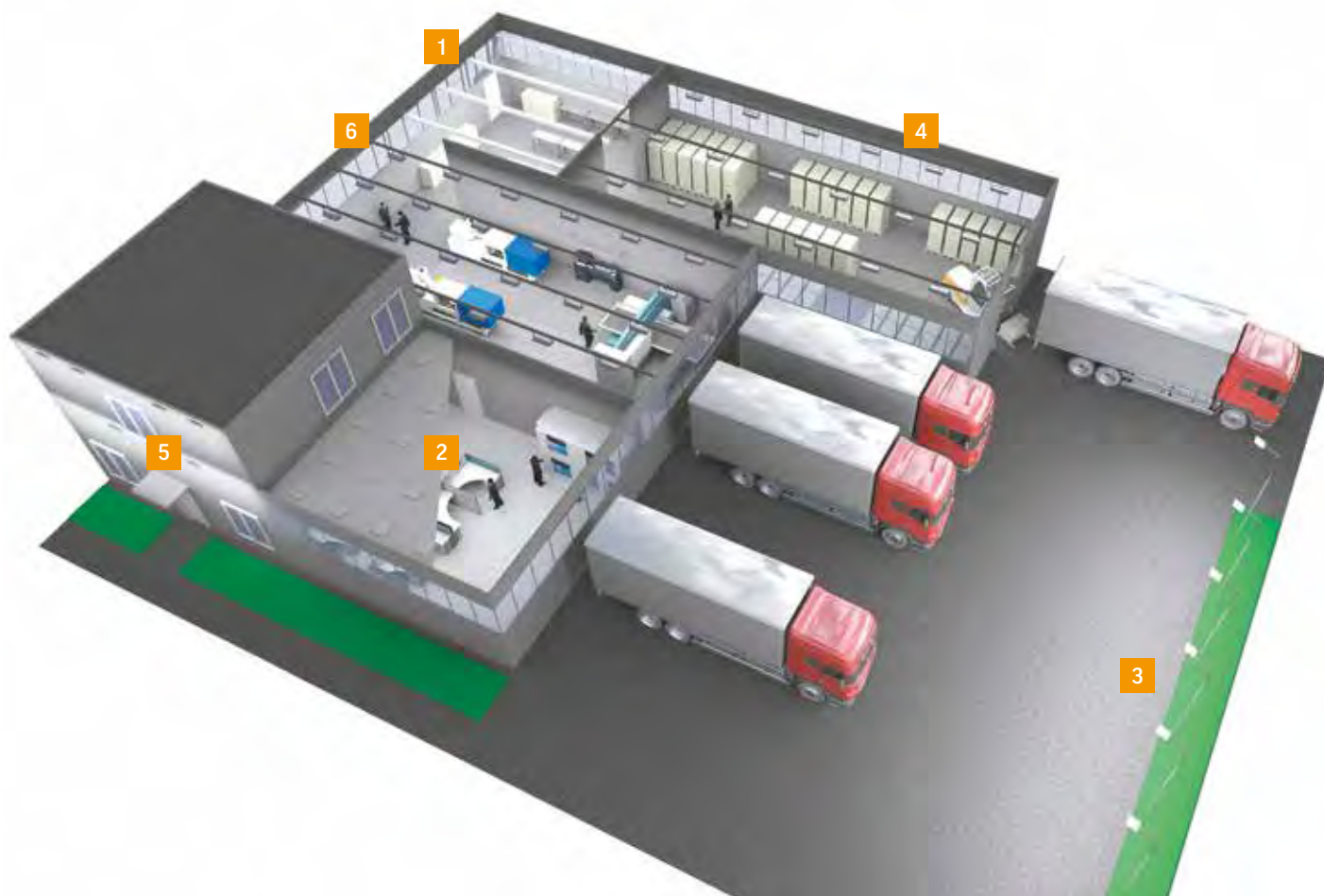

1 IP65 Strong
Производственный цех



2 A070
Офисное помещение



3 Triumph
Парковочная зона



4 Olymp
Складское помещение



5 ЖКХ
Лестничные пролеты



6 Iron
Участок сборки

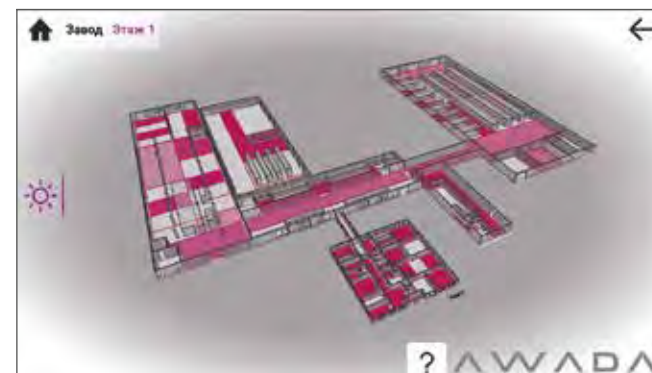

Рассеиватели для светильников

Для светильников, комплектующихся разными типами рассеивателей, указан световой поток без учета светопроницаемости последних.



ПРИЗМА СТАНДАРТ

Толщина 2.5mm
Светопроницаемость 90%
Материал полистирол
Масштаб 1:1

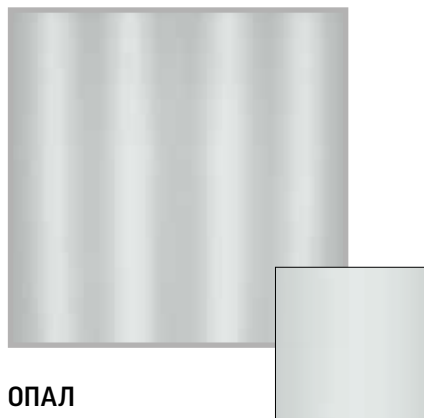

ОПАЛ

Толщина 1.5mm
Светопроницаемость 76%
Материал ПММА
Масштаб 1:1



ПИН СПОТ

Толщина 2.0mm
Светопроницаемость 88%
Материал полистирол
Масштаб 1:1



КОЛОТЫЙ ЛЕД

Толщина 2.0mm
Светопроницаемость 87%
Материал полистирол
Масштаб 1:1

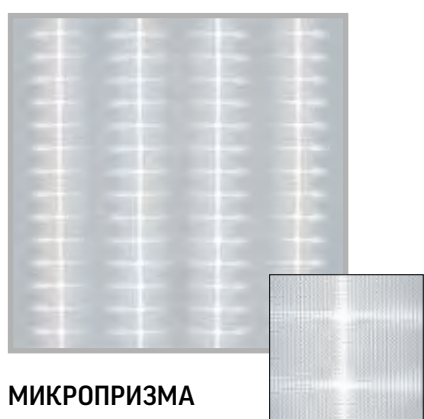

МИКРОПРИЗМА

Толщина 2.0mm
Светопроницаемость 75%
Материал поликарбонат
Масштаб 1:1



ДЛЯ СВЕТИЛЬНИКОВ IP65 STRONG

Светопроницаемость 78% (матовый)
Светопроницаемость 93% (прозрачный)
Материал поликарбонат

Таблицы коэффициентов использования

Iron IP67 36W 4000K long										
потолок	80	80	80	70	70	70	50	50	50	50
стены	70	50	30	70	50	30	70	50	30	70
пол	20	20	20	20	20	20	20	20	20	20
0.6	68	59	53	68	59	53	67	58		
0.8	78	68	62	77	68	62	75	67		
1	85	76	70	84	75	70	82	76		
1.25	91	82	77	90	82	76	87	80		
1.50	95	87	81	93	86	81	91	85		
2	100	93	88	99	92	87	95	90		
2.50	103	97	92	101	96	91	98	93		
3	106	100	96	104	99	95	100	96		
4	109	104	101	107	103	99	103	99		
5	111	107	104	109	105	102	104	101		

Iron IP67 36W 6500K long										
потолок	80	80	80	70	70	70	50	50	50	50
стены	70	50	30	70	50	30	70	50	30	70
пол	20	20	20	20	20	20	20	20	20	20
0.6	69	60	54	69	59	54	68	59		
0.8	78	69	63	78	69	63	76	68		
1	85	77	71	84	76	71	82	77		
1.25	91	83	77	90	82	76	88	81		
1.50	95	88	82	94	87	82	91	85		
2	101	94	89	99	93	88	96	91		
2.50	103	97	92	102	96	92	98	93		
3	106	101	96	104	99	95	100	96		
4	109	105	101	107	103	99	103	100		
5	111	107	104	109	105	102	104	102		

Iron IP67 54W 3000K long										
потолок	80	80	80	70	70	70	50	50	50	50
стены	70	50	30	70	50	30	70	50	30	70
пол	20	20	20	20	20	20	20	20	20	20
0.6	69	59	53	68	59	53	67	58		
0.8	78	68	62	77	68	62	75	67		
1	85	76	70	84	76	70	82	76		
1.25	91	83	77	90	82	77	87	81		
1.50	95	87	82	94	86	81	91	85		
2	100	94	88	99	92	88	96	90		
2.50	103	97	92	101	96	91	98	93		
3	106	100	96	104	99	95	100	96		
4	109	105	101	107	103	99	103	99		
5	111	107	104	109	105	102	104	102		

Iron Agro IP67 36W 3000K long										
потолок	80	80	80	70	70	70	50	50	50	50
стены	70	50	30	70	50	30	70	50	30	70
пол	20	20	20	20	20	20	20	20	20	20
0.6	59	47	40	58	47	40	57	47		
0.8	69	58	51	68	57	50	66	57		
1	78	67	60	77	66	60	74	68		
1.25	85	75	68	84	74	68	81	73		
1.50	90	81	74	88	80	73	85	78		
2	97	89	83	95	88	82	92	85		
2.50	100	93	88	98	92	87	95	89		
3	104	97	92	102	96	91	98	93		
4	107	102	98	105	101	97	101	97		
5	110	105	102	107	103	100	103	100		

Iron Agro IP67 54W 6500K long										
потолок	80	80	80	70	70	70	50	50	50	50
стены	70	50	30	70	50	30	70	50	30	70
пол	20	20	20	20	20	20	20	20	20	20
0.6	58	47	40	58	47	40	56	46		
0.8	69	57	50	68	57	50	66	56		
1	77	67	59	76	66	59	74	67		
1.25	85	74	68	83	74	67	81	72		
1.50	90	80	73	88	79	73	85	77		
2	96	88	82	95	87	81	91	85		
2.50	100	93	87	98	92	86	94	89		
3	103	97	92	101	96	91	97	93		
4	107	102	98	105	100	96	101	97		
5	110	105	101	107	103	100	103	100		

Iron Agro IP67 18W 4000K short										
потолок	80	80	80	70	70	70	50	50	50	50
стены	70	50	30	70	50	30	70	50	30	70
пол	20	20	20	20	20	20	20	20	20	20
0.6	59	47	41	58	47	40	57	47		
0.8	69	58	51	68	57	50	66	57		
1	78	67	60	77	67	60	74	68		
1.25	85	75	68	84	74	68	81	73		
1.50	90	81	74	88	80	74	85	78		
2	97	89	83	95	88	82	92	85		
2.50	100	93	88	98	92	87	95	89		
3	104	97	92	102	96	91	98	93		
4	108	102	98	105	101	97	101	97		
5	110	105	102	107	103	100	103	100		

Iron IP67 54W 4000K long										
потолок	80	80	80	70	70	70	50	50	50	50
стены	70	50	30	70	50	30	70	50	30	70
пол	20	20	20	20	20	20	20	20	20	20
0.6	68	58	52	67	58	52	66	58		
0.8	77	68	62	76	67	62	75	67		
1	84	75	69	83	75	69	81	76		
1.25	91	82	76	89	81	76	87	80		
1.50	95	87	81	93	86	81	90	84		
2	100	93	88	98	92	87	95	90		
2.50	103	97	92	101	95	91	98	93		
3	106	100	96	104	99	95	100	96		
4	109	104	100	107	103	99	103	99		
5	111	107	104	109	105	102	104	101		

Iron IP67 54W 6500K long										
потолок	80	80	80	70	70	70	50	50	50	50
стены	70	50	30	70	50	30	70	50	30	70
пол	20	20	20	20	20	20	20	20	20	20
0.6	68	59	53	68	58	53	67	58		
0.8	78	68	62	77	68	62	75	67		
1	85	76	70	84	75	70	82	76		
1.25	91	82	77	90	82	76	87	80		
1.50	95	87	82	93	86	81	91	85		
2	100	93	88	99	92	87	95	90		
2.50	103	97	92	101	96	91	98	93		
3	106	100	96	104	99	95	100	96		
4	109	104	101	107	103	99	103	99		
5	111	107	104	109	105	102	104	101		

Iron IP67 18W 3000K short										
потолок	80	80	80	70	70	70	50	50	50	50
стены	70	50	30	70	50	30	70	50	30	70
пол	20	20	20	20	20	20	20	20	20	20
0.6	69	59	53	68	59	53	67	58		
0.8	78	68	63	77	68	63	76	68		
1	85	76	70	84	76	70	82	77		
1.25	91	83	77	90	82	77	87	81		
1.50	95	87	82	94	87	81	91	85		
2	100	94	89	99	93	88	96	90		
2.50	103	97	92	102	96	92	98	93		
3	106	101	96	104	99	95	100	96		
4	109	105	101	107	103	99	103	100		
5	111	107	104	109	105	102	104	102		

Iron Agro IP67 27W 6500K short										
потолок	80	80	80	70	70	70	50	50	50	50
стены	70	50	30	70	50	30	70	50	30	70
пол	20	20	20	20	20	20	20	20	20	20
0.6	59	47	40	58	47	40	57	46		
0.8	69	58	50	68	57	50	66	56		
1	78	67	60	76	66	60	74	68		
1.25	85	75	68	83	74	68	81	73		
1.50	90	80	74	88	80	73	85	78		
2	97	89	83	95	87	82	91	85		
2.50	100	93	87	98	92	87	95	89		
3	104	97	92	102	96	91	98	93		
4	107	102	98	105	100	97	101	97		
5	110	105	102	107	103	100	103	100		

Iron Lens 18W 6500K										
потолок	80	80	80	70	70	70	50	50	50	50
стены	70	50	30	70	50	30	70	50	30	70
пол	20	20	20	20	20	20	20	20	20	20
0.6	81	74	69	81	74	69	80	73		
0.8	89	82	78	88	82	78	87	81		
1	94	88	83	94	87	83	92	87		
1.25	99	93	89	98	92	88	96	91		
1.50	102	97	92	101	96	92	99	94		
2	106	101	97	104	100	96	101	98</		

Таблицы коэффициентов использования

A070 / A070 IP40 27W 3000K								
потолок	80	80	80	70	70	50	50	50
стены	70	50	30	70	50	30	70	50
пол	20	20	20	20	20	20	20	20
0,6	58	47	40	57	46	39	56	46
0,8	68	57	49	67	56	49	65	56
1	77	66	59	76	65	58	73	67
1,25	84	74	67	83	73	66	80	72
1,50	89	79	73	87	79	72	84	77
2	96	88	81	94	86	81	91	84
2,50	100	92	86	98	91	86	94	88
3	103	97	91	101	95	90	97	92
4	107	102	97	105	100	96	100	96
5	109	105	101	107	103	99	102	99

A070 / A070 IP40 27W 4000K								
потолок	80	80	80	70	70	50	50	50
стены	70	50	30	70	50	30	70	50
пол	20	20	20	20	20	20	20	20
0,6	58	46	39	57	46	39	56	46
0,8	68	57	49	67	56	49	65	55
1	77	66	59	76	65	58	73	67
1,25	84	74	67	82	73	66	80	71
1,50	89	79	72	87	78	72	84	77
2	96	88	81	94	86	81	91	84
2,50	100	92	86	98	91	85	94	88
3	103	96	91	101	95	90	97	92
4	107	102	97	105	100	96	100	96
5	109	105	101	107	103	99	102	99

A070 / A070 IP40 27W 6500K								
потолок	80	80	80	70	70	50	50	50
стены	70	50	30	70	50	30	70	50
пол	20	20	20	20	20	20	20	20
0,6	58	46	39	57	46	39	56	45
0,8	68	56	49	67	56	49	65	55
1	76	65	58	75	65	58	73	66
1,25	84	73	66	82	73	66	80	71
1,50	89	79	72	87	78	72	84	76
2	96	87	81	94	86	80	90	84
2,50	100	92	86	98	91	85	94	88
3	103	96	91	101	95	90	97	92
4	107	101	97	105	100	96	100	96
5	109	105	101	107	103	99	102	99

A070 / A070 IP40 54W 3000K								
потолок	80	80	80	70	70	50	50	50
стены	70	50	30	70	50	30	70	50
пол	20	20	20	20	20	20	20	20
0,6	58	47	40	58	47	40	56	46
0,8	69	57	50	68	57	50	66	56
1	77	66	59	76	66	59	74	67
1,25	84	74	67	83	74	67	80	72
1,50	89	80	73	88	79	73	85	77
2	96	88	82	94	87	81	91	85
2,50	100	93	87	98	91	86	94	89
3	103	97	91	101	95	90	97	92
4	107	102	97	105	100	96	101	97
5	109	105	101	107	103	99	102	99

A070 / A070 IP40 54W 4000K								
потолок	80	80	80	70	70	50	50	50
стены	70	50	30	70	50	30	70	50
пол	20	20	20	20	20	20	20	20
0,6	58	47	40	58	47	40	56	45
0,8	69	57	50	68	57	50	66	56
1	77	66	59	76	66	59	74	67
1,25	84	74	67	83	74	67	80	72
1,50	89	80	73	88	79	73	85	77
2	96	88	82	94	87	81	91	85
2,50	100	93	87	98	91	86	94	89
3	103	97	91	101	95	90	97	92
4	107	102	97	105	100	96	101	97
5	109	105	101	107	103	99	102	99

A070 / A070 IP40 54W 6500K								
потолок	80	80	80	70	70	50	50	50
стены	70	50	30	70	50	30	70	50
пол	20	20	20	20	20	20	20	20
0,6	58	46	39	57	46	39	56	46
0,8	68	57	50	67	56	49	65	56
1	77	66	59	76	65	59	74	67
1,25	84	74	67	83	73	67	80	72
1,50	89	80	73	88	79	72	85	77
2	96	88	82	94	87	81	91	84
2,50	100	92	87	98	91	86	94	88
3	103	97	91	101	95	90	97	92
4	107	102	97	105	100	96	100	96
5	109	105	101	107	103	99	102	99

A070 / A070 IP40 36W 2700K								
потолок	80	80	80	70	70	50	50	50
стены	70	50	30	70	50	30	70	50
пол	20	20	20	20	20	20	20	20
0,6	58	47	40	57	46	40	56	46
0,8	68	57	50	67	56	49	66	56
1	77	66	59	76	65	59	74	67
1,25	84	74	67	83	73	67	80	72
1,50	89	80	73	87	79	72	84	77
2	96	88	82	94	87	81	91	84
2,50	100	92	86	98	91	86	94	88
3	103	97	91	101	95	90	97	92
4	107	102	97	105	100	96	100	97
5	109	105	101	107	103	99	102	99

A070 / A070 IP40 36W 4000K								
потолок	80	80	80	70	70	50	50	50
стены	70	50	30	70	50	30	70	50
пол	20	20	20	20	20	20	20	20
0,6	58	46	39	57	46	39	56	46
0,8	68	57	49	67	56	49	65	55
1	77	66	59	76	65	58	73	67
1,25	84	74	67	83	73	66	80	72
1,50	89	79	73	87	78	72	84	77
2	96	88	81	94	86	81	91	84
2,50	100	92	86	98	91	86	94	88
3	103	96	91	101	95	90	97	92
4	107	102	97	105	100	96	100	96
5	109	105	101	107	103	99	102	99

A070 / A070 IP40 36W 6500K								
потолок	80	80	80	70	70	50	50	50
стены	70	50	30	70	50	30	70	50
пол	20	20	20	20	20	20	20	20
0,6	58	46	39	57	46	39	56	45
0,8	68	56	49	67	56	49	65	55
1	77	66	58	75	65	58	73	66
1,25	84	73	66	82	73	66	80	71
1,50	89	79	72	87	78	72	84	76
2	96	87	81	94	86	80	90	84
2,50	100	92	86	98	91	85	94	88
3	103	96	91	101	95	90	97	92
4	107	101	97	105	100	96	100	96
5	109	105	101	107	103	99	102	99

АКЦИЯ 25W 6500K								
потолок	80	80	80	70	70	50	50	50
стены	70	50	30	70	50	30	70	50
пол	20	20	20	20	20	20	20	20
0,6	66	56	49	65	55	49	64	55
0,8	76	66	59	75	65	59	73	64
1	83	74	68	82	73	68	80	74
1,25	90	81	75	88	80	75	86	79
1,50	94	86	80	93	85	80	90	83
2	100	93	87	98	92	87	95	89
2,50	103	96	91	101	95	90	97	92
3	105	100	95	103	98	94	100	95
4	109	104	100	106	102	99	102	99
5	111	107	103	108	105	102	104	101

A270 / A270 IP40 36W 3000K								
потолок	80	80	80	70	70	50	50	50
стены	70	50	30	70	50	30	70	50
пол	20	20	20	20	20	20	20	20
0,6	61	50	44	61	50	44	59	50
0,8	71	61	54	70	60	54	69	59
1	80	70	63	79	69	63	77	70
1,25	87	77	71	85	77	70	83	75
1,50	92	83	76	90	82	76	87	80
2	98	90	85	96	89	84	93	87
2,50	101	94	89	99	93	88	96	90
3	104	98	93	102	97	92	98	94
4	108							

Таблицы коэффициентов использования

A220 / A220 IP40 18W 3000K									
потолок	80	80	80	70	70	70	50	50	50
стены	70	50	30	70	50	30	70	50	50
пол	20	20	20	20	20	20	20	20	20
0.6	66	56	49	65	55	49	64	55	
0.8	76	66	59	75	65	59	73	64	
1	83	74	68	82	73	68	80	74	
1.25	90	81	75	88	80	75	86	79	
1.50	94	86	80	93	85	80	90	83	
2	100	93	87	98	92	87	95	89	
2.50	103	97	92	101	95	91	97	93	
3	106	100	95	104	99	94	100	96	
4	109	104	100	107	102	99	103	99	
5	111	107	104	108	105	102	104	101	

A220 / A220 IP40 18W 4000K									
потолок	80	80	80	70	70	70	50	50	50
стены	70	50	30	70	50	30	70	50	50
пол	20	20	20	20	20	20	20	20	20
0.6	65	55	49	64	55	49	63	54	
0.8	75	65	58	74	64	58	72	64	
1	83	73	67	82	73	67	80	74	
1.25	89	80	74	88	80	74	85	78	
1.50	94	85	80	92	85	79	89	83	
2	99	92	87	98	91	86	94	89	
2.50	103	96	91	101	95	90	97	92	
3	105	100	95	103	98	94	100	95	
4	109	104	99	107	102	99	103	99	
5	111	107	103	108	105	102	104	101	

A220 / A220 IP40 18W 6500K									
потолок	80	80	80	70	70	70	50	50	50
стены	70	50	30	70	50	30	70	50	50
пол	20	20	20	20	20	20	20	20	20
0.6	65	55	49	65	55	49	64	54	
0.8	75	65	59	74	65	59	73	64	
1	83	74	67	82	73	67	80	74	
1.25	89	81	75	88	80	74	86	79	
1.50	94	86	80	92	85	79	90	83	
2	100	93	87	98	91	86	95	89	
2.50	103	96	91	101	95	90	97	92	
3	105	100	95	103	98	94	100	95	
4	109	104	100	107	102	99	102	99	
5	111	107	103	108	105	102	104	101	

A350 / A350 IP40 36W 6500K									
потолок	80	80	80	70	70	70	50	50	50
стены	70	50	30	70	50	30	70	50	50
пол	20	20	20	20	20	20	20	20	20
0.6	58	46	39	57	46	39	56	46	
0.8	68	57	50	67	56	49	66	56	
1	77	66	59	76	66	59	74	67	
1.25	85	74	68	83	74	67	80	72	
1.50	90	80	73	88	79	73	85	77	
2	96	88	82	95	87	81	91	85	
2.50	100	93	87	98	91	86	94	89	
3	103	97	92	101	95	91	97	93	
4	107	102	97	105	100	96	101	97	
5	109	105	101	107	103	100	103	99	

A350 / A350 IP40 54W 4000K									
потолок	80	80	80	70	70	70	50	50	50
стены	70	50	30	70	50	30	70	50	50
пол	20	20	20	20	20	20	20	20	20
0.6	58	47	40	57	46	40	56	46	
0.8	68	57	50	67	57	50	66	56	
1	77	66	59	76	66	59	74	67	
1.25	84	74	67	83	74	67	80	72	
1.50	89	80	73	88	79	73	85	77	
2	96	88	82	95	87	81	91	85	
2.50	100	93	87	98	91	86	94	89	
3	103	97	92	101	95	91	97	93	
4	107	102	98	105	100	96	101	97	
5	109	105	101	107	103	100	103	99	

A350 / A350 IP40 54W 6500K									
потолок	80	80	80	70	70	70	50	50	50
стены	70	50	30	70	50	30	70	50	50
пол	20	20	20	20	20	20	20	20	20
0.6	58	46	39	57	46	39	56	45	
0.8	68	56	49	67	56	49	65	55	
1	77	66	59	76	65	58	73	67	
1.25	84	74	67	83	73	67	80	72	
1.50	89	80	73	88	79	72	85	77	
2	96	88	82	94	87	81	91	84	
2.50	100	92	87	98	91	86	94	88	
3	103	97	91	101	95	90	97	92	
4	107	102	97	105	100	96	101	97	
5	109	105	101	107	103	99	103	99	

A220 / A220 IP40 36W 4000K									
потолок	80	80	80	70	70	70	50	50	50
стены	70	50	30	70	50	30	70	50	50
пол	20	20	20	20	20	20	20	20	20
0.6	65	55	48	64	54	48	63	54	
0.8	75	65	58	74	64	58	72	64	
1	83	73	67	82	73	67	79	74	
1.25	89	80	74	88	80	74	85	78	
1.50	94	85	79	92	84	79	89	83	
2	99	92	87	98	91	86	94	89	
2.50	103	96	91	101	95	90	97	92	
3	105	100	95	103	98	94	99	95	
4	109	104	100	106	102	99	102	99	
5	111	107	103	108	105	102	104	101	

A220 / A220 IP40 36W 6500K									
потолок	80	80	80	70	70	70	50	50	50
стены	70	50	30	70	50	30	70	50	50
пол	20	20	20	20	20	20	20	20	20
0.6	65	54	48	64	54	48	63	54	
0.8	74	64	58	74	64	58	72	63	
1	82	73	66	81	72	66	79	73	
1.25	89	80	74	88	79	73	85	78	
1.50	93	85	79	92	84	79	89	82	
2	99	92	87	97	91	86	94	89	
2.50	102	96	91	100	95	90	97	92	
3	105	99	95	103	98	94	99	95	
4	109	104	100	106	102	99	102	99	
5	111	107	103	108	105	102	104	101	

A370 / A370 IP40 18W 3000K									
потолок	80	80	80	70	70	70	50	50	50
стены	70	50	30	70	50	30	70	50	50
пол	20	20	20	20	20	20	20	20	20
0.6	59	48	41	58	47	41	57	47	
0.8	69	58	51	68	58	51	67	57	
1	78	68	61	77	67	60	75	68	
1.25	85	76	69	84	75	68	81	73	
1.50	90	81	75	89	80	74	86	79	
2	97	89	83	95	88	82	92	86	
2.50	101	94	88	99	92	87	95	90	
3	104	98	93	102	96	91	98	93	
4	108	102	98	105	101	97	101	97	
5	110	105	102	107	103	100	103	100	

G070 27W 3000K									
потолок	80	80	80	70	70	70	50	50	50
стены	70	50	30	70	50	30	70	50	50
пол	20	20	20	20	20	20	20	20	20
0.6	58	47	40	58	47	40	56	46	
0.8	69	57	50	68	57	50	66	56	
1	77	66	59	76	66	59	74	67	
1.25	84	74	67	83	74	67	80	72	
1.50	89	80	73	88	79	73	85	77	
2	96	88	82	94	87	81	91	85	
2.50	100	93	87	98	91	86	94	89	
3	103	97	92	101	95	91	97	92	
4	107	102	97	105	100	96	101	97	
5	109	105	101	107	103	100	103	99	

G070 27W 4000K									
потолок	80	80	80	70	70	70	50	50	50
стены	70	50	30	70	50	30	70	50	50
пол	20	20	20	20	20	20	20	20	20
0.6	58	47	40	58	47	40	56	46	
0.8	69	57	50	68	57	50	66	56	
1	77	66	59	76	66	59	74	67	
1.25	84	74	67	83	74	67	80	72	
1.50	89	80	73	88	79	73	85	77	
2	96	88	82	94	87	81	91	85	
2.50	100	93	87	98	91	86	94	89	
3	103	97	92	101	95	91	97	92	
4	107	102	97	105	100	96	101	97	
5	109	105	101	107	103	100	103	99	

G070 27W 6500K									
потолок	80	80	80	70	70	70	50	50	50
стены	70	50	30	70	50	30	70	50	50
пол	20	20	20	20	20	20	20	20	20
0.6	58	46	39	57	46	39	56	46	
0.8	68	57	49	67	56	49	65	56	
1	77	66	59	76	65	59	74	67	
1.25	84	74	67	83	73	67	80	72	
1.50									

Таблицы коэффициентов использования

A070/OT 36W 6500K										
потолок	80	80	80	70	70	70	50	50		
стены	70	50	30	70	50	30	70	50		
пол	20	20	20	20	20	20	20	20	20	20
0,6	62	52	45	62	51	45	61	51		
0,8	73	62	55	72	62	55	70	61		
1	81	71	64	80	70	64	78	72		
1,25	88	78	72	86	78	72	84	76		
1,50	92	84	78	91	83	77	88	81		
2	98	91	85	97	90	85	93	88		
2,50	102	95	90	100	94	89	96	91		
3	105	99	94	103	97	93	99	94		
4	108	103	99	106	101	98	102	98		
5	110	106	102	108	104	101	103	100		

A300 / A300 IP40 72W 3000K										
потолок	80	80	80	70	70	70	50	50		
стены	70	50	30	70	50	30	70	50		
пол	20	20	20	20	20	20	20	20	20	20
0,6	58	46	39	57	46	39	56	45		
0,8	68	56	49	67	56	49	65	55		
1	77	66	58	75	65	58	73	66		
1,25	84	73	66	82	73	66	80	71		
1,50	89	79	72	87	78	72	84	76		
2	96	87	81	94	86	80	90	84		
2,50	100	92	86	98	91	85	94	88		
3	103	96	91	101	95	90	97	92		
4	107	101	97	105	100	96	100	96		
5	109	105	101	107	103	99	102	99		

A300 / A300 IP40 72W 4000K										
потолок	80	80	80	70	70	70	50	50		
стены	70	50	30	70	50	30	70	50		
пол	20	20	20	20	20	20	20	20	20	20
0,6	58	46	39	57	46	39	56	45		
0,8	68	56	49	67	56	49	65	55		
1	76	65	58	75	65	58	73	66		
1,25	84	73	66	82	73	66	80	71		
1,50	89	79	72	87	78	72	84	76		
2	96	87	81	94	86	80	90	84		
2,50	100	92	86	98	91	85	94	88		
3	103	96	91	101	95	90	97	92		
4	107	101	97	105	100	95	100	96		
5	109	105	101	107	103	99	102	99		

ARMSTRONG. CLIP-IN IP54 4000K										
потолок	80	80	80	70	70	70	50	50		
стены	70	50	30	70	50	30	70	50		
пол	20	20	20	20	20	20	20	20	20	20
0,6	58	46	39	57	46	39	56	45		
0,8	68	57	49	67	56	49	65	55		
1	77	66	59	76	65	58	73	67		
1,25	84	74	67	83	73	66	80	72		
1,50	89	79	73	87	78	72	84	77		
2	96	88	81	94	86	81	91	84		
2,50	100	92	86	98	91	86	94	88		
3	103	96	91	101	95	90	97	92		
4	107	102	97	105	100	96	100	96		
5	109	105	101	107	103	99	102	99		

EARMSTRONG. CLIP-IN IP40 6500K										
потолок	80	80	80	70	70	70	50	50		
стены	70	50	30	70	50	30	70	50		
пол	20	20	20	20	20	20	20	20	20	20
0,6	58	46	39	57	46	39	56	45		
0,8	68	56	49	67	56	49	65	55		
1	77	66	58	75	65	58	73	66		
1,25	84	73	66	82	73	66	80	71		
1,50	89	79	72	87	78	72	84	76		
2	96	87	81	94	86	80	90	84		
2,50	100	92	86	98	91	85	94	88		
3	103	96	91	101	95	90	97	92		
4	107	101	97	105	100	96	100	96		
5	109	105	101	107	103	99	102	99		

ARMSTRONG. CLIP-IN IP54 6500K										
потолок	80	80	80	70	70	70	50	50		
стены	70	50	30	70	50	30	70	50		
пол	20	20	20	20	20	20	20	20	20	20
0,6	58	46	39	57	46	39	56	45		
0,8	68	56	49	67	56	49	65	55		
1	77	66	58	75	65	58	73	66		
1,25	84	73	66	82	73	66	80	71		
1,50	89	79	72	87	78	72	84	76		
2	96	87	81	94	86	80	90	84		
2,50	100	92	86	98	91	85	94	88		
3	103	96	91	101	95	90	97	92		
4	107	101	97	105	100	96	100	96		
5	109	105	101	107	103	99	102	99		

A300 / A300 IP40 72W 6500K										
потолок	80	80	80	70	70	70	50	50		
стены	70	50	30	70	50	30	70	50		
пол	20	20	20	20	20	20	20	20	20	20
0,6	57	46	39	57	46	39	55	45		
0,8	68	56	49	67	56	49	65	55		
1	76	65	58	75	65	58	73	66		
1,25	84	73	66	82	72	66	79	71		
1,50	89	79	72	87	78	71	84	76		
2	96	87	81	94	86	80	90	84		
2,50	99	92	86	97	90	85	94	88		
3	103	96	91	101	95	90	97	92		
4	107	101	97	104	100	95	100	96		
5	109	104	101	107	103	99	102	99		

ECOPHON 36W 4000K										
потолок	80	80	80	70	70	70	50	50		
стены	70	50	30	70	50	30	70	50		
пол	20	20	20	20	20	20	20	20	20	20
0,6	58	46	39	57	46	39	56	46		
0,8	68	57	49	67	56	49	65	55		
1	77	66	59	76	65	58	73	67		
1,25	84	74	67	83	73	66	80	72		
1,50	89	79	73	87	78	72	84	77		
2	96	88	81	94	86	81	91	84		
2,50	100	92	86	98	91	86	94	88		
3	103	96	91	101	95	90	97	92		
4	107	102	97	105	100	96	100	96		
5	109	105	101	107	103	99	102	99		

ECOPHON 36W 6500K										
потолок	80	80	80	70	70	70	50	50		
стены	70	50	30	70	50	30	70	50		
пол	20	20	20	20	20	20	20	20	20	20
0,6	58	46	39	57	46	39	56	45		
0,8	68	56	49	67	56	49	65	55		
1	77	66	58	75	65	58	73	66		
1,25	84	73	66	82	73	66	80	71		
1,50	89	79	72	87	78	72	84	76		
2	96	87	81	94	86	80	90	84		
2,50	100	92	86	98	91	85	94	88		
3	103	96	91	101	95	90	97	92		
4	107	101	97	105	100	96	100	96		
5	109	105	101	107	103	99	102	99		

ARMSTRONG. CLIP-IN IP54 6500K										
потолок	80	80	80	70	70	70	50	50		
стены	70	50	30	70	50	30	70	50		
пол	20	20	20	20	20	20	20	20	20	20
0,6	58	46	39	57	46	39	56	45		
0,8	68	56	49	67	56	49	65	55		
1	77	66	58	75	65	58	73	66		
1,25	84	73	66	82	73	66	80	71		
1,50	89	79	72	87	78	72	84	76		
2	96	87	81	94	86	80	90	84		
2,50	100	92	86	98	91	85	94	88		
3	103	96	91	101	95	90	97	92		
4	107	101	97	105	100	96	100	96		
5	109	105	101	107	103	99	102	99		

TEGULAR 36W 4000K										
потолок	80	80	80	70	70	70	50	50		
стены	70	50	30	70	50	30	70	50		
пол	20	20	20	20	20	20	20	20	20	20
0,6	58	46	39	57	46	39	56	46		
0,8	68	57	49	67	56	49	65	55		
1	77	66	59	76	65	58	73	67		
1,25	84	74	67	83	73	66	80	72		
1,50	89	79	73	87	78	72	84	77		
2	96	88	81	94	86	81	91	84		
2,50	100	92	86	98	91	86	94	88		
3	103	96	91	101	95	90	97	92		
4	107	102	97	105	100	96	100	96		
5	109	105	101	107	103	99	102	99		

TEGULAR 36W 6500K										
потолок	80	80	80	70	70	70	50	50		
стены	70	50	30	70	50	30	70	50		
пол	20									

Таблицы коэффициентов использования

C270 / C270N 36W 3000K									
потолок	80	80	80	70	70	50	50	50	50
стены	70	50	30	70	50	30	70	50	50
пол	20	20	20	20	20	20	20	20	20
0.6	61	50	43	60	49	43	59	49	
0.8	71	60	53	70	59	53	68	59	
1	79	69	62	78	68	61	76	69	
1.25	86	76	69	84	75	69	82	74	
1.50	91	81	75	89	81	74	86	79	
2	97	89	83	95	88	82	92	86	
2.50	101	93	88	99	92	87	95	90	
3	104	97	92	102	96	91	98	93	
4	107	102	98	105	101	97	101	97	
5	110	105	102	107	103	100	103	100	

C270 / C270N 36W 4000K									
потолок	80	80	80	70	70	50	50	50	50
стены	70	50	30	70	50	30	70	50	50
пол	20	20	20	20	20	20	20	20	20
0.6	61	49	43	60	49	43	59	49	
0.8	71	60	53	70	59	52	68	58	
1	79	68	61	78	68	61	75	69	
1.25	86	76	69	84	75	69	82	74	
1.50	90	81	75	89	80	74	86	79	
2	97	89	83	95	88	82	92	86	
2.50	101	93	88	99	92	87	95	89	
3	104	97	92	102	96	91	98	93	
4	107	102	98	105	101	96	101	97	
5	110	105	102	107	103	100	103	100	

C270 / C270N 36W 6500K									
потолок	80	80	80	70	70	50	50	50	50
стены	70	50	30	70	50	30	70	50	50
пол	20	20	20	20	20	20	20	20	20
0.6	61	50	43	60	49	43	59	49	
0.8	71	60	53	70	59	53	68	58	
1	79	68	62	78	68	61	76	69	
1.25	86	76	69	84	75	69	82	74	
1.50	91	81	75	89	80	74	86	79	
2	97	89	83	95	88	82	92	86	
2.50	101	93	88	99	92	87	95	89	
3	104	97	92	102	96	91	98	93	
4	107	102	98	105	100	97	101	97	
5	110	105	102	107	103	100	103	100	

S270 36W 6500K									
потолок	80	80	80	70	70	50	50	50	50
стены	70	50	30	70	50	30	70	50	50
пол	20	20	20	20	20	20	20	20	20
0.6	61	50	43	60	50	43	59	49	
0.8	71	60	53	70	60	53	68	59	
1	80	69	63	78	69	62	76	70	
1.25	87	77	70	85	76	70	83	75	
1.50	91	82	76	90	81	75	87	80	
2	98	90	84	96	89	83	93	87	
2.50	101	94	89	99	93	88	96	90	
3	104	98	93	102	97	92	98	94	
4	108	103	99	106	101	97	101	98	
5	110	106	102	108	104	100	103	100	

S270 54W 4000K									
потолок	80	80	80	70	70	50	50	50	50
стены	70	50	30	70	50	30	70	50	50
пол	20	20	20	20	20	20	20	20	20
0.6	60	49	42	59	49	42	58	48	
0.8	71	60	53	70	59	52	68	58	
1	79	69	62	78	68	62	76	69	
1.25	86	77	70	85	76	70	82	74	
1.50	91	82	76	89	81	75	87	79	
2	98	90	84	96	87	83	92	87	
2.50	101	94	89	99	93	88	95	90	
3	104	98	93	102	97	92	98	94	
4	108	103	99	105	101	97	101	98	
5	110	106	102	108	104	100	103	100	

S270 54W 6500K									
потолок	80	80	80	70	70	50	50	50	50
стены	70	50	30	70	50	30	70	50	50
пол	20	20	20	20	20	20	20	20	20
0.6	60	49	42	59	49	42	58	48	
0.8	70	59	52	69	59	52	68	58	
1	79	69	62	78	68	62	76	69	
1.25	86	76	70	85	76	70	82	74	
1.50	91	82	75	89	81	75	86	79	
2	97	90	84	96	89	83	92	86	
2.50	101	94	89	99	93	88	95	90	
3	104	98	93	102	96	92	98	94	
4	108	103	98	105	101	97	101	98	
5	110	106	102	107	104	100	103	100	

E070 / E070 IP40 36W 4000K									
потолок	80	80	80	70	70	50	50	50	50
стены	70	50	30	70	50	30	70	50	50
пол	20	20	20	20	20	20	20	20	20
0.6	58	46	39	57	46	39	56	46	
0.8	68	57	49	67	56	49	65	55	
1	77	66	59	76	65	58	73	67	
1.25	84	74	67	82	73	66	80	71	
1.50	89	79	72	87	78	72	84	77	
2	96	88	81	94	86	81	91	84	
2.50	100	92	86	98	91	85	94	88	
3	103	96	91	101	95	90	97	92	
4	107	102	97	105	100	96	100	96	
5	109	105	101	107	103	99	102	99	

E220 18W 4000K									
потолок	80	80	80	70	70	50	50	50	50
стены	70	50	30	70	50	30	70	50	50
пол	20	20	20	20	20	20	20	20	20
0.6	57	45	38	56	45	38	55	44	
0.8	67	55	48	66	55	48	64	54	
1	76	65	57	75	64	57	72	65	
1.25	83	72	65	82	72	65	79	70	
1.50	88	78	71	86	77	71	83	76	
2	95	87	80	93	85	79	90	83	
2.50	99	91	85	97	90	85	93	87	
3	103	96	90	100	94	89	96	91	
4	107	101	96	104	99	95	100	96	
5	109	104	100	107	102	99	102	99	

E270 / E270 IP40 36W 4000K									
потолок	80	80	80	70	70	50	50	50	50
стены	70	50	30	70	50	30	70	50	50
пол	20	20	20	20	20	20	20	20	20
0.6	61	50	44	61	50	44	59	50	
0.8	71	60	54	70	60	53	69	59	
1	80	69	62	78	69	62	76	70	
1.25	86	77	70	85	76	70	82	75	
1.50	91	82	76	90	81	75	87	79	
2	97	90	84	96	89	83	92	86	
2.50	101	94	88	99	93	88	95	90	
3	104	98	93	102	96	91	98	93	
4	108	103	98	105	101	97	101	98	
5	110	106	102	108	104	100	103	100	

LUX 18W 3000K									
потолок	80	80	80	70	70	50	50	50	50
стены	70	50	30	70	50	30	70	50	50
пол	20	20	20	20	20	20	20	20	20
0.6	61	50	43	60	49	43	59	49	
0.8	71	60	53	70	60	53	68	59	
1	80	70	63	79	69	63	76	70	
1.25	87	77	71	85	77	70	83	75	
1.50	92	83	76	90	82	76	87	80	
2	98	90	85	96	89	84	93	87	
2.50	101	95	89	100	93	88	96	91	
3	105	99	94	102	97	93	99	94	
4	108	103	99	106	101	98	102	98	
5	110	106	102	108	104	100	103	100	

LUX 18W 4000K									
потолок	80	80	80	70	70	50	50	50	50
стены	70	50	30	70	50	30	70	50	50
пол	20	20	20	20	20	20	20	20	20
0.6	61	50	43	60	49	43	59	49	
0.8	71	60	53	70	60	53	68	59	
1	80	69	63	79	69	62	76	70	
1.25	87	77	71	85	76	70	83	75	
1.50	92	83	76	90	82	76	87	80	
2	98	90	85	96	89	84	93	87	
2.50	101	95	89	99	93	88	96	91	
3	104	98	94	102	97	92	99	94	
4	108	103	99	106	101	98	102	98	
5	110	106	102	108	104	101	103	100	

LUX 18W 6500K									
потолок	80	80	80	70	70	50	50	50	50
стены	70	50	30	70	50	30	70	50	50
пол	20	20	20	20	20	20	20	20	20
0.6	60	49	42	59	48	42	58	48	
0.8	70	59	52	69	59	52	68	58	
1	79	68	62	78	68	61	76	69	
1.25	86	76	70	85	76	69	82	74	
1.50	91	82	75	89	81	75	86	79	

Таблицы коэффициентов использования

ЖКХ 10W 4000K круглый									
потолок	80	80	80	70	70	50	50	50	50
стены	70	50	30	70	50	30	70	50	50
пол	20	20	20	20	20	20	20	20	20
0.6	55	43	36	55	43	36	53	43	
0.8	65	53	45	64	52	45	62	52	
1	73	61	54	72	61	53	70	62	
1.25	80	69	61	79	68	61	76	67	
1.50	85	75	67	84	74	66	80	72	
2	92	83	76	90	82	75	87	79	
2.50	96	88	81	94	86	80	90	84	
3	100	92	86	98	91	85	93	88	
4	104	98	92	102	96	91	97	92	
5	107	101	96	104	99	95	100	95	

Market-Line 36W 4000K									
потолок	80	80	80	70	70	50	50	50	50
стены	70	50	30	70	50	30	70	50	50
пол	20	20	20	20	20	20	20	20	20
0.6	65	55	49	64	54	48	63	54	
0.8	75	65	58	74	64	58	72	64	
1	83	73	67	82	73	67	80	74	
1.25	89	80	74	88	80	74	85	78	
1.50	94	85	79	92	84	79	89	83	
2	99	92	87	98	91	86	94	89	
2.50	102	96	91	101	95	90	97	92	
3	105	99	95	103	98	94	99	95	
4	109	104	100	106	102	98	102	99	
5	110	106	103	108	104	101	104	101	

Market-Line 36W 6500K									
потолок	80	80	80	70	70	50	50	50	50
стены	70	50	30	70	50	30	70	50	50
пол	20	20	20	20	20	20	20	20	20
0.6	65	55	48	64	54	48	63	54	
0.8	75	65	58	74	64	58	72	63	
1	83	73	67	82	73	67	79	74	
1.25	89	80	74	88	80	74	85	78	
1.50	94	85	79	92	84	79	89	83	
2	99	92	87	98	91	86	94	89	
2.50	102	96	91	101	95	90	97	92	
3	105	99	95	103	98	94	99	95	
4	108	104	100	106	102	98	102	99	
5	110	106	103	108	104	101	104	101	

GR070 36W 4000K									
потолок	80	80	80	70	70	50	50	50	50
стены	70	50	30	70	50	30	70	50	50
пол	20	20	20	20	20	20	20	20	20
0.6	58	46	39	57	46	39	56	46	
0.8	68	57	49	67	56	49	65	55	
1	77	66	59	76	65	58	73	67	
1.25	84	74	67	82	73	66	80	71	
1.50	89	79	72	87	78	72	84	77	
2	96	88	81	94	86	81	91	84	
2.50	100	92	86	98	91	85	94	88	
3	103	96	91	101	95	90	97	92	
4	107	102	97	105	100	96	100	96	
5	109	105	101	107	103	99	102	99	

GR070 36W 6500K									
потолок	80	80	80	70	70	50	50	50	50
стены	70	50	30	70	50	30	70	50	50
пол	20	20	20	20	20	20	20	20	20
0.6	58	46	39	57	46	39	56	45	
0.8	68	56	49	67	56	49	65	55	
1	76	65	58	75	65	58	73	66	
1.25	84	73	66	82	73	66	80	71	
1.50	89	79	72	87	78	72	84	76	
2	96	87	81	94	86	80	90	84	
2.50	100	92	86	98	91	85	94	88	
3	103	96	91	101	95	90	97	92	
4	107	101	97	104	100	96	100	96	
5	109	105	101	107	103	99	102	99	

GR070 54W 4000K									
потолок	80	80	80	70	70	50	50	50	50
стены	70	50	30	70	50	30	70	50	50
пол	20	20	20	20	20	20	20	20	20
0.6	58	47	40	58	47	40	57	46	
0.8	69	57	50	68	57	50	66	56	
1	77	67	60	76	66	59	74	67	
1.25	85	74	68	83	74	67	81	72	
1.50	90	80	73	88	79	73	85	77	
2	96	88	82	94	87	81	91	85	
2.50	100	93	87	98	91	86	94	89	
3	103	97	92	101	95	90	97	92	
4	107	102	97	105	100	96	101	97	
5	109	105	101	107	103	99	102	99	

Market-Line 54W 4000K									
потолок	80	80	80	70	70	50	50	50	50
стены	70	50	30	70	50	30	70	50	50
пол	20	20	20	20	20	20	20	20	20
0.6	65	55	48	64	54	48	63	54	
0.8	75	64	58	74	64	58	72	63	
1	82	73	67	81	72	66	79	73	
1.25	89	80	74	88	79	74	85	78	
1.50	93	85	79	92	84	79	89	82	
2	99	92	87	97	91	86	94	89	
2.50	102	96	91	100	94	90	97	92	
3	105	99	95	103	98	94	99	95	
4	108	104	100	106	102	98	102	99	
5	110	106	103	108	104	101	104	101	

Market-Line 54W 4000K									
потолок	80	80	80	70	70	50	50	50	50
стены	70	50	30	70	50	30	70	50	50
пол	20	20	20	20	20	20	20	20	20
0.6	65	54	48	64	54	48	63	53	
0.8	75	64	58	73	64	58	72	63	
1	82	73	66	81	72	66	79	73	
1.25	89	80	74	88	79	73	85	78	
1.50	93	85	79	92	84	79	89	82	
2	99	92	86	97	91	86	94	89	
2.50	102	96	91	100	94	90	97	92	
3	105	99	95	103	98	94	99	95	
4	108	104	100	106	102	98	102	99	
5	110	106	103	108	104	101	104	101	

T-Line 36W 3000K									
потолок	80	80	80	70	70	50	50	50	50
стены	70	50	30	70	50	30	70	50	50
пол	20	20	20	20	20	20	20	20	20
0.6	62	51	45	61	51	45	60	51	
0.8	72	62	55	71	61	55	70	60	
1	81	71	64	79	70	64	77	71	
1.25	87	78	72	86	77	71	83	76	
1.50	92	83	77	90	82	77	88	81	
2	98	91	85	96	90	84	93	87	
2.50	102	95	89	100	93	89	96	91	
3	105	99	94	103	97	93	99	94	
4	108	103	99	106	101	98	102	98	
5	110	106	102	108	104	101	103	100	

GR070 54W 6500K									
потолок	80	80	80	70	70	50	50	50	50
стены	70	50	30	70	50	30	70	50	50
пол	20	20	20	20	20	20	20	20	20
0.6	58	46	39	57	46	39	56	45	
0.8	68	57	49	67	56	49	65	55	
1	77	66	59	76	65	58	73	67	
1.25	84	74	67	83	73	66	80	72	
1.50	89	79	73	87	79	72	84	77	
2	96	88	81	94	86	81	91	84	
2.50	100	92	86	98	91	86	94	88	
3	103	96	91	101	95	90	97	92	
4	107	101	97	105	100	96	100	96	
5	109	105	101	107	103	99	102	99	

GR060/N 36W 3000K									
потолок	80	80	80	70	70	50	50	50	50
стены	70	50	30	70	50	30	70	50	50
пол	20	20	20	20	20	20	20	20	20
0.6	58	47	40	58	47	40	56	46	
0.8	69	57	50	68	57	50	66	56	
1	77	66	59	76	66	59	74	67	
1.25	84	74	67	83	74	67	80	72	
1.50	89	80	73	88	79	73	85	77	
2	96	88	82	94	87	81	91	85	
2.50	100	93	87	98	91	86	94	89	
3	103	97	92	101	95	90	97	92	
4	107	102	97	105	100	96	101	97	
5	109	105	101	107	103	99	103	99	

GR060/N 36W 4000K									
потолок	80	80	80	70	70	50	50	50	50
стены	70	50	30	70	50	30	70	50	50
пол	20	20	20	20	20	20	20	20	20
0.6	58	47	40	57	46	40	56	46	
0.8	69	57	50	67	57	50	66	56	
1	77	66	59	76	66	59	74	67	
1.25	84	74	67	83	73	67	80	72	
1.50	89	80	73	88	79	73	85	77	
2	96	88	82	94					

Таблицы коэффициентов использования

DL CIRCLE 13W 3000K								
потолок	80	80	80	70	70	70	50	50
стены	70	50	30	70	50	30	70	50
пол	20	20	20	20	20	20	20	20
0.6	60	49	42	59	49	42	58	48
0.8	70	59	52	69	58	52	67	58
1	78	68	61	77	67	60	75	68
1.25	85	75	68	84	75	68	81	73
1.50	90	81	74	88	80	74	85	78
2	97	89	82	95	87	82	91	85
2.50	100	93	87	98	92	86	94	89
3	103	97	92	101	95	91	97	93
4	107	102	98	105	100	96	101	97
5	109	105	101	107	103	100	103	99

DL CIRCLE 20W 3000K								
потолок	80	80	80	70	70	70	50	50
стены	70	50	30	70	50	30	70	50
пол	20	20	20	20	20	20	20	20
0.6	60	49	42	59	49	42	58	48
0.8	70	59	52	69	58	52	67	58
1	78	68	61	77	67	60	75	68
1.25	85	75	68	84	75	68	81	73
1.50	90	81	74	88	80	74	85	78
2	97	88	82	95	87	82	91	85
2.50	100	93	87	98	92	86	94	89
3	103	97	92	101	95	91	97	93
4	107	102	97	105	100	96	101	97
5	109	105	101	107	103	100	103	99

DL CIRCLE 30W 3000K								
потолок	80	80	80	70	70	70	50	50
стены	70	50	30	70	50	30	70	50
пол	20	20	20	20	20	20	20	20
0.6	60	49	42	59	48	42	58	48
0.8	70	59	52	69	58	51	67	57
1	78	67	60	77	67	60	75	68
1.25	85	75	68	84	74	68	81	73
1.50	90	80	74	88	80	73	85	78
2	96	88	82	95	87	81	91	85
2.50	100	93	87	98	91	86	94	89
3	103	97	92	101	95	91	97	92
4	107	102	97	105	100	96	101	97
5	109	105	101	107	103	99	103	99

STRONG IP65 18W 4000K long								
потолок	80	80	80	70	70	70	50	50
стены	70	50	30	70	50	30	70	50
пол	20	20	20	20	20	20	20	20
0.6	57	45	38	56	45	38	55	45
0.8	67	55	48	66	55	48	64	54
1	76	64	57	74	64	57	72	65
1.25	83	72	65	81	72	65	79	70
1.50	88	78	71	86	77	70	83	75
2	95	86	80	93	85	79	90	83
2.50	99	91	85	97	90	84	93	87
3	102	95	90	100	94	89	96	91
4	106	101	96	104	99	95	100	95
5	109	104	100	106	102	98	102	98

STRONG IP65 18W 6500K long								
потолок	80	80	80	70	70	70	50	50
стены	70	50	30	70	50	30	70	50
пол	20	20	20	20	20	20	20	20
0.6	57	45	38	56	45	38	55	44
0.8	67	55	48	66	55	47	64	54
1	75	64	57	74	64	57	72	65
1.25	83	72	65	81	71	64	78	70
1.50	88	78	71	86	77	70	83	75
2	95	86	80	93	85	79	89	83
2.50	99	91	85	97	90	84	93	87
3	102	95	90	100	94	89	96	91
4	106	100	96	104	99	94	100	95
5	109	104	100	106	102	98	102	98

STRONG IP65 36W 4000K long								
потолок	80	80	80	70	70	70	50	50
стены	70	50	30	70	50	30	70	50
пол	20	20	20	20	20	20	20	20
0.6	57	45	38	56	45	38	55	44
0.8	67	55	48	66	55	48	64	54
1	76	64	57	74	64	57	72	65
1.25	83	72	65	81	71	64	78	70
1.50	88	78	71	86	77	70	83	75
2	95	86	80	93	85	79	90	83
2.50	99	91	85	97	90	84	93	87
3	102	95	90	100	94	89	96	91
4	106	101	96	104	99	95	100	95
5	109	104	100	106	102	98	102	98

DL CIRCLE 13W 4000K								
потолок	80	80	80	70	70	70	50	50
стены	70	50	30	70	50	30	70	50
пол	20	20	20	20	20	20	20	20
0.6	60	49	42	59	49	42	58	48
0.8	70	59	52	69	59	52	67	58
1	78	68	61	77	67	61	75	68
1.25	85	75	69	84	75	68	81	73
1.50	90	81	74	88	80	74	86	78
2	97	89	83	95	87	82	91	85
2.50	100	93	87	98	92	86	95	89
3	103	97	92	101	96	91	97	93
4	107	102	98	105	100	96	101	97
5	110	105	101	107	103	100	103	99

DL CIRCLE 20W 4000K								
потолок	80	80	80	70	70	70	50	50
стены	70	50	30	70	50	30	70	50
пол	20	20	20	20	20	20	20	20
0.6	60	48	42	59	48	42	58	48
0.8	70	59	51	69	58	51	67	57
1	78	67	60	77	67	60	75	68
1.25	85	75	68	84	74	68	81	73
1.50	90	80	74	88	80	73	85	78
2	96	88	82	95	87	81	91	85
2.50	100	93	87	98	91	86	94	89
3	103	97	92	101	95	90	97	92
4	107	102	97	105	100	96	101	97
5	109	105	101	107	103	99	103	99

DL CIRCLE 30W 4000K								
потолок	80	80	80	70	70	70	50	50
стены	70	50	30	70	50	30	70	50
пол	20	20	20	20	20	20	20	20
0.6	59	48	41	59	48	41	57	47
0.8	69	58	51	68	58	51	67	57
1	78	67	60	77	66	60	74	68
1.25	85	75	68	83	74	67	81	72
1.50	90	80	73	88	79	73	85	77
2	96	88	82	94	87	81	91	85
2.50	100	92	87	98	91	86	94	88
3	103	97	91	101	95	90	97	92
4	107	102	97	105	100	96	100	96
5	109	105	101	107	103	99	102	99

STRONG IP65 36W 6500K long								
потолок	80	80	80	70	70	70	50	50
стены	70	50	30	70	50	30	70	50
пол	20	20	20	20	20	20	20	20
0.6	57	45	38	56	45	38	55	44
0.8	67	55	47	66	54	47	64	54
1	75	64	57	74	63	56	72	65
1.25	83	72	65	81	71	64	78	70
1.50	88	78	70	86	77	70	83	75
2	95	86	79	93	85	79	89	82
2.50	99	91	85	97	89	84	93	87
3	102	95	90	100	94	89	96	91
4	106	100	96	104	99	94	99	95
5	109	104	100	106	102	98	102	98

STRONG IP65 54W 4000K long								
потолок	80	80	80	70	70	70	50	50
стены	70	50	30	70	50	30	70	50
пол	20	20	20	20	20	20	20	20
0.6	57	45	38	56	45	38	55	44
0.8	67	55	48	66	55	48	64	54
1	76	64	57	74	63	56	72	65
1.25	83	72	65	81	71	65	79	70
1.50	88	78	71	86	77	70	83	75
2	95	86	80	93	85	79	89	83
2.50	99	91	85	97	90	84	93	87
3	102	95	90	100	94	89	96	91
4	106	101	96	104	99	94	100	95
5	109	104						

www.vartan.ru

Копирайт © Professor.com