



Каталог гибкой черепицы и материалов для скатной кровли

ЗНАНИЕ. ОПЫТ. МАСТЕРСТВО.

 **ТЕХНОНИКОЛЬ**

О корпорации	4
1. Многослойная черепица ТЕХНОНИКОЛЬ SHINGLAS	7
1.1 Преимущества	8
1.2 Коллекция АТЛАНТИКА	9
1.3 Коллекция КОНТИНЕНТ	10
1.4 Коллекция ВЕСТЕРН	12
1.5 Коллекция ДЖАЗ	14
1.6 Коллекция КАНТРИ	16
1.7 Коллекция РАНЧО	18
1.8 Коллекция ФАЗЕНДА	20
1.9 Таблица подбора комплектующих	22
2. Однослойная гибкая черепица ТЕХНОНИКОЛЬ	25
2.1 Коллекция САМБА	26
2.2 Коллекция ФОКСТРОТ	28
2.3 Коллекция САЛЬСА	30
2.4 Коллекция БОЛЕРО	32
2.5 Коллекция МОДЕРН	34
2.6 Коллекция СОНАТА	36
2.7 Коллекция АККОРД	38
2.8 Серия ОПТИМА	40
2.9 Таблица подбора комплектующих	42
2.10 Системы для скатной кровли	44
3. Подкладочные ковры	47
4. Строительные пленки и мембраны	57
5. Водосточные системы	65
6. Пластиковая вентиляция	73
7. Виниловые софиты	77
8. Комплектующие	81

О корпорации

Корпорация ТЕХНОНИКОЛЬ — ведущий международный производитель надежных и эффективных строительных материалов и систем. Компания предлагает рынку новейшие технологии, сочетающие в себе разработки собственных Научных центров и передовой мировой опыт. Сотрудничество с проектными институтами и архитектурными мастерскими позволяет ТЕХНОНИКОЛЬ гибко и оперативно реагировать на изменения запросов потребителей.

29

29 ЛЕТ ЭФФЕКТИВНОЙ
ДЕЯТЕЛЬНОСТИ В СФЕРЕ
ПРОИЗВОДСТВА СТРОИТЕЛЬНЫХ
МАТЕРИАЛОВ

Сегодня ТЕХНОНИКОЛЬ — это 56 производственных площадок в 7 странах мира (Россия, Беларусь, Литва, Италия, Великобритания, Германия, Польша), 20 учебных центров, 6 научных центров, 22 представительства в 18 странах мира. Продукция поставляется в 117 государств. Штаб-квартиры ТЕХНОНИКОЛЬ располагаются в городах России, Польши, Италии, Китая и Индии. Выручка Производственного комплекса ТЕХНОНИКОЛЬ за 2020 год составила 112,9 млрд рублей.

Отличительными особенностями выпускаемой продукции являются высокое качество и широкая градация технических и размерных характеристик, позволяющая покупателю выбрать материал, оптимальный по цене и физико-механическим показателям. С ростом потребностей региональных рынков мы оптимизировали географию своих заводов. Это позволяет нам быть гибкими и быстрыми в поставках нашей продукции и не обременять покупателей дополнительными транспортными расходами.

Комплексный подход ТЕХНОНИКОЛЬ обеспечивает тесные, долгосрочные и обоюдовыгодные отношения с партнерами по бизнесу.



более
3500
наименований
продукции

6400
квалифицированных
сотрудников

Корпорация постоянно инвестирует средства в модернизацию производственных мощностей. Результатом этой работы является широкий спектр изготавливаемых материалов, имеющих стабильно высокое качество и соответствие требованиям российских и международных стандартов.

Благодаря оптимальным ценам, стабильно высокому качеству продукции и широкому спектру достоинств материалы ТЕХНОНИКОЛЬ стали наиболее удобным и эффективным выбором для отечественных потребителей и зарубежных заказчиков.





1.

**Многослойная
черепица
ТЕХНОНИКОЛЬ
SHINGLAS**

1.1 Преимущества многослойной черепицы ТЕХНОНИКОЛЬ



НАДЕЖНОСТЬ

Каждый новый слой — это новый уровень надежности. Многослойная черепица — выбор для тех, кто предпочитает самые качественные архитектурные решения, повышенные стандарты прочности и безопасности.



МНОГОСЛОЙНОСТЬ

Многослойная структура черепицы — залог долговечности. Теперь вы можете быть уверены, что кровля послужит не одному поколению вашей семьи!



ГАРАНТИЯ ПРОИЗВОДИТЕЛЯ*

Производитель предоставляет на черепицу гарантию на срок от 20 до 60 лет в зависимости от коллекции.



ТРЕХМЕРНЫЙ ЦВЕТ И ФАКТУРА

Объемный, трехмерный цвет — уникальный эффект, который создается благодаря сочетаниям гранул из натурального базальта различных оттенков. Цвет кровли остается неизменным в течение всего срока службы.



ЛЕГКОЕ ПРИМЕНЕНИЕ НА ГЕОМЕТРИЧЕСКИ СЛОЖНЫХ ПОВЕРХНОСТЯХ

Идеальное решение для кровель со сложной геометрией, любой формы и конфигурации. Материал используется в качестве покрытия на скатных крышах с уклоном от 12°.



СНИЖАЕТ УРОВЕНЬ ШУМА

Благодаря многослойности черепицы и свойствам материалов, входящих в ее состав, кровля становится надежным барьером от шума во время дождя, града и ветра. Создайте благоприятные условия проживания себе и близким!

* Подробную информацию об условиях предоставления гарантии вы можете найти на официальном сайте: www.shinglas.ru.

1.2 Коллекция АТЛАНТИКА

Трехслойная черепица — эксклюзивный материал, сверхпрочный и невероятно красивый.

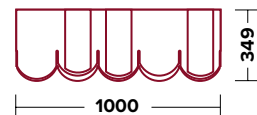

ТРЕХСЛОЙНАЯ

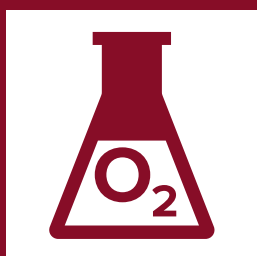

УЛУЧШЕННЫЙ
КРОВЕЛЬНЫЙ БИТУМ



ГАРАНТИЯ
ПРОИЗВОДИТЕЛЯ

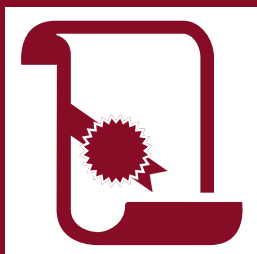

ЗАПАТЕНТОВАНО
ПАТЕНТ № 96310

В форме нарезки коллекции прослеживается рисунок бескрайних волн Атлантики, омывающих ее многочисленные архипелаги. Цветовая палитра коллекции вторит разнообразию ландшафтов океанических островов, передавая красоту местной природы через неповторимый трехмерный рельеф черепицы.



Тенерифе



Мадейра



Цвет Тенерифе



Цвет Мадейра



1.3 Коллекция КОНТИНЕНТ

Трехслойная черепица — эксклюзивный материал, сверхпрочный и невероятно красивый.

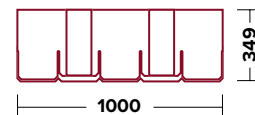

ТРЕХСЛОЙНАЯ

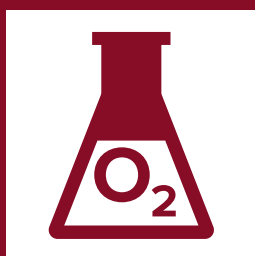

УЛУЧШЕННЫЙ
КРОВЕЛЬНЫЙ БИТУМ



ГАРАНТИЯ
ПРОИЗВОДИТЕЛЯ

Форма гонта, напоминая кровельную каменную плитку античных времен, создает неповторимый эффект. «Тяжеловес» в мире кровли имеет беспрецедентный гарантийный срок службы — 60 лет! Теперь вы можете передавать качественную кровлю по наследству!



Азия



Америка



Африка



Европа



Цвет Америка



Цвет Африка



Цвет Азия



Цвет Америка



Цвет Европа

1.4 Коллекция ВЕСТЕРН

Двухслойная черепица с запатентованной формой, не имеющая аналогов в мире.

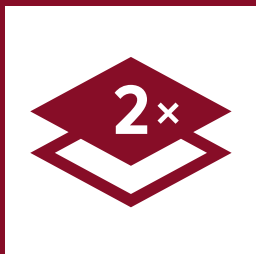
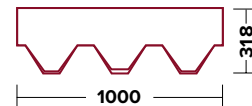

ДВУХСЛОЙНАЯ

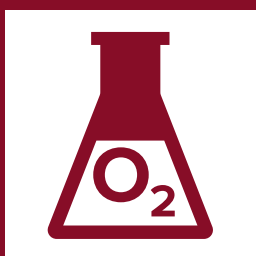

УЛУЧШЕННЫЙ
КРОВЕЛЬНЫЙ БИТУМ



ГАРАНТИЯ
ПРОИЗВОДИТЕЛЯ

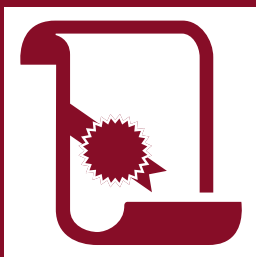

ЗАПАТЕНТОВАНО
ПАТЕНТ № 94688

Сочетание уникальных оттенков и великолепных технических характеристик придает кровле особые прочностные свойства и добавляет классическому облику черепицы неповторимый голографический объем. Безупречное решение для тех, кто выбирает материалы премиум-качества.



Каньон



Ниагара



Клондайк*



Прерия

* Цвет под заказ.



Цвет Клондайк



Цвет Каньон



Цвет Прерия



Цвет Клондайк



Цвет Ниагара

1.5 Коллекция ДЖАЗ

Изысканная цветовая гамма, игра оттенков и 3D-объем.

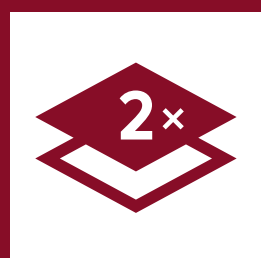
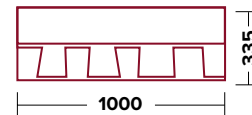

ДВУХСЛОЙНАЯ

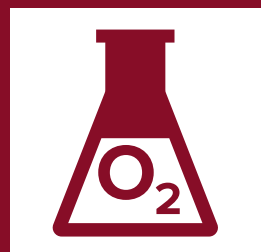

УЛУЧШЕННЫЙ
КРОВЕЛЬНЫЙ БИТУМ



ГАРАНТИЯ
ПРОИЗВОДИТЕЛЯ

Двухслойная черепица, армированная стеклянными нитями – инновация от ТЕХНОНИКОЛЬ! Благодаря этому повышается общая ветроустойчивость, прочность кровельного покрытия и зон крепежа. Улучшенная гибкость на участке нахлёста слоев делает монтаж при пониженных температурах более комфортным. Изысканная цветовая гамма, игра оттенков и 3D-объем создают впечатление, что кровля выполнена из натурального штучного материала: драмки или сланца.



Кастилия



Индиго



Барселона*



Аликанте



Коррида



Терра



Сицилия



Севилья

* Цвет под заказ.



Цвет Севилья



Цвет Индиго



Цвет Сицилия



Цвет Терра

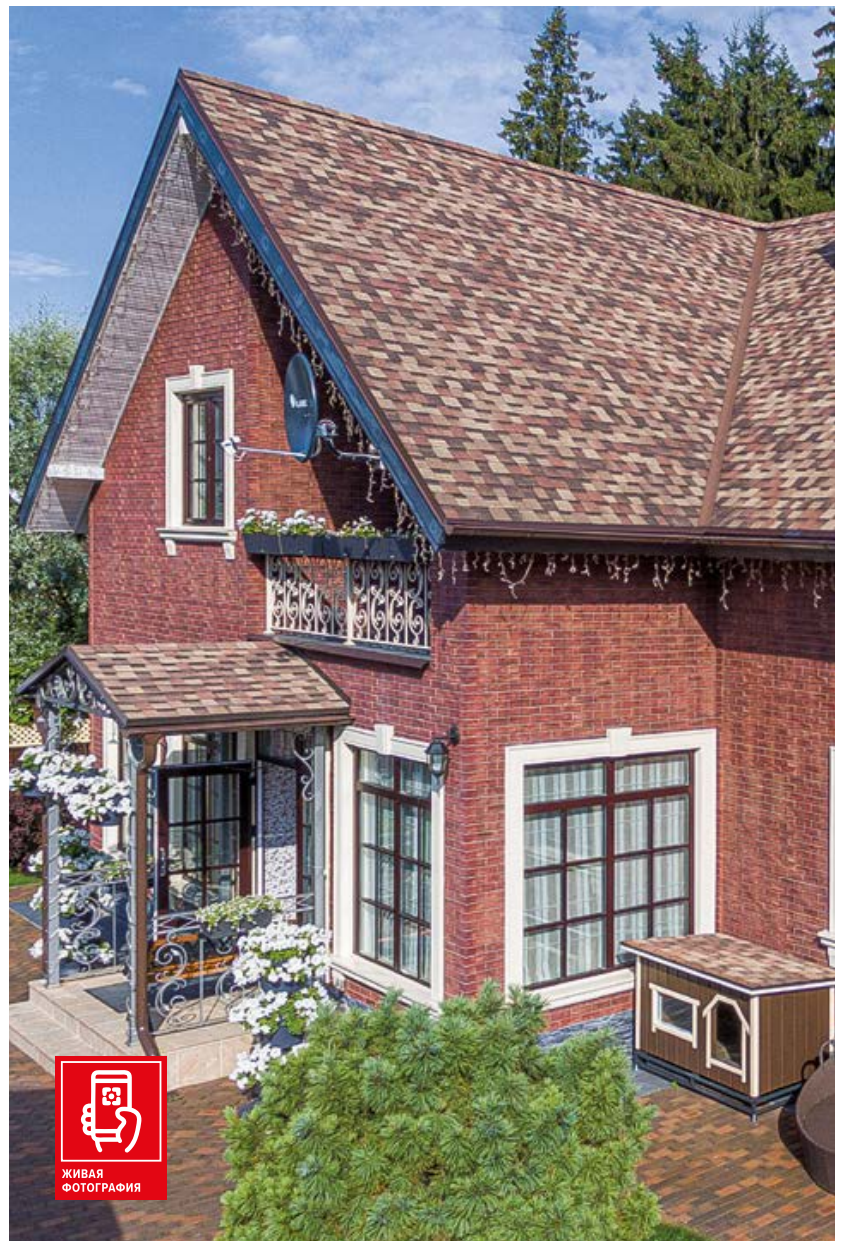

Цвет Коррида

1.6 Коллекция КАНТРИ

Изысканная цветовая гамма, игра оттенков и 3D-объем.

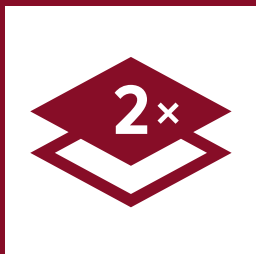
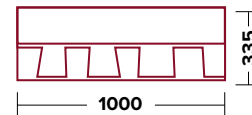

ДВУХСЛОЙНАЯ

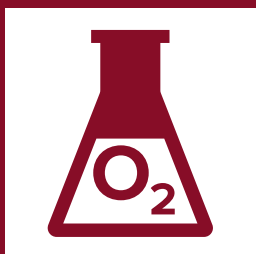

УЛУЧШЕННЫЙ
КРОВЕЛЬНЫЙ БИТУМ



ГАРАНТИЯ
ПРОИЗВОДИТЕЛЯ

Коллекция двухслойной черепицы КАНТРИ — это благородные цветовые решения, которые дают возможность реализовать любую предлагаемую архитектором концепцию. Черепица с особой формой нарезки позволяет создать живописную кровлю с красивой объемной фактурой. Надежный и долговечный материал с гарантией 50 лет.



Алабама



Аризона



Техас



Юта*



Мичиган



Онтарио



Индиана



Атланта

* Цвет под заказ.



Цвет Аризона



Цвет Индиана



Цвет Атланта



Цвет Онтарио



Цвет Мичиган

1.7 Коллекция РАНЧО

Двухслойная черепица, доступная каждому!

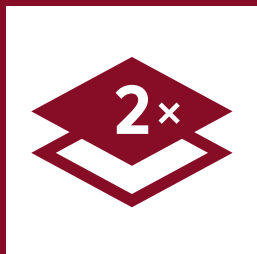
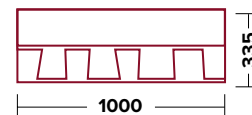

ДВУХСЛОЙНАЯ

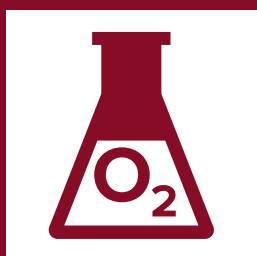

УЛУЧШЕННЫЙ
КРОВЕЛЬНЫЙ БИТУМ



ГАРАНТИЯ
ПРОИЗВОДИТЕЛЯ

Четыре популярных цвета органично дополняют стиль любого дома, а фактурный рельеф придаст кровле солидность и индивидуальность. Идеальное сочетание цены и качества с гарантией 30 лет.



Красный



Коричневый

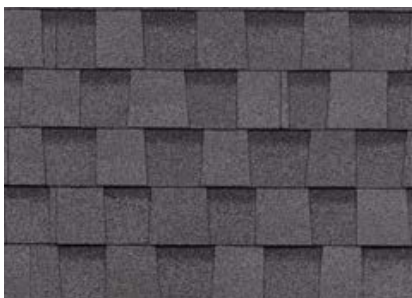

Серый



Бронзовый



Цвет Красный

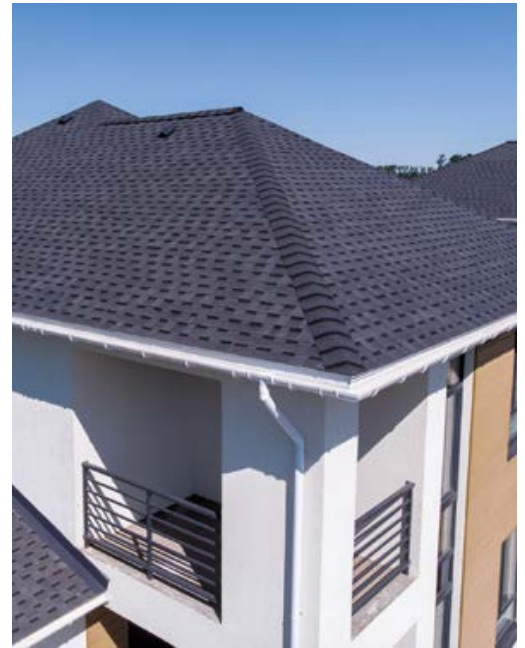

Цвет Серый

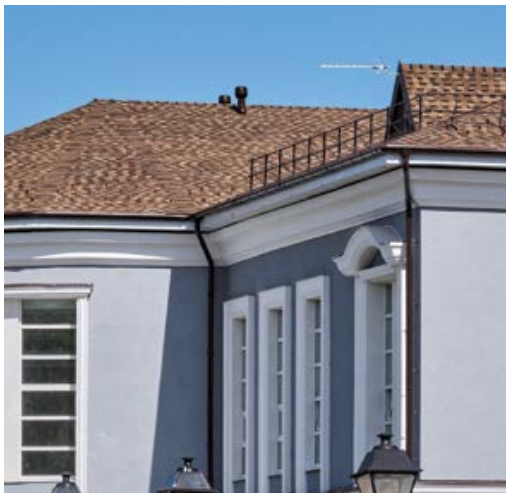

Цвет Бронзовый



Цвет Коричневый



Цвет Коричневый

1.8 Коллекция ФАЗЕНДА

Двухслойная черепица, доступная каждому!

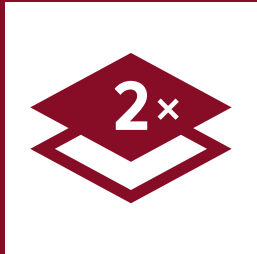
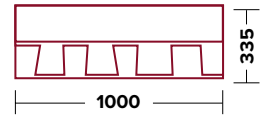

ДВУХСЛОЙНАЯ

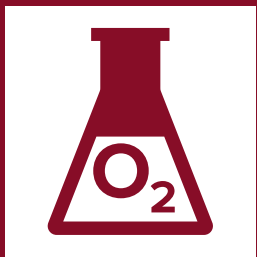

УЛУЧШЕННЫЙ
КРОВЕЛЬНЫЙ БИТУМ



ГАРАНТИЯ
ПРОИЗВОДИТЕЛЯ

Собственные рецептурные разработки позволили создать доступную коллекцию двухслойной черепицы в классической палитре цветов.



Красный



Коричневый



Серый



Зеленый



Цвет Красный



Цвет Зеленый



Цвет Зеленый



Цвет Серый



Цвет Коричневый

1.9 Таблица подбора комплектующих

Коллекция	Цвет	ТЕХНИКОЛЬ Гибкая черепица, коньково-карнизная	Ендовный ковер		Торцевая планка левая/правая		
			Микс цвет	Однотонный	Покрытие: полиэстер	Покрытие: пластизол	Покрытие: гранулы
АТЛАНТИКА	Тенерифе	тенерифе	бронзовый	коричневый светло-коричневый	ral 8017 коричневый	ral 8014 коричневый	бронзовый светло-коричневый коричневый
	Мадейра	мадейра	медный	темно-коричневый темно-серый	ral 8017 коричневый ral 7024 темно-серый	ral 8014 коричневый ral 7005 серый	медный коричневый серый
КОНТИНЕНТ	Азия	азия	графитовый	темно-серый	ral 7024 темно-серый	ral 7005 серый	графитовый серый
	Америка	америка	красно-коричневый	темно-коричневый	ral 8017 коричневый	ral 8014 коричневый	красно-коричневый коричневый
	Африка	африка	медный	темно-коричневый коричневый	ral 8017 коричневый	ral 8014 коричневый	медный коричневый
	Европа	европа	коричнево-серый	темно-коричневый темно-зеленый	ral 8017 коричневый ral 7024 темно-серый	ral 8014 коричневый ral 6007 зеленый ral 7005 серый	коричнево-серый серый коричневый
ВЕСТЕРН	Каньон	каньон	коричнево-серый	темно-коричневый	ral 8017 коричневый	ral 8014 коричневый	коричнево-серый коричневый
	Клондайк*	клондайк*		антик	ral 8017 коричневый	ral 8014 коричневый	латунный* светло-коричневый
	Ниагара	ниагара	графитовый	темно-серый	ral 7024 темно-серый	ral 7005 серый	графитовый серый
	Прерия	прерия	медный	коричневый	ral 8017 коричневый	ral 8014 коричневый	медный коричневый серый
ДЖАЗ	Кастилия	кастилия		серый камень	ral 7005 серый ral 7024 темно-серый	ral 7005 серый	стальной серый
	Коррида	коррида	бронзовый	темно-коричневый	ral 8017 коричневый	ral 8014 коричневый	бронзовый коричневый
	Аликанте	аликанте	медный	светло-коричневый коричневый	ral 8017 коричневый	ral 8014 коричневый	медный светло-коричневый коричневый
	Терра	терра	бронзовый	темно-коричневый	ral 8017 коричневый	ral 8014 коричневый	бронзовый коричневый
	Индиго	индиго		темно-серый	ral 7024 темно-серый	ral 7005 серый	серо-голубой серый
	Севилья	севилья	красно-коричневый	темно-коричневый	ral 8017 коричневый ral 3005 красный	ral 8014 коричневый ral 3004 красный	красно-коричневый коричневый
	Барселона*	барселона*		светло-коричневый темно-коричневый	ral 8017 коричневый	ral 8014 коричневый	коричнево-зеленый* коричневый
	Сицилия	сицилия	коричнево-серый	темно-коричневый светло-коричневый	ral 8017 коричневый	ral 8014 коричневый	коричнево-серый коричневый
КАНТРИ	Аризона	аризона		коричневый	ral 8017 коричневый	ral 8014 коричневый	коричневый
	Техас	техас	медный	серый камень светло-коричневый	ral 7005 серый ral 7024 темно-серый	ral 7005 серый	медный коричневый
	Онтарио	онтарио	графитовый	темно-зеленый	ral 6005 зеленый	ral 6007 зеленый	оливковый графитовый зеленый
	Алабама	алабама		темно-коричневый	ral 8017 коричневый	ral 8014 коричневый	коричневый
	Мичиган	мичиган	графитовый	темно-серый	ral 7024 темно-серый	ral 7005 серый	графитовый серый
	Атланта	атланта	коричнево-серый	темно-серый	ral 7024 темно-серый	ral 7005 серый	коричнево-серый коричневый
	Юта*	юта*	красно-коричневый		ral 3005 красный ral 8017 коричневый	ral 8014 коричневый ral 3004 красный	красно-коричневый коричневый
	Индиана	индиана		черный	ral 9005 черный	ral 9005 черный	
РАНЧО	Красный	красный микс		красный коралл	ral 3005 красный	ral 3004 красный	красный
	Серый	серый микс		серый камень	ral 7005 серый ral 7024 темно-серый	ral 7005 серый	серый
	Бронзовый	бронзовый микс		светло-коричневый	ral 8017 коричневый	ral 8014 коричневый	светло-коричневый
	Коричневый	коричневый микс		светло-коричневый	ral 8017 коричневый	ral 8014 коричневый	коричневый
ФАЗЕНДА	Красный	красный экстра		красный коралл	ral 3005 красный	ral 3004 красный	красный
	Серый	серый экстра		серый камень	ral 7005 серый ral 7024 темно-серый	ral 7005 серый	серый
	Коричневый Зеленый	коричневый экстра зеленый экстра		коричневый темно-зеленый	ral 8017 коричневый ral 6005 зеленый	ral 8014 коричневый ral 6007 зеленый	коричневый зеленый

* Цвет под заказ.



2.

Однослойная
гибкая черепица
ТЕХНОНИКОЛЬ

2.1 Коллекция САМБА

Серия УЛЬТРА

При производстве серии используется битум с добавлением SBS-модификаторов, которые придают материалу улучшенные физико-механические свойства, повышают его морозостойкость и эластичность.

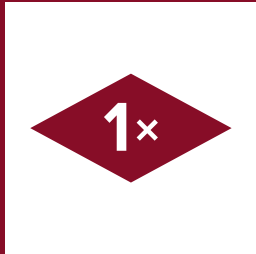
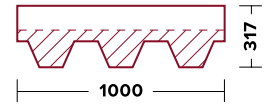

Однослойная



Модифицированный битум



Гарантия производителя

Изящная кровля с эффектно проработанной тенью подчеркнет неповторимый облик любого здания. Насыщенные цвета удивительных по красоте камней, издревле использовавшихся для создания ювелирных изделий, нашли свое отражение в черепице, которая станет настоящим украшением вашего дома!



Рубин

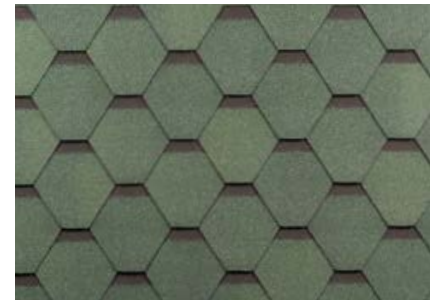

Малахит



Янтарь



Цвет Малахит



Цвет Рубин



Цвет Янтарь



Цвет Малахит



Цвет Янтарь

2.2 Коллекция ФОКСТРОТ

Серия УЛЬТРА

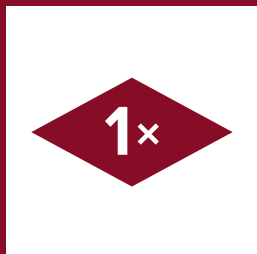
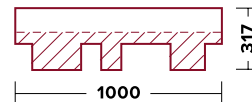

ОДНОСЛОЙНАЯ



МОДИФИЦИРОВАННЫЙ
БИТУМ



ГАРАНТИЯ
ПРОИЗВОДИТЕЛЯ

Подобрать кровлю под самый незаурядный дизайнерский замысел позволит широчайшая палитра выразительных цветов, открывающих красоту древесных пород во всем их многообразии. Оригинальная форма гонта выгодно подчеркивает глубину оттенков, их переливы и контрастные акценты. Смелое решение — синий оттенок черепицы — придаст экспрессивности вашей кровле.



Кедр



Дуб



Терн



Сандал



Рябина*



Тополь*



Эвкалипт*

* Цвет под заказ.



Цвет Дуб



Цвет Терн



Цвет Тополь



Цвет Сандал



Цвет Кедр

2.3 Коллекция САЛЬСА

Серия КОМФОРТ

Доступная серия гибкой черепицы с добавлением SBS-модификаторов, которые обеспечивают высокие свойства покрытия в разных климатических условиях.

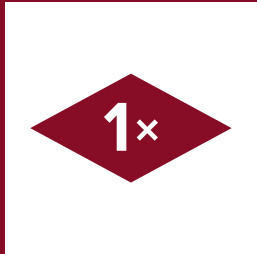
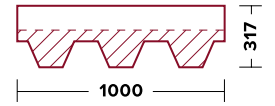

Однослойная



Модифицированный битум



Гарантия производителя

Палитра спелых ягод и плодов с хорошо заметной тенью.

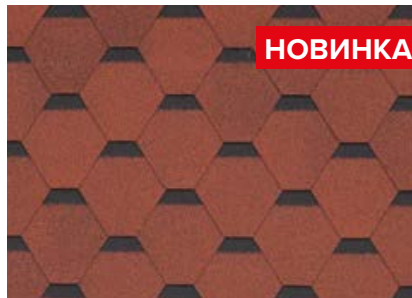

Личи new

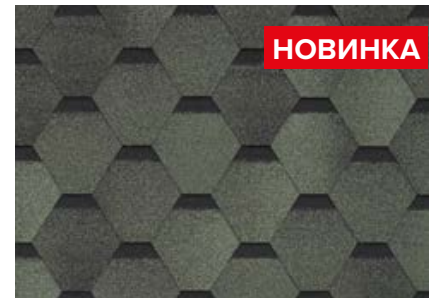

Авокадо new

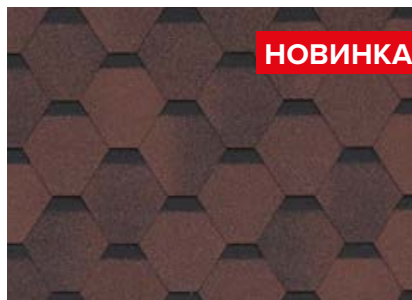

Финик new



Серый орех

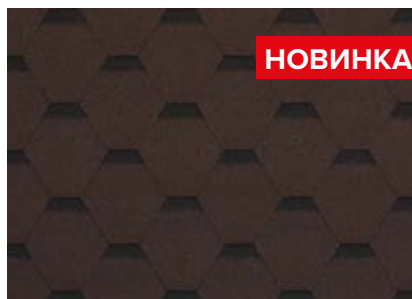

Каштан

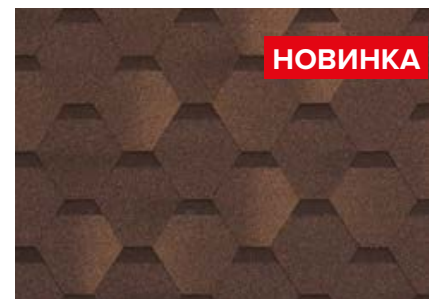

Какао

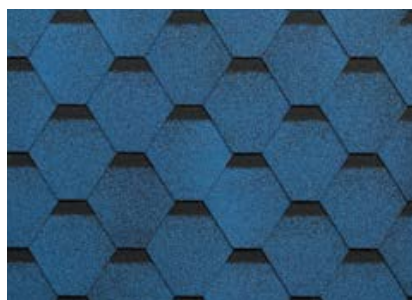

Жимолость



Цвет Авокадо new



Цвет Жимолость



Цвет Финик new

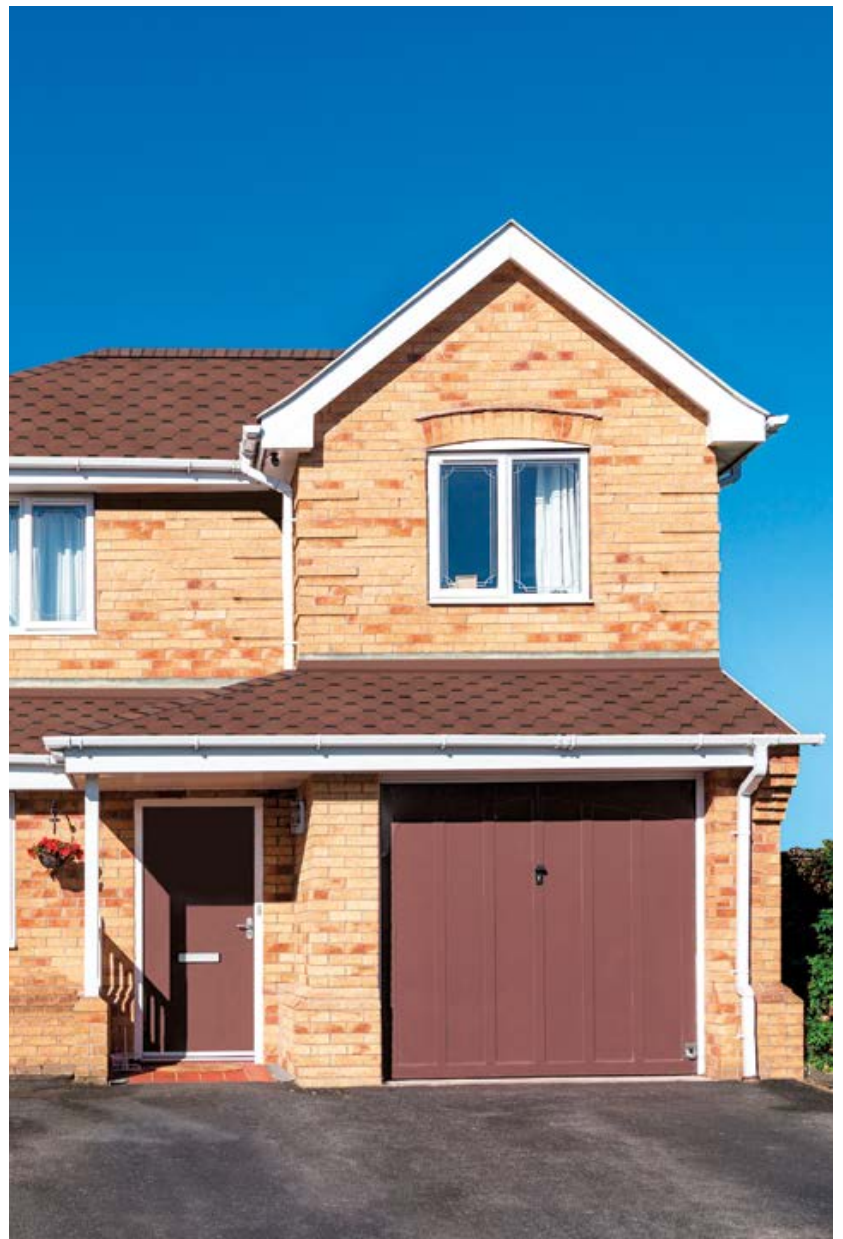

Цвет Личи new

2.4 Коллекция БОЛЕРО

Серия КОМФОРТ

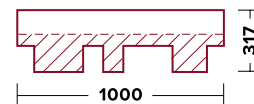

Традиционная форма нарезки и спокойная природная палитра с эффектно проработанной тенью.

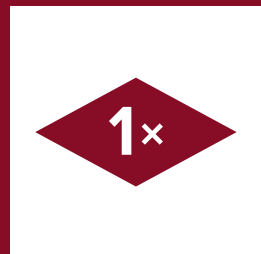

Однослойная



МОДИФИЦИРОВАННЫЙ
БИТУМ



ГАРАНТИЯ
ПРОИЗВОДИТЕЛЯ



Песок new



Галька new



Граунд new

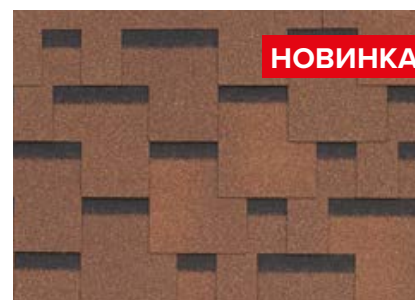

Терракота new



Цвет Граунд new



Цвет Терракота new



Цвет Песок new



Цвет Галька new

2.5 Коллекция МОДЕРН

Серия КЛАССИК

Серия КЛАССИК производится с использованием высококачественной битумной смеси.

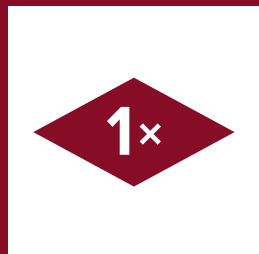
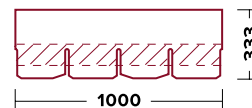

Однослойная

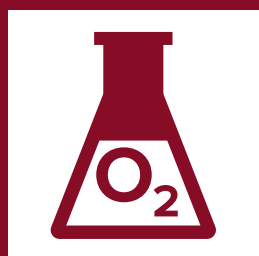

Улучшенный
Кровельный битум



Гарантия
Производителя

Многогранные цвета, повторяющие сложные цветовые нюансы природных ландшафтов и натуральных минералов, способны вызвать у создателей будущих проектов настоящий полет творческой фантазии.



Ледник



Плато



Бархан



Шельф



Дюна*



Мрамор

* Цвет под заказ.



Цвет Шельф



Цвет Дюна



Цвет Бархан



Цвет Плато



Цвет Ледник

2.6 Коллекция СОНАТА

Серия ФИНСКАЯ

Серия для практичных людей, которые хотят приобрести надежный и современный кровельный материал по доступной цене.

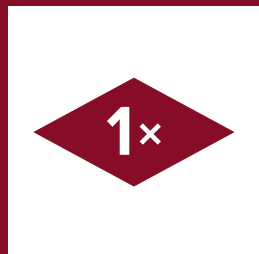
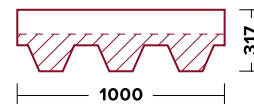

Однослойная

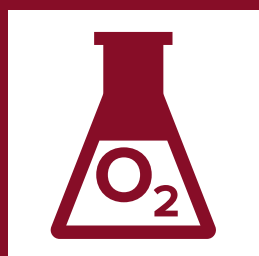

Улучшенный
Кровельный битум



Гарантия
Производителя

Традиционная для однослойной черепицы форма нарезки, напоминающая мозаику, придется по вкусу многим домовладельцам.



Красный



Зеленый



Коричневый



Серый



Цвет Зеленый



Цвет Серый



Цвет Коричневый



Цвет Красный

2.7 Коллекция АККОРД

Серия ФИНСКАЯ

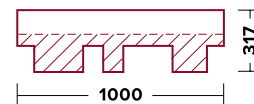

Чистые цвета с хорошо заметной тенью для тех, кто ищет особенную монохромную кровлю по приемлемой цене.

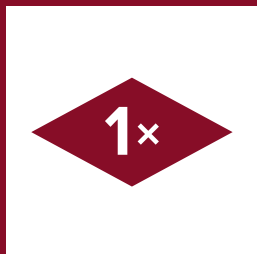

ОДНОСЛОЙНАЯ

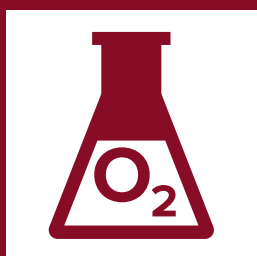

УЛУЧШЕННЫЙ
КРОВЕЛЬНЫЙ БИТУМ



ГАРАНТИЯ
ПРОИЗВОДИТЕЛЯ



Красный



Серый



Коричневый



Зеленый*

* Цвет под заказ.



Цвет Коричневый



Цвет Серый



Цвет Красный



Цвет Коричневый



Цвет Серый

2.8 Серия ОПТИМА

Однослойная гибкая черепица традиционной формы на основе улучшенного битума.

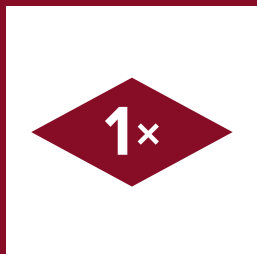
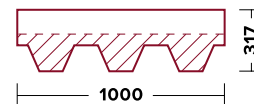

Однослойная

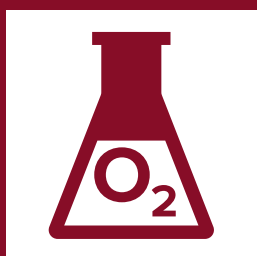

Улучшенный
КРОВЕЛЬНЫЙ БИТУМ



ГАРАНТИЯ
ПРОИЗВОДИТЕЛЯ

Доступный вариант бюджетного кровельного покрытия с гарантией 10 лет. Моносыпка из базальтовых гранул подчеркивает матовую палитру в популярных цветах с выраженной тенью.



Красный

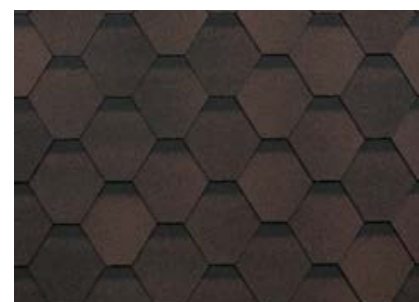

Коричневый

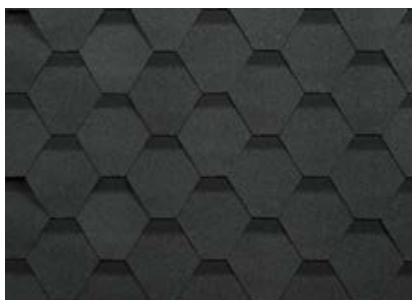

Серый



Зеленый



Цвет Серый



Цвет Коричневый



Цвет Коричневый

2.9 Таблица подбора комплектующих

Серия	Коллекция	Цвет	ТЕХНИКОЛЬ Гибкая черепица, коньково-карнизная	Ендовый ковер		Торцевая планка левая/правая				
				микс цвет	однотонный	Покрытие: полиэстер	Покрытие: пластизол	Покрытие: гранулы		
УЛЬТРА	САМБА	Малахит	Малахит		темно-зеленый	ral 6005 зеленый	ral 6007 зеленый	зеленый		
		Рубин	Рубин		красный коралл	ral 3005 красный	ral 3004 красный	красный		
		Янтарь	Янтарь		темно-коричневый светло-коричневый	ral 8017 коричневый	ral 8014 коричневый	коричневый		
	ФОКСТРОТ	Сандал	светло-коричневый	бронзовый	коричневый светло-коричневый	коричневый светло-коричневый	ral 8014 коричневый	ral 8014 коричневый	светло-коричневый коричневый	
		Кедр	кедр		коричневый	ral 8017 коричневый	ral 8014 коричневый	ral 8014 коричневый	коричневый	
		Терн	терн		терн	ral 5005 синий	ral 9005 черный	ral 9005 черный	серый	
		Тополь*	тополь*	графитовый	серый камень	ral 7005 серый	ral 7005 серый	ral 7005 серый	серый	
		Рябина*	красный		красный коралл	ral 3005 красный	ral 3004 красный	ral 3004 красный	красный	
		Дуб	коричневый		коричневый	ral 8017 коричневый	ral 8014 коричневый	ral 8014 коричневый	коричневый	
	КОМФОРТ	БОЛЕРО	Галька new <small>НОВИНКА</small>	галька new		серый камень	ral 7005 серый	ral 7005 серый	серый	
			Граунд new <small>НОВИНКА</small>	граунд new		коричневый	ral 8017 коричневый	ral 8014 коричневый	ral 8014 коричневый	коричневый
			Песок new <small>НОВИНКА</small>	песок new	бронзовый		ral 8017 коричневый	ral 8014 коричневый	ral 8014 коричневый	светло-коричневый
Терракота new <small>НОВИНКА</small>			терракота new		коричневый	ral 8017 коричневый	ral 8014 коричневый	ral 8014 коричневый	коричневый	
САЛЬСА		Финик new <small>НОВИНКА</small>	финик new		коричневый	ral 8017 коричневый	ral 8014 коричневый	ral 8014 коричневый	коричневый	
		Авокадо new <small>НОВИНКА</small>	зеленый оптима		темно-зеленый	ral 6005 зеленый	ral 6007 зеленый	ral 6007 зеленый	зеленый	
		Личи new <small>НОВИНКА</small>	красный оптима		красный коралл	ral 3005 красный	ral 3004 красный	ral 3004 красный	красный	
		Жимолость	терн		терн	ral 5005 синий	ral 9005 черный	ral 9005 черный	серый	
		Каштан <small>НОВИНКА</small>	каштан		коричневый	ral 8017 коричневый	ral 8014 коричневый	ral 8014 коричневый	коричневый	
		Какао <small>НОВИНКА</small>	какао		коричневый	ral 8017 коричневый	ral 8014 коричневый	ral 8014 коричневый	коричневый	
		Серый орех <small>НОВИНКА</small>	серый орех		темно-серый	ral 7005 серый	ral 7005 серый	ral 7005 серый	серый	
						ral 7024 темно-серый				
КЛАССИК		МОДЕРН	Мрамор	мрамор	красно-коричневый	темно-коричневый	ral 7005 серый	ral 7005 серый	серый	
			Дюна*	дюна*		антик	ral 7024 темно-серый	ral 3004 красный	ral 3004 красный	коричневый
			Плато	плато		коричневый	ral 8017 коричневый	ral 8014 коричневый	ral 8014 коричневый	светло-коричневый
			Ледник	ледник		серый камень	ral 8017 коричневый	ral 8014 коричневый	ral 8014 коричневый	коричневый
			Бархан	бархан		коричневый	ral 7005 серый	ral 7005 серый	ral 7005 серый	серый
			Шельф	шельф		темно-коричневый	ral 7024 темно-серый	ral 8014 коричневый	ral 8014 коричневый	светло-коричневый
ФИНСКАЯ	СОНАТА	Красный	красный микс		красный коралл	ral 3005 красный	ral 3004 красный	красный		
		Серый	серый микс		серый камень	ral 7005 серый	ral 7005 серый	ral 7005 серый	серый	
		Коричневый	коричневый микс		светло-коричневый	ral 7024 темно-серый	ral 8014 коричневый	ral 8014 коричневый	коричневый	
		Зеленый	зеленый микс		темно-зеленый	ral 8017 коричневый	ral 8014 коричневый	ral 8014 коричневый	коричневый	
	АККОРД	Красный	красный микс		красный коралл	ral 6005 зеленый	ral 6007 зеленый	ral 6007 зеленый	зеленый	
		Серый	серый микс		серый камень	ral 3005 красный	ral 3004 красный	ral 3004 красный	красный	
		Коричневый	коричневый микс		светло-коричневый	ral 7005 серый	ral 7005 серый	ral 7005 серый	серый	
		Зеленый*	зеленый микс		темно-зеленый	ral 7024 темно-серый	ral 8014 коричневый	ral 8014 коричневый	светло-коричневый	
ОПТИМА		Красный	красный оптима		красный коралл	ral 3005 красный	ral 3004 красный	красный		
		Серый	серый оптима		серый камень	ral 7005 серый	ral 7005 серый	ral 7005 серый	серый	
		Коричневый	коричневый оптима		светло-коричневый	ral 7024 темно-серый	ral 8014 коричневый	ral 8014 коричневый	светло-коричневый	
		Зеленый	зеленый оптима		темно-зеленый	ral 8017 коричневый	ral 8014 коричневый	ral 8014 коричневый	коричневый	

* Цвет под заказ.

2.10 Системы для скатной кровли

Комфортное проживание в доме в течение долгих лет во многом зависит от качества материалов, используемых в процессе строительства, а также от правильного их сочетания. В готовых системах для устройства холодного чердака и мансарды, предлагаемых ТЕХНОНИКОЛЬ, специально подобранные кровельные аксессуары отлично сочетаются с кровельным покрытием.

ТН-ШИНГЛАС КЛАССИК

Предназначена для устройства крыш на жилых и административных зданиях с холодным чердаком.



Состав системы

1. Деревянная стропильная система
2. Разреженная обрешетка
3. Деревянный настил (ОСП-3; ФСФ)
4. Подкладочный ковер ANDEREP NEXT FIX
5. Мастика ТЕХНОНИКОЛЬ ФИКСЕР для приклеивания гибкой черепицы
6. Многослойная черепица ТЕХНОНИКОЛЬ SHINGLAS

ТН-ШИНГЛАС МАНСАРДА

Предназначена для устройства мансардного этажа в коттеджном и малоэтажном строительстве.

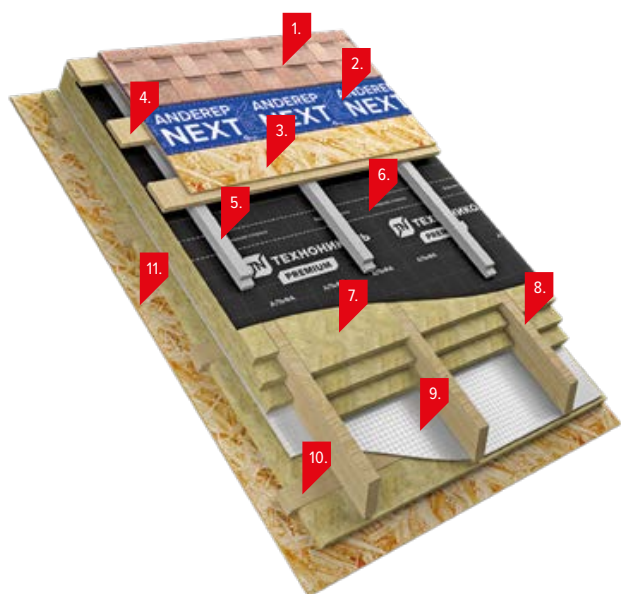

Состав системы

1. Многослойная черепица ТЕХНОНИКОЛЬ SHINGLAS
2. Подкладочный ковер ANDEREP NEXT FIX
3. Деревянный настил (ОСП-3; ФСФ)
4. Разреженная обрешетка
5. БРУСКИ XPS ТЕХНОНИКОЛЬ CARBON ECO
6. Пленка ТЕХНОНИКОЛЬ АЛЬФА ТОП
7. Плиты из каменной ваты ТЕХНОЛАЙТ ЭКСТРА
8. Деревянная стропильная система
9. Пароизоляционная пленка ТЕХНОНИКОЛЬ АЛЬФА Барьер 4.0
10. Шаговая обрешетка под утеплитель
11. Подшивка мансарды

ТН-ШИНГЛАС МАНСАРДА PIR

Рекомендуется для применения при устройстве кровли зданий высотой не более двух этажей, относящихся к частному домостроению.

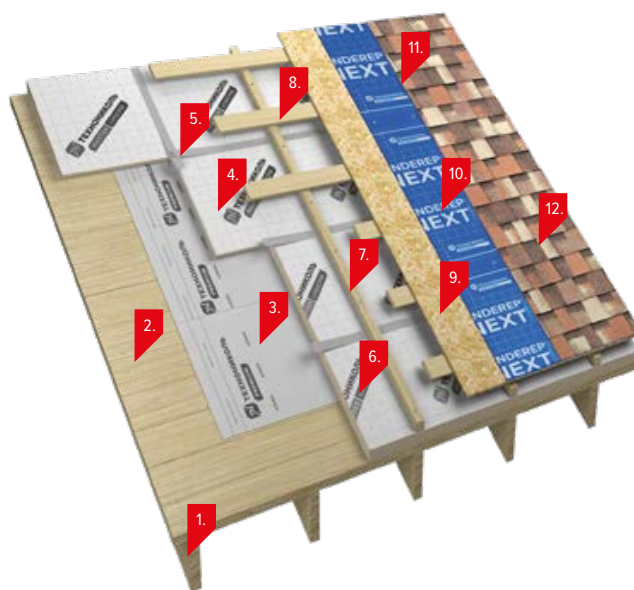

Состав системы

1. Деревянная стропильная система
2. Деревянный строганный настил
3. Пароизоляционная пленка ТЕХНОНИКОЛЬ АЛЬФА БАРЬЕР 4.0; битумно-полимерный подкладочный ковер ANDEREP
4. Механический крепеж Termoclip WST 5,5
5. Лента алюминиевая самоклеящаяся
6. Плиты теплоизоляционные LOGICPIR Скатная крыша
7. Контрбрус для создания вентканалов
8. Разреженная обрешетка
9. Сплошной деревянный настил (ОСП-3; ФСФ)
10. Подкладочный ковер ANDEREP NEXT FIX
11. Мастика ТЕХНОНИКОЛЬ ФИКСЕР для приклеивания гибкой черепицы
12. Многослойная черепица ТЕХНОНИКОЛЬ SHINGLAS



ТЕХНОНИКОЛЬ
ARCHITECT

ТЕХНО
ARCHITECT

ANDEREP NEXT SELF ANDEREP NEXT SELF

ANDEREP NEXT SELF

ТЕХНОНИКОЛЬ
ARCHITECT

ТЕХНОНИКОЛЬ
ARCHITECT

ANDEREP NEXT SELF ANDEREP NEXT SELF ANDEREP NEXT SELF

ANDEREP NEXT SELF ANDEREP NEXT SELF ANDEREP NEXT SELF

ТЕХНОНИКОЛЬ
ARCHITECT

ТЕХНОНИКОЛЬ
ARCHITECT

ТЕХНОНИКОЛЬ
ARCHITECT

3.

Подкладочные ковры

Подкладочные ковры ANDEREP



НАДЕЖНАЯ
ГИДРОИЗОЛЯЦИЯ

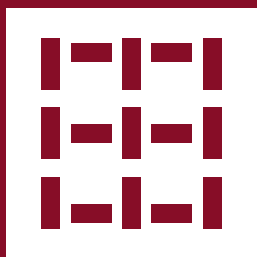

УДОБНАЯ МОНТАЖНАЯ
РАЗМЕТКА



НЕСКОльзящая
ПОВЕРХНОСТЬ



ВРЕМЕННАЯ КРОВЛЯ

Под финишное покрытие из гибкой (битумной) черепицы подкладочный ковер необходимо укладывать по всей площади кровли при любом уклоне крыши. Самоклеящиеся подкладочные ковры ANDEREP монтируются в местах наиболее вероятных протечек (при монтаже с битумно-полимерным подкладочным ковром механической фиксации самоклеящийся ковер монтируется на карнизные свесы, примыкания к вертикальным поверхностям, ендова; при монтаже с полимерным подкладочным ковром механической фиксации самоклеящийся ковер дополнительно монтируется на фронтовые свесы, в местах примыкания труб и мансардных окон), а также по всей площади на кровлях с малым уклоном. Подкладочные ковры ANDEREP с механической фиксацией монтируются на остальную поверхность скатов.

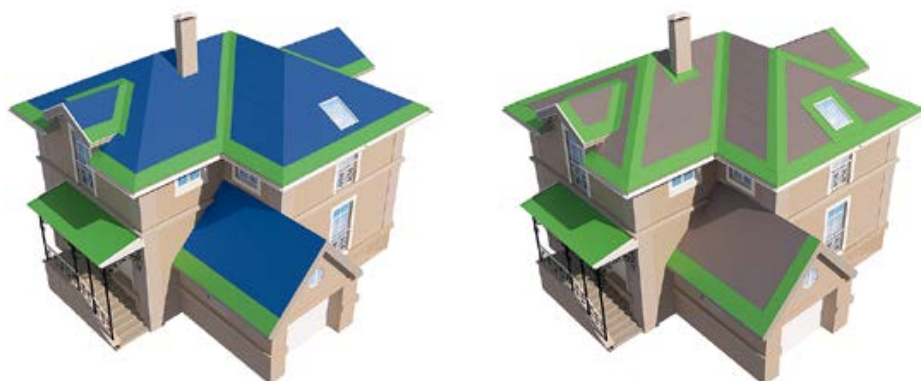

Рекомендуемая схема укладки подкладочных ковров ТЕХНОНИКОЛЬ



- Битумно-полимерный подкладочный ковер ANDEREP с механической фиксацией:
 - ANDEREP GL / GL LIGHT / GL PLUS
 - ANDEREP PROF / PROF PLUS
 - ANDEREP NEXT FIX
- Битумно-полимерный самоклеящийся подкладочный ковер ANDEREP:
 - ANDEREP ULTRA
 - ANDEREP NEXT SELF
- Полимерный подкладочный ковер с механической фиксацией:
 - АЛЬФА ANDEREP
 - Полимерный подкладочный ковер ТЕХНОНИКОЛЬ

Использование подкладочного ковра ANDEREP по всей площади кровли под гибкую битумную черепицу SHINGLAS, смонтированного в строгом соответствии с инструкцией по монтажу продукции ТЕХНОНИКОЛЬ SHINGLAS, размещенной на сайте www.shinglas.ru, является одним из условий предоставления гарантийных обязательств производителя гибкой черепицы ТЕХНОНИКОЛЬ SHINGLAS конечному Покупателю (физическому лицу).

Подбор подкладочного ковра ANDEREP к гибкой черепице SHINGLAS

		КЛАСС ГИБКОЙ ЧЕРЕПИЦЫ			
		БЮДЖЕТ	СТАНДАРТ	БИЗНЕС	ПРЕМИУМ
ОДНОСЛОЙНАЯ ЧЕРЕПИЦА		ФАЗЕНДА	ФИНСКАЯ	КЛАССИК КОМФОРТ	УЛЬТРА
МНОГОСЛОЙНАЯ ЧЕРЕПИЦА		ОПТИМА	РАНЧО	КАНТРИ	АТЛАНТИКА КОНТИНЕНТ ВЕСТЕРН ДЖАЗ
 ВРЕМЕННАЯ КРОВЛЯ ДО 6-ТИ МЕСЯЦЕВ	ANDEREP NEXT SELF / ANDEREP ULTRA битумно-полимерный самоклеящийся ковер	+	+	+	+
	ANDEREP NEXT FIT битумно-полимерный ковер с механической фиксацией	+	+	+	+
	ANDEREP PROF битумно-полимерный ковер с механической фиксацией	+	+	+	+
	ANDEREP GL LIGHT / GL PLUS битумно-полимерный ковер с механической фиксацией	+	+		
 ВРЕМЕННАЯ КРОВЛЯ ДО 3-Х МЕСЯЦЕВ	АЛЬФА ANDEREP полимерный ковер с механической фиксацией	+	+	+	
	ПОЛИМЕРНЫЙ ПК ТН полимерный ковер с механической фиксацией	+			



Преимущества подкладочных ковров ANDEREP серии NEXT



1. ЭКОНОМИЯ БОЛЕЕ 10%

БЛАГОДАРЯ НОВОЙ ТЕХНОЛОГИИ ПРОИЗВОДСТВА БЕЗОСНОВНЫЕ ПОДКЛАДОЧНЫЕ БИТУМНО-ПОЛИМЕРНЫЕ МАТЕРИАЛЫ СТАЛИ БОЛЕЕ ЭКОНОМИЧНЫМИ ПО СРАВНЕНИЮ С ТРАДИЦИОННЫМИ БИТУМНО-ПОЛИМЕРНЫМИ ПОДКЛАДОЧНЫМИ КОВРАМИ С ОСНОВОЙ ИЗ ПОЛИЭФИРА.

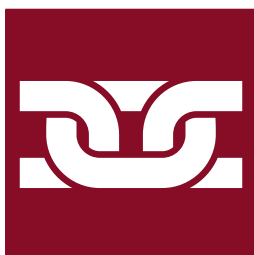

2. ВЫСОКАЯ ПРОЧНОСТЬ

БЛАГОДАРЯ ПРОЧНОМУ АРМИРОВАННОМУ ВЕРХНЕМУ ПОКРЫТИЮ, СОСТОЯЩЕМУ ИЗ ПЕРЕПЛЕТЕНИЯ ПОЛИМЕРНЫХ НИТЕЙ, МАТЕРИАЛ ВЫДЕРЖИВАЕТ КОЛОСАЛЬНЫЕ РАЗРЫВНЫЕ ХАРАКТЕРИСТИКИ КАК В ПРОДОЛЬНОМ, ТАК И В ПОПЕРЕЧНОМ НАПРАВЛЕНИЯХ.



3. САМОЗАЛЕЧИВАЮЩИЙСЯ БИТУМ

90% СБС МОДИФИЦИРОВАННОГО БИТУМА В СОСТАВЕ МАТЕРИАЛА ОБЕСПЕЧИВАЕТ УЛУЧШЕННЫЕ СВОЙСТВА САМОЗАЛЕЧИВАНИЯ ПОДКЛАДОЧНОГО КОВРА. БИТУМ СПОСОБЕН ЗАТЯГИВАТЬСЯ НЕ ТОЛЬКО В МЕСТАХ МЕХАНИЧЕСКОЙ ФИКСАЦИИ, НО И УСТРАНЯЕТ НЕБОЛЬШИЕ ПОВРЕЖДЕНИЯ, ТАКИЕ КАК ПОРЕЗЫ ИЛ И ПРОКОЛЫ. НА БОЛЬШИЕ ПОВРЕЖДЕНИЯ ВОЗМОЖНА УСТАНОВКА ЗАПЛАТКИ ИЗ ANDEREP NEXT SELF.



4. УВЕЛИЧЕННЫЙ СРОК ХРАНЕНИЯ

ИНДИВИДУАЛЬНАЯ УПАКОВКА РУЛОНА В ТЕРМОУСАДОЧНУЮ ПЛЕНКУ ЗАЩИЩАЕТ ЕГО ОТ ВОЗДЕЙСТВИЯ ОКРУЖАЮЩЕЙ СРЕДЫ, УВЕЛИЧИВАЯ СРОК ХРАНЕНИЯ ПО СРАВНЕНИЮ С МАТЕРИАЛАМИ В БУМАЖНОЙ УПАКОВКЕ И УПАКОВОЧНЫХ СКОТЧАХ.

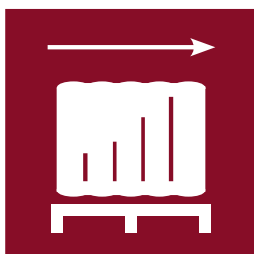

5. ГОРИЗОНТАЛЬНОЕ ХРАНЕНИЕ

ПОДКЛАДОЧНЫЕ КОВРЫ НАМАТЫВАЮТСЯ НА ПРОЧНУЮ КАРТОННУЮ ВТУЛКУ, КОТОРАЯ ПРЕПЯТСТВУЕТ СМИНАНИЮ МАТЕРИАЛА В РУЛОНЕ И ПОЗВОЛЯЕТ ПРОИЗВОДИТЬ ВРЕМЕННОЕ ГОРИЗОНТАЛЬНОЕ ХРАНЕНИЕ ПРИ РАВНОМЕРНОМ РАСПРЕДЕЛЕНИИ НАГРУЗКИ МЕЖДУ РУЛОНАМИ.



6. ВЫСОКАЯ СКОРОСТЬ МОНТАЖА

САМОКЛЕЯЩИЙСЯ ПОДКЛАДОЧНЫЙ КОВЕР ANDEREP NEXT SELF НЕ ТРЕБУЕТ ПРИМЕНЕНИЯ МАСТИКИ, ОН ОТЛИЧНО КЛЕИТСЯ САМ НА СЕБЯ, СОЗДАВАЯ ГЕРМЕТИЧНЫЕ ПРОДОЛЬНЫЕ И ПОПЕРЕЧНЫЕ ПЕРЕХЛЕСТЫ; ANDEREP NEXT FIX МОЖНО МОНТИРОВАТЬ ПРИ ПОМОЩИ СТРОИТЕЛЬНОГО СТЕПЛЕРА И ОЦИНКОВАННЫХ СКОБ.

ANDEREP серия NEXT

БИТУМНО-ПОЛИМЕРНЫЕ БЕЗОСНОВНЫЕ ПОДКЛАДОЧНЫЕ КОВРЫ

На 90% состоят из битума, имеют повышенные прочностные характеристики и высокую способность битума к самозалечиванию. Могут служить временной кровлей на срок до 6-ти месяцев.



Безосновный



Сверхпрочный



Временная
кровля
до 6 мес.

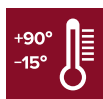

T MAX / MIN

ANDEREP NEXT SELF

самоклеящийся подкладочный ковер

Под гибкую (битумную) черепицу монтируется в местах наиболее вероятных протечек (см. стр. 48), на кровлях с малым уклоном монтируется по всей площади кровли. Также применяется на скатных кровлях под штучные финишные покрытия (дранка, сланцевые, керамический плитки и т.п.) и под фальцевые кровли.

ANDEREP NEXT FIX

ковер с механической фиксацией

Монтируется под финишное покрытие из гибкой битумной черепицы на основной площади кровли. Допускается монтаж не только кровельными ерщеными гвоздями, но и строительными степлерами.

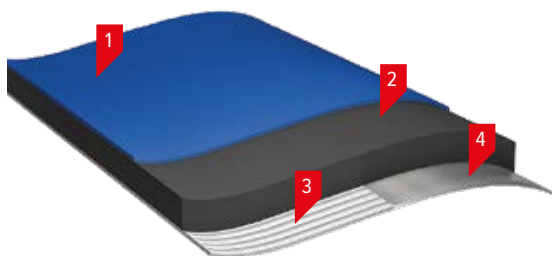

1. Многослойная полимерная ткань
2. Битумно-полимерная смесь (ANDEREP NEXT FIX) / Самоклеящаяся битумно-полимерная смесь (ANDEREP NEXT SELF)
3. Силиконизированная съемная пленка (ANDEREP NEXT SELF)
4. Фольгированная пленка (ANDEREP NEXT FIX)



Логистические параметры

ANDEREP	Длина × ширина, м	Кол-во материала, м ² / рул.	Вес материала, кг / м ²	Вес одного рулона, кг	Кол-во материала на поддоне рул. / м ²	Вес паллета, кг
NEXT SELF	25 × 1	25	1,0	25	30 / 750	780
NEXT FIX	30 × 1,1	33	0,7	23,1	30 / 990	723

Физико-механические характеристики

	ANDEREP NEXT SELF	ANDEREP NEXT FIX
Масса 1 м ² , кг	1,00	0,7
Температура гибкости на брусе R = 15 мм, °C	-15	-15
Водонепроницаемость в течение 24 ч при давлении 60 кПа	абсолютная	абсолютная
Теплостойкость, не менее, °C	+90	+90
Относительное удлинение в продольном / поперечном направлениях, не менее, %	20 / 20	20 / 20
Разрывная сила в продольном / поперечном направлении, Н / 50 мм, не менее	500 / 500	500 / 500
Сопротивление раздиру стержнем гвоздя в продольном / поперечном направлении, Н, не менее	500 / 500	500 / 500
Тип продольных монтажных полос	-	битумная самоклеящаяся
Тип защитного покрытия		
верх		многослойная полимерная ткань
низ	антиадгезионная пленка	фольгированная пленка

Хранение

Рулоны подкладочных материалов должны храниться рассортированными по маркам в вертикальном положении в один ряд по высоте в условиях, обеспечивающих защиту от воздействия влаги и солнца на расстоянии не менее 1 м от нагревательных приборов при температуре от -35° до +35° C.

Возможно временное горизонтальное хранение при равномерном распределении нагрузки между рулонами.

Гарантийный срок хранения 24 месяца.



ANDEREP ULTRA

САМОКЛЕЯЩИЙСЯ БИТУМНО-ПОЛИМЕРНЫЙ ПОДКЛАДОЧНЫЙ КОВЕР

Сверхпрочный подкладочный ковер с основой из полиэфира. Может служить временной кровлей сроком до 6-ти месяцев.



Само-
клеящийся



Основа
полиэфир



Временная
кровля
до 6 мес.



T MAX / MIN

ANDEREP ULTRA

Монтируется под финишное покрытие из гибкой битумной черепицы в местах наиболее вероятных протечек (см. стр. 48), а также на кровлях с малым уклоном по всей площади кровли. Применяется на сплошном деревянном основании под штучные материалы и фальцевую кровлю. Имеет продольную битумную полосу облегчающую монтаж продольных перехлестов и исключая применение мастики.

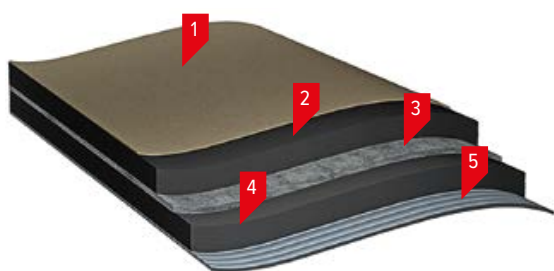

1. Мелкозернистая песчаная посыпка
2. Битумно-полимерная смесь
3. Полиэфир
4. Самоклеящаяся битумно-полимерная смесь
5. Силиконизированная съемная пленка



Логистические параметры

ANDEREP	Длина × ширина, м	Кол-во материала, м ² / рул.	Вес материала, кг / м ²	Вес одного рулона, кг	Кол-во материала на поддоне рул. м ²	Вес паллета, кг
ULTRA	15 × 1	15	2,3	34,5	23 345	824

Физико-механические характеристики

	ANDEREP ULTRA
Масса 1 м ² , кг	2,3
Температура гибкости на брусе R = 15 мм, °C	-15
Водонепроницаемость в течение 24 ч при давлении 60 кПа	абсолютная
Теплостойкость, не менее, °C	+85
Относительное удлинение в продольном / поперечном направлениях, не менее, %	30 / 30
Сопротивление раздиру стержнем гвоздя в продольном / поперечном направлении, Н, не менее	0,2 / 0,2
Тип продольных монтажных полос	битумная
Тип защитного покрытия	
верх	песчаная посыпка
низ	антиадгезионная пленка

Хранение

Рулоны подкладочных материалов должны храниться рассортированными по маркам в вертикальном положении в один ряд по высоте в условиях, обеспечивающих защиту от воздействия влаги и солнца на расстоянии не менее 1 м от нагревательных приборов при температуре от -35° до +35° C.

Гарантийный срок хранения 18 месяцев.



ANDEREP PROF

БИТУМНО-ПОЛИМЕРНЫЙ ПОДКЛАДОЧНЫЙ КОВЕР С МЕХАНИЧЕСКОЙ ФИКСАЦИЕЙ

Антискользящая поверхность и монтажная разметка обеспечивает удобство и безопасность монтажа. Может служить временной кровлей сроком до 6-ти месяцев.



Само-
клеящийся



Основа
полиэфир



Временная
кровля
до 6 мес.*



T MAX / MIN

ANDEREP PROF

Легкий (всего 0,4 кг/м²) и прочный подкладочный ковер механической фиксации с основой из полиэфира. Сверхтонкий и эластичный материал. Применяется на основной площади кровли под финишное покрытие из гибкой битумной черепицы.

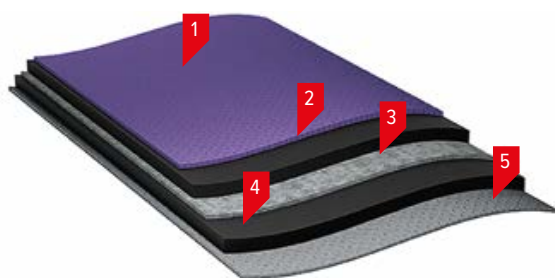

1. Нетканый полипропилен (Spunbond)
2. Битумно-полимерная смесь
3. Полиэфир
4. Битумно-полимерная смесь
5. Нетканый полипропилен (Spunbond)

* Срок службы подкладочных ковров с верхним покрытием из нетканого полипропилена Spunbond зависит от интенсивности прямого воздействия солнечных лучей на верхнее полипропиленовое покрытие, при минимальном воздействии (в осенне-зимний период, где активность солнечных лучей минимальна) срок службы достигает 6-ти месяцев.



Логистические параметры

ANDEREP	Длина × ширина, м	Кол-во материала, м ² / рул.	Вес материала, кг / м ²	Вес одного рулона, кг	Кол-во материала на поддоне рул. м ²	Вес паллета, кг
PROF	40 × 1	40	0,4	16	30 1200	510

Физико-механические характеристики

	ANDEREP PROF
Масса 1 м ² , кг	0,4
Температура гибкости на брусе R = 15 мм, °C	-15
Водонепроницаемость в течение 24 ч при давлении 60 кПа	абсолютная
Теплостойкость, не менее, °C	+120
Относительное удлинение в продольном / поперечном направлениях, не менее, %	40 / 40
Разрывная сила в продольном / поперечном направлении, Н / 50 мм, не менее	400 / 400
Тип продольных монтажных полос	нет
Тип защитного покрытия	
верх	нетканый полипропилен
низ	нетканый полипропилен

Хранение

Рулоны подкладочных материалов должны храниться рассортированными по маркам в вертикальном положении в один ряд по высоте в условиях, обеспечивающих защиту от воздействия влаги и солнца на расстоянии не менее 1 м от нагревательных приборов при температуре от -35° до +35° C.

Гарантийный срок хранения 18 месяцев.



ANDEREP серия GL

БИТУМНО-ПОЛИМЕРНЫЕ ПОДКЛАДОЧНЫЕ КОВРЫ С МЕХАНИЧЕСКОЙ ФИКСАЦИЕЙ

Применяется на основной площади кровли, требует дополнительной механической фиксации по всей площади покрытия.



Механическая фиксация



Основа стеклохолст



Временная кровля до 6 мес.*



T MAX / MIN

ANDEREP GL LIGHT

Подкладочный ковер с основой из стеклохолста в качестве защитного покрытия снизу имеет посыпку из мелкозернистого песка, а сверху – нетканый нескользящий полипропилен (Spunbond) с нанесенной на него монтажной разметкой, которая ускоряет и облегчает монтаж.

ANDEREP GL PLUS

Модификация подкладочного ковра ANDEREP GL LIGHT – имеет продольные монтажные полосы (безбитумную клеевую на верхней стороне материала и битумную на нижней стороне). Монтажные полосы позволяют формировать продольные перехлесты без применения мастики.

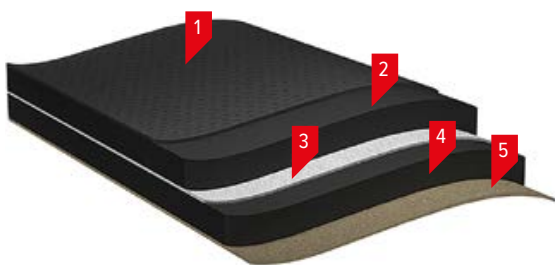

1. Нетканый полипропилен (Spunbond)
- 2,4. Битумно-полимерная смесь
3. Стеклохолст
5. Мелкозернистая песчаная посыпка

* Срок службы подкладочных ковров с верхним покрытием из нетканого полипропилена Spunbond зависит от интенсивности прямого воздействия солнечных лучей на верхнее полипропиленовое покрытие, при минимальном воздействии (в осенне-зимний период, где активность солнечных лучей минимальна) срок службы достигает 6-ти месяцев.



Логистические параметры

ANDEREP	Длина × ширина, м	Кол-во материала, м ² / рул.	Вес материала, кг / м ²	Вес одного рулона, кг	Кол-во материала на поддоне рул. м ²	Вес паллета, кг
GL LIGHT	15 × 1	15	0,9	13,5	49 735	692
GL PLUS	15 × 1	15	0,9	13,5	49 735	692

Физико-механические характеристики

	ANDEREP GL LIGHT	ANDEREP GL PLUS
Масса 1 м ² , кг		0,9
Температура гибкости на брусе R = 15 мм, °C		-15
Водонепроницаемость в течение 24 ч при давлении 60 кПа		абсолютная
Теплостойкость, не менее, °C		+100
Относительное удлинение в продольном / поперечном направлениях, не менее, %		4 / 4
Разрывная сила в продольном / поперечном направлении, Н / 50 мм, не менее		300 / -
Тип продольных монтажных полос	нет	безбитумная клеевая (сверху) битумная (снизу)
Тип защитного покрытия		
верх	нетканый полипропилен	
низ	песчаная посыпка	

Хранение

Рулоны подкладочных материалов должны храниться рассортированными по маркам в вертикальном положении в один ряд по высоте в условиях, обеспечивающих защиту от воздействия влаги и солнца на расстоянии не менее 1 м от нагревательных приборов при температуре от -35 до + 35 °C.

Гарантийный срок хранения 18 месяцев.



АЛЬФА ANDEREP

ПОЛИМЕРНЫЙ ПОКЛАДОЧНЫЙ КОВЕР С МЕХАНИЧЕСКОЙ ФИКСАЦИЕЙ

Сверхлегкий, прочный, многослойный полимерный подкладочный материал на основе тканых и нетканых материалов с антискользящей поверхностью и защитой от ультрафиолета.



Мех. фиксация гвоздями с пластиковой шайбой



Временная кровля до 3 мес.

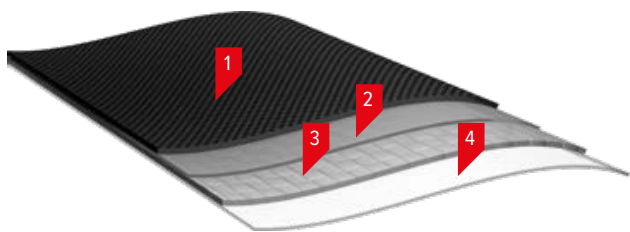

1. Нетканое полипропиленовое полотно с антискользящим покрытием и УФ-защитой
2. Полиолефиновый гидроизоляционный слой
3. Тканое полипропиленовое полотно
4. Полимерный нескользящий функциональный слой

ПОЛИМЕРНЫЙ ПОДКЛАДОЧНЫЙ КОВЕР ТЕХНОНИКОЛЬ

Сверхлегкий прочный двуслойный тканый материал с антискользящей поверхностью и защитой от ультрафиолета.



Надежное крепление при помощи гвоздей с пластиковыми шайбами



Временная кровля до 3 мес.

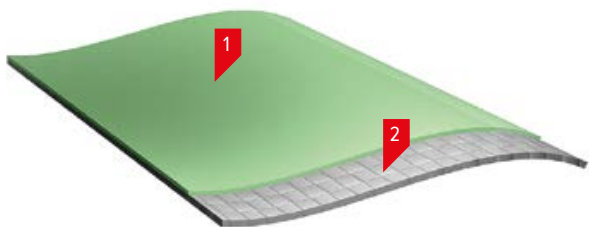

1. Ламинированная тканая пленка
2. Тканая пленка

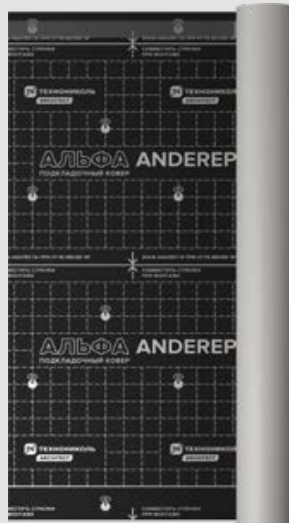

Температурный диапазон применения: +80° ... -55° C

Логистические параметры

	Длина × ширина, м	Кол-во материала, м ² / рул.	Вес материала, кг / м ²	Вес одного рулона, кг	Кол-во материала на поддоне рул. м ²	Вес паллета, кг
Альфа ANDEREP	46,7 × 1,5	70	0,12	8,4	66 4620	584,4
Полимерный ПК TH	1,5 × 0,1	70	0,09	5,6	88 6160	611

Физико-механические характеристики

	Альфа ANDEREP	Полимерный ПК TH
Масса 1 м ² , кг	0,12	0,09
Температура гибкости на брусе R = 5 мм, °C	-35	-35
Водонепроницаемость, метод А	абсолютная	абсолютная
Температурный диапазон применения, °C	-55...+80	-55...+80
Относительное удлинение в продольном / поперечном направлениях, не менее, %	25 / 30	25 / 25
Разрывная сила в продольном / поперечном направлении, Н / 50 мм, не менее	600 / 400	600 / 470
Водоупорность, мм водяного столба, не менее	2000	2000
Тип продольных монтажных полос	клеевая	клеевая
Тип защитного покрытия		
верх		полимерная ткань
низ		полимерная ткань

Хранение

Рулоны материала должны храниться в сухих крытых складских помещениях, исключающих попадание прямых солнечных лучей, в горизонтальном или вертикальном положении при температуре до +50 °C на расстоянии не менее 1 м от нагревательных приборов. Гарантийный срок хранения АЛЬФА ANDEREP – 18 месяцев.

Гарантийный срок хранения Полимерного подкладочного ковра ТЕХНОНИКОЛЬ – 12 месяцев.



4.

Строительные пленки и мембраны

Строительные пленки и мембраны

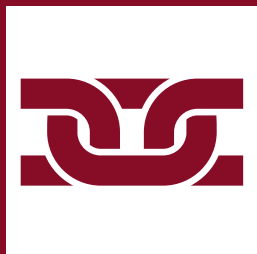

ВЫСОКАЯ ПРОЧНОСТЬ

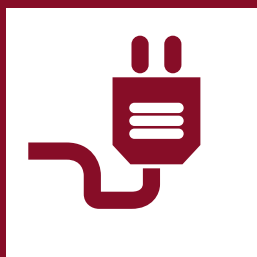

**ЭНЕРГОЭФФЕКТИВНАЯ
КРОВЛЯ**



**ЗДОРОВЫЙ КЛИМАТ
В ПОМЕЩЕНИИ**

Система подкровельной изоляции включает в себя пароизоляционные и гидро-ветрозащитные пленки, а также необходимые комплектующие к ним: соединительные ленты, уплотнительные ленты и клеи-герметики.

Области применения

Строительные пленки различаются по своим техническим характеристикам и свойствам, каждая из них имеет свое конкретное назначение. Чтобы сделать правильный выбор, необходимо учитывать особенности всех материалов в конструктиве, условия эксплуатации и требуемую функцию защитных пленок.



Гидро- ветрозащита

Эффективным решением для защиты утеплителя на крыше и фасадах от влаги являются диффузионные мембраны. Это современные материалы, которые обеспечивают гидроизоляцию с внешней стороны, и в то же время являются паропроницаемыми с внутренней стороны, что позволяет выводить излишнюю влагу из подкровельных слоев. Данные мембраны рекомендованы для всех климатических зон.

- ТЕХНОНИКОЛЬ АЛЬФА ТОП
- ТЕХНОНИКОЛЬ АЛЬФА ВЕНТ 180/150/130
- ТЕХНОНИКОЛЬ АЛЬФА ВЕНТ 110
- АЛЬФА ВЕНТ ТПУ УЛЬТРА **НОВИНКА**

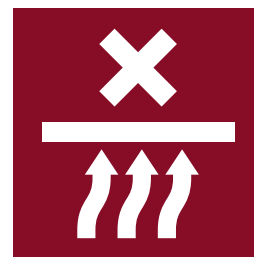

Пароизоляция

Пароизоляционные пленки применяются в качестве защиты теплоизоляционного слоя и всей кровельной конструкции от негативного воздействия пара из внутренних помещений. Пароизоляция является необходимым элементом утепленных крыш и стен в каркасных строениях, а также применяется для полов и междуэтажных перекрытий.

- ТЕХНОНИКОЛЬ АЛЬФА БАРЬЕР 4.0
- ТЕХНОНИКОЛЬ АЛЬФА БАРЬЕР 3.0
- ТЕХНОНИКОЛЬ АЛЬФА БАРЬЕР 2.0
- ТЕХНОНИКОЛЬ **НОВИНКА** АЛЬФА БАРЬЕР 1.0
- АЛЬФА БАРЬЕР **НОВИНКА** АНТИКОНДЕНСАТ

ТЕХНОНИКОЛЬ АЛЬФА ТОП

ДИФфуЗИОННАЯ МЕМБРАНА

Двухслойный материал с основой из прочного нетканого полиэстера и внешнего паропроницаемого покрытия из термопластичного полиуретана. Мембрана может служить временной кровлей до 6 месяцев. Устойчива к воздействию плесени и бактерий.



Гидро-
ветрозащита



Временная
кровля
до 6 месяцев



Термополиуретановый
слой



Высокая
прочность

Супердиффузионная мембрана, обладающая адсорбционным слоем.



ТЕХНОНИКОЛЬ АЛЬФА ВЕНТ 110/130/150/180

ДИФфуЗИОННАЯ МЕМБРАНА

Трехслойный материал повышенной прочности, состоящий из функционального микропористого водонепроницаемого слоя, скрепленного с двух сторон нетканым полипропиленовым полотном. Оснащена клеевой полосой для удобства и простоты монтажа. Устойчива к воздействию плесени, бактерий и УФ-излучения. Высокая паропроницаемости способствует выходу из строительных конструкций излишней влаги. Ограниченная воздухопроницаемость защищает утеплитель от конвективных потерь тепла.



Диффузионная
мембрана



Клеевая
полоса



Срок
службы



Высокая
прочность

Диффузионная мембрана для крыш с однослойной вентиляцией, стен каркасных домов, вентфасадов.



Область применения

Утепленные крыши, вентилируемые фасады и стены каркасной конструкции.

Преимущества:

- увеличивает срок службы сооружения без ремонта
- создает комфортные условия эксплуатации помещений
- энергоэффективная технология снижает затраты на отопление
- абсолютно водонепроницаемая



Область применения

Крыши с однослойной вентиляцией, стены каркасных домов, вентфасадов.

Преимущества:

- создает комфортные условия эксплуатации помещений
- уменьшение затрат на отопление за счет энергоэффективности мембраны
- долгий срок службы — значительно увеличивается межремонтные интервалы
- устойчива к воздействию плесени, бактерий и УФ-излучения
- оснащена клеевой полосой для удобства и простоты монтажа

ТЕХНОНИКОЛЬ НОВИНКА АЛЬФА ВЕНТ ТПУ УЛЬТРА

ГИДРО-ВЕТРОЗАЩИТНАЯ МЕМБРАНА

Диффузионная мембрана с основой из нетканого полипропилена и внешнего паропроницаемого покрытия из термопластичного полиуретана. Воздухонепроницаемая и водонепроницаемая поверхность создает надежную защиту от конвективных потерь тепла и намокания слоя утеплителя. Устойчива к воздействию плесени, бактерий и УФ-излучению.



Защита от образования грибка и плесени



Временная кровля



Срок службы



Высокая прочность

Двухслойная диффузионная мембрана с функциональным слоем из TPU.



ТЕХНОНИКОЛЬ АЛЬФА БАРЬЕР 4.0

ПАРОИЗОЛЯЦИОННАЯ ПЛЕНКА

Четырехслойная пароизоляционная фольгированная пленка, которая обладает практически нулевой паропроницаемостью. За счет слоя фольги обеспечивается надежность от проникновения водяного пара в строительную конструкцию. Благодаря армированию сеткой и удельной высокой плотности материала создается высокая прочность пленки ТЕХНОНИКОЛЬ АЛЬФА БАРЬЕР 4.0, что позволяет ей выдерживать нагрузку утеплителя и усадку конструктивов зданий.



Отражающая пароизоляция



Практически нулевая паропроницаемость



Срок службы



Высокопрочная, армированная сеткой

Энергоэффективная пароизоляционная фольгированная плёнка с практически нулевой паропроницаемостью.



Область применения

Применяется для защиты теплоизоляционного слоя в системах скатных кровель, стен каркасной конструкции и вентилируемых фасадов от вредного воздействия воды, ветра, пыли. Используется в конструкциях с однослойной вентиляцией, монтируется непосредственно на утеплитель или сплошной настил.

Преимущества:

- функциональный слой из термопластичного полиуретана
- может использоваться в качестве временной кровли до 4-х месяцев
- повышенная прочность материала
- высокая эластичность



Область применения

Скатные крыши, перекрытия и стены каркасных домов.

Преимущества:

- увеличивает срок службы сооружения без ремонта
- высокая надежность и долговечность
- алюминизированный рефлексный слой позволяет снижать затраты на отопление и кондиционирование
- создает комфорт в помещении
- обладает высокой эластичностью даже при отрицательных температурах

ТЕХНОНИКОЛЬ АЛЬФА БАРЬЕР 3.0

ПАРОИЗОЛЯЦИОННАЯ ПЛЕНКА

Полупрозрачная армированная 3-слойная пленка. Благодаря полупрозрачной структуре, пленка позволяет своевременно выявлять и устранять дефекты утепления, визуально контролировать качество выполнения строительных работ и состояние инженерных коммуникаций. Благодаря армированию сеткой и удельной высокой плотности материала обеспечивается высокая прочность пленки ТЕХНОНИКОЛЬ АЛЬФА БАРЬЕР 3.0, что позволяет ей выдерживать нагрузку утеплителя и усадку конструктивов зданий.



Защита от образования грибка и плесени



Визуальный контроль



Срок службы



Высокая прочность

Армированная пароизоляционная полупрозрачная пленка.



ТЕХНОНИКОЛЬ АЛЬФА БАРЬЕР 2.0

ПАРОИЗОЛЯЦИОННАЯ ПЛЕНКА

Двухслойная пароизоляционная пленка с ограниченной паропроницаемостью, специально созданная для использования в скатных кровлях, стенах деревянных и каркасных домов. Пленка препятствует проникновению внутренней избыточной влаги в утеплитель и ограждающие конструкции.



Пароизоляция



Защита от образования грибка и плесени



Срок службы

Пароизоляционная плёнка для скатных крыш, стен и перекрытий.



Область применения

Утепленные скатные кровли, перекрытия и стены каркасной конструкции с нормальными влажностными режимами внутренних помещений.

Преимущества:

- визуальный контроль качества выполнения работ
- надежная пароизоляция
- выдерживает высокие механические нагрузки
- высокая эластичность



Область применения

Скатные крыши, перекрытия и стены каркасных домов.

Преимущества:

- увеличивает срок службы сооружения без ремонта
- высокая надежность и долговечность
- алюминиевый рефлексный слой позволяет снижать затраты на отопление и кондиционирование
- создает комфорт в помещении

ТЕХНОНИКОЛЬ **НОВИНКА** АЛЬФА БАРЬЕР 1.0

ПАРОИЗОЛЯЦИОННАЯ ПЛЕНКА

Однослойная пароизоляционная пленка из первичного полиэтилена обладающая высокой степенью защиты от диффузионного переноса влаги из внутренних помещений в теплоизоляционный слой и ограждающие конструкции здания. Полупрозрачная структура с красным оттенком позволяет проводить визуальный контроль качества укладки утеплителя и своевременно выявлять дефекты изоляционных работ. Оптимальная ширина рулона в 3 метра позволяет минимизировать количество склеек и уменьшить время монтажа.



Защита от образования грибка и плесени



Визуальный контроль



Антиконденсатная

Однослойная пароизоляционная пленка из первичного полиэтилена.



ТЕХНОНИКОЛЬ **НОВИНКА** АЛЬФА БАРЬЕР АНТИКОНДЕНСАТ

ГИДРОИЗОЛЯЦИОННАЯ ПЛЕНКА

Гидроизоляционная многослойная пленка, армированная полипропиленовым тканым материалом. Благодаря нетканым комбинированным материалам на обратной стороне способна удерживать конденсат, возникающий на пленке в период повышенной влажности внутри чердачного пространства и не позволять ему попадать на слой утеплителя.



Гидроизоляция



Высокая прочность



Антиконденсатная

Гидроизоляционная пленка с антиконденсатным слоем.



Область применения

Применяется для устройства пароизоляционного слоя в утепленных скатных и плоских крышах, перекрытиях, стенах каркасной конструкции. Рекомендуется для использования в домах постоянного проживания в помещениях с любой степенью влажности.

Преимущества:

- толщина 200 мкр
- полупрозрачная структура
- высокая степень защиты от паропроницаия
- ширина полотна 3 метра



Область применения

Применяется для устройства гидроизоляционного слоя в системе «холодного чердака».

Преимущества:

- антиконденсатные свойства
- повышенная прочность материала

ТЕХНОНИКОЛЬ НОВИНКА АЛЬФА КОНТРБРУС

УПЛОТНИТЕЛЬНАЯ ЛЕНТА ПОД КОНТРОБРЕШЕТКУ

Уплотнительная самоклеящаяся лента для защиты стропильных ног или сплошного настила от проникновения дождевой и талой воды, подкровельного конденсата через места крепления контробрешётки.



Защита от образования грибка и плесени



Самоклеящаяся



Простота монтажа



Стойкость к воде

Уплотнительная лента толщиной 3 мм из вспененного полиэтилена, имеющего закрытые поры.



ТЕХНОНИКОЛЬ АЛЬФАБЭНД 60

СОЕДИНИТЕЛЬНАЯ ЛЕНТА

Универсальная соединительная лента для проклейки гидро-ветрозащитных и пароизоляционных плёнок, уплотнения кровельных проходок и ремонта повреждённой плёнки.



Армирована сеткой



Клеящий состав на основе акрилата



Высокая сила сцепления



Стойкость к УФ

Односторонняя соединительная лента с армирующей сеткой.

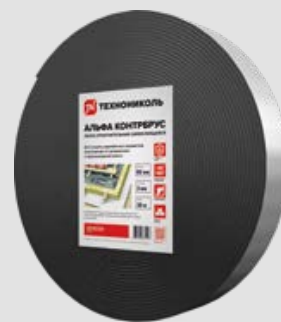

Область применения

Применяется для защиты стропильных ног или сплошного настила от проникновения дождевой и талой воды, подкровельного конденсата через места крепления контробрешётки и обрешётки гвоздями/саморезами. Наклеивается поверх плёнки вдоль стропильных ног или на контробрешётку перед её установкой. Также защищает крышу от протечек во время проведения кровельных работ и обязательно к применению при устройстве временной кровли (временного покрытия).

Преимущества:

- ширина под стандартный брусок контробрешетки 50 мм
- самоклеящаяся для удобства монтажа



Область применения

Применяется со всеми гидро-ветрозащитными и пароизоляционными плёнками. Подходит для наружных и внутренних работ. Используется для склеивания нахлёстов рулонов, уплотнения и герметизации кровельных проходок и ремонта повреждений в плёнках.

Преимущества:

- оптимальная длина и ширина рулона
- применяется внутри и снаружи помещения
- высокая адгезия к разному типу пленок



5.

Водосточные системы

Водосточные системы ТЕХНОНИКОЛЬ



ГЕРМЕТИЧНОСТЬ



СОВРЕМЕННАЯ
ЭСТЕТИКА

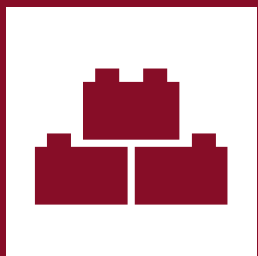

ПРОСТОТА МОНТАЖА

Водосточная система является неотъемлемой частью любого здания. При отсутствии подобного элемента, может возникнуть ряд проблем среди которых можно выделить порчу стен от осадков, намокание фундамента, а также разрушение отмостки и подтопление подвальной части самого здания. Водосточная система является практичной, долговечной, и эстетично смотрится.

Основная функция водосточной системы — организованный сбор талой и дождевой воды с крыши и отвод ее от фундамента здания или сооружения.



КАЛЬКУЛЯТОР
РАСЧЕТА
ВОДОСТОЧНОЙ
СИСТЕМЫ



ИНСТРУКЦИЯ
ПО МОНТАЖУ

Расчеты пропускной способности пластиковых водосточных систем, в зависимости от схем установки (площадь кровли, которую обслуживает 1 воронка)

Система	Установка с краю карниза	Установка по центру карниза
ОПТИМА D 120/80 НОВИНКА	73 кв.м.	146 кв.м.
СТАНДАРТ D 125/82	88 кв.м.	176 кв.м.
МАКСИ D 152/100	100 кв.м.	200 кв.м.

При расчете пропускной способности водосточной системы используются следующие нормативные документы: СНиП 2.04.01-85, СНиП 2.04.03-85, Стандарт EN 12056-3:2000.

ТЕХНОНИКОЛЬ **НОВИНКА**

ПЛАСТИКОВАЯ ВОДОСТОЧНАЯ СИСТЕМА ОПТИМА D 120/80

Пластиковая водосточная система имеет оптимальный расчетный вес и размеры фитингов, которые делают систему легкой, сохраняя ее прочность и надежность. Не создает нагрузки на карнизный свес. Систему легко собрать и смонтировать как «конструктор» самостоятельно, не имея специальных навыков и профессионального инструмента.

Срок службы системы — свыше 50 лет.

Длина: труба — 3 м, желоб — 3 м



Диапазон рабочих температур



Стойкость к механическим повреждениям



Простота монтажа



Эффективный отвод воды



Архитектурная эстетика



Комплексная гарантия

Дизайн системы сочетает в себе элементы урбанистической архитектуры мостов и наделяет систему плавными формами и четкими линиями. Продуманный внешний вид каждого элемента подкреплен точным расчётом конструктивных и гидродинамических характеристик.



Цветовые решения*



Белый
~ RAL 9003



Темно-коричневый
~ RAL 8019

Область применения

Применяется для эффективного сбора дождевой и талой воды с кровли в коттеджном и малоэтажном строительстве.

* Указанные цвета могут отличаться от фактического цвета товара. Информация в буклете носит справочный информационный характер и не является публичной офертой, определяемой положениями статьи 437 Гражданского кодекса РФ, и не порождает никаких юридических последствий для любой из сторон.

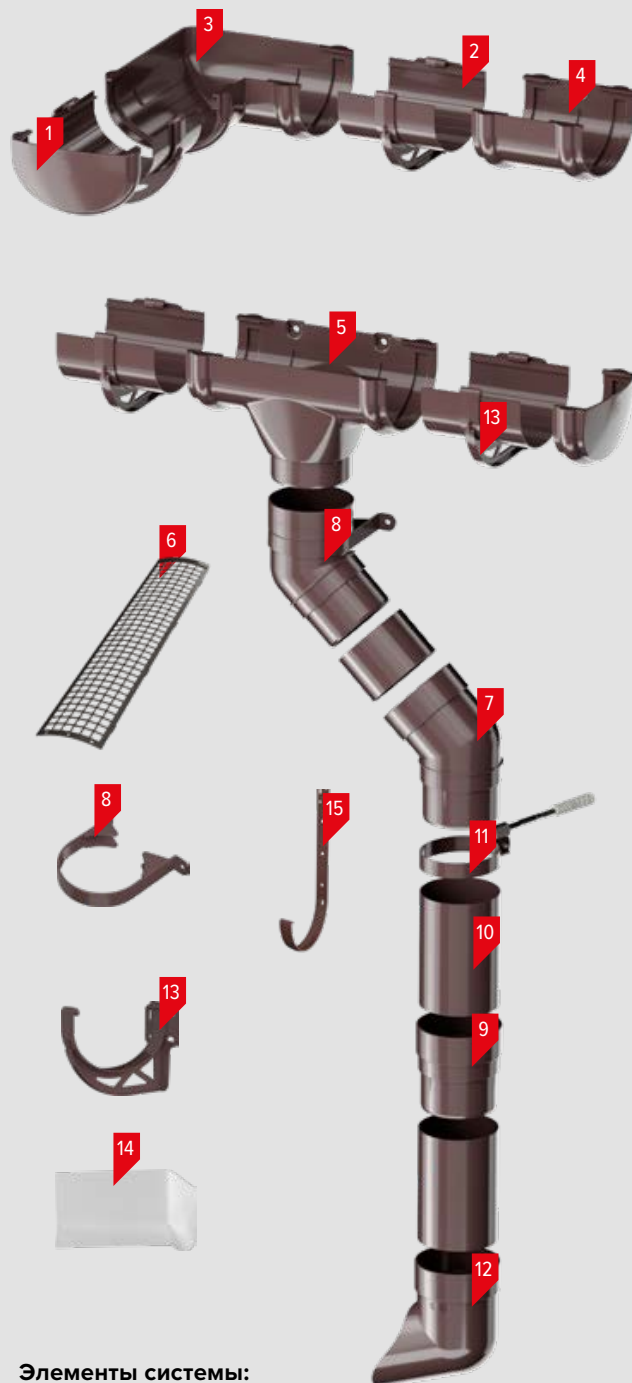

Элементы системы:

1. Заглушка желоба
2. Желоб D 120 мм
3. Угол желоба 90°
4. Соединитель желоба
5. Воронка желоба
6. Решетка желоба защитная (0,6 п. м.)
7. Колено трубы 135°
8. Хомут трубы пластиковый
9. Муфта трубы
10. Труба D 80 мм
11. Хомут трубы металлический L140 (с креплением)
12. Слив трубы
13. Кронштейн желоба пластиковый
14. Пристенный поворотный отлив
15. Кронштейн желоба металлический

ТЕХНОНИКОЛЬ

ПЛАСТИКОВАЯ ВОДОСТОЧНАЯ СИСТЕМА D 125/82

Пластиковая водосточная система имеет легкий вес, ее просто монтировать, она отлично гасит шум дождя. Также немаловажным фактором является большой выбор цветов, что позволит подобрать водосточную систему практически под любую кровлю.

Срок службы системы — свыше 50 лет.

Длина: труба — 3 м и 1,5 м, желоб — 3 м и 1,5 м

	Диапазон рабочих температур		Стойкость к механическим повреждениям
	Простота монтажа		Усиленный глянцевый блеск
	Легкий вес		Комплексная гарантия

Система изготовлена из современных прочных, но при этом — легких материалов. Благодаря этому не создается нагрузка на карниз. Она хорошо выдерживает морозы, имеет высокую устойчивость к УФ-лучам и агрессивным средам, не подвержена коррозии. Герметичность соединений обеспечивают специальные резиновые уплотнители и защелкивающие элементы. Благодаря своей простоте система легко собирается исходя из индивидуальной геометрии дома.



Цветовые решения*



Белый ~ RAL 9003	Серый ~ RAL 7024	Коричневый ~ RAL 8017	Зеленый ~ RAL 6005	Красный ~ RAL 8004	Темно-коричневый ~ RAL 8019
---------------------	---------------------	--------------------------	-----------------------	-----------------------	--------------------------------

Область применения

Применяется для эффективного сбора дождевой и талой воды с кровли в коттеджном и малоэтажном строительстве.

* Указанные цвета могут отличаться от фактического цвета товара. Информация в буклете носит справочный информационный характер и не является публичной офертой, определяемой положениями статьи 437 Гражданского кодекса РФ, и не порождает никаких юридических последствий для любой из сторон.

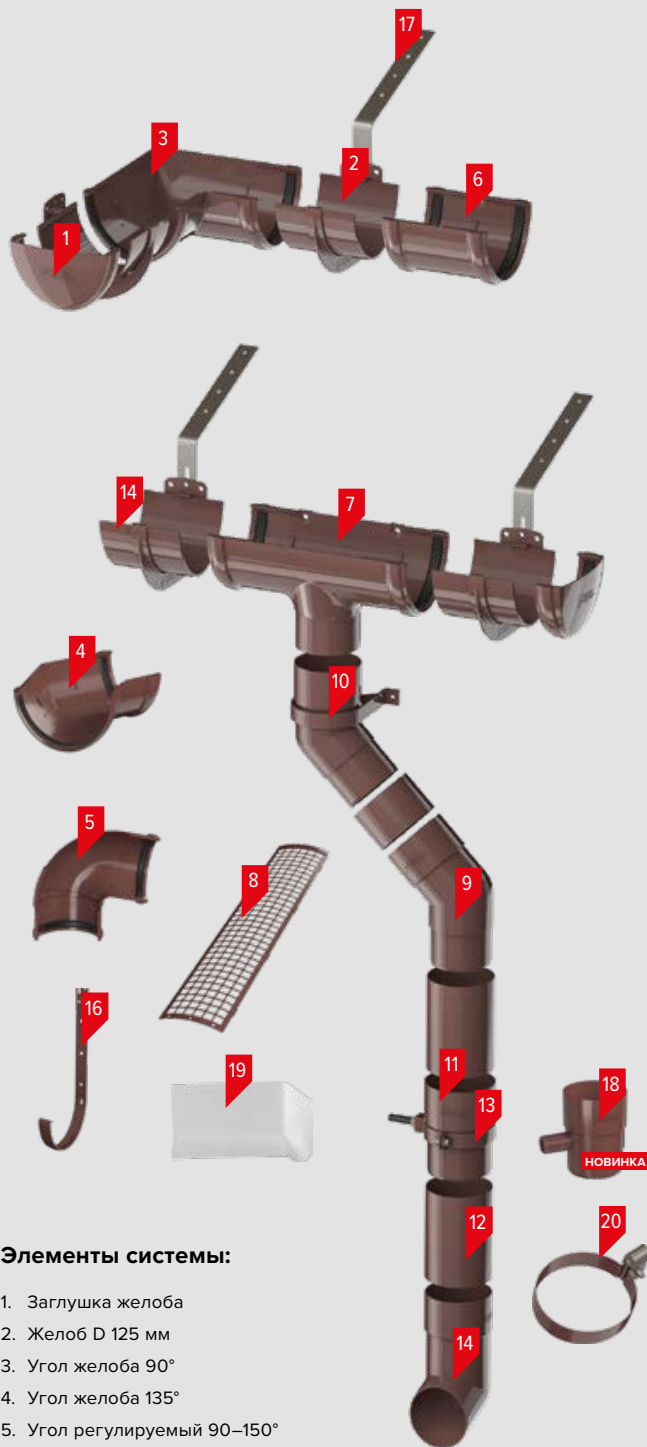

Элементы системы:

1. Заглушка желоба
2. Желоб D 125 мм
3. Угол желоба 90°
4. Угол желоба 135°
5. Угол регулируемый 90–150°
6. Соединитель желоба
7. Воронка желоба
8. Защитная решетка
9. Колено трубы 108°, 135°
10. Хомут крепления трубы
11. Муфта трубы
12. Труба D 82 мм
13. Хомут трубы универсальный L 140 мм, L 180 мм (с креплением)
14. Слив трубы
15. Кронштейн желоба пластиковый
16. Кронштейн желоба металлический
17. Удлинитель кронштейна прямой/боковой
18. Отвод воды
19. Пристенный поворотный отлив
20. Хомут трубы металлический L 140 мм (с креплением)

ТЕХНОНИКОЛЬ

ПЛАСТИКОВАЯ ВОДОСТОЧНАЯ СИСТЕМА МАКСИ D 152/100

Конструкция водосточной системы ТЕХНОНИКОЛЬ МАКСИ исключительно надёжна и эстетична. Увеличенный пропускной объем (желоб 152 мм, труба 100 мм), продуманные технические решения элементов и оригинальный дизайн позволили создать новый премиальный продукт.

Срок службы системы — свыше 50 лет.





Длина: труба — 3 м и 1 м, желоб — 3 м

	Диапазон рабочих температур		100% герметичность и надежность
	Простота монтажа		Для кровель больших площадей
	Эстетика премиального водостока		Комплексная гарантия

Система изготовлена из современных прочных, но при этом – легких материалов. Благодаря этому не создается нагрузка на карниз. Она хорошо выдерживает морозы, имеет высокую устойчивость к УФ-лучам и агрессивным средам, не подвержена коррозии. Герметичность соединений обеспечивают специальные резиновые уплотнители и защелкивающие элементы. Благодаря своей простоте система легко собирается исходя из индивидуальной геометрии дома.



Цветовые решения*

			
Белый ~ RAL 9010	Графитово-серый ~ RAL 7024	Коричневый ~ RAL 8019	Антрацит ~ RAL 9005

Область применения

Применяется для эффективного сбора дождевой и талой воды с кровли в коттеджном и малоэтажном строительстве.

* Указанные цвета могут отличаться от фактического цвета товара. Информация в буклете носит справочный информационный характер и не является публичной офертой, определяемой положениями статьи 437 Гражданского кодекса РФ, и не порождает никаких юридических последствий для любой из сторон.

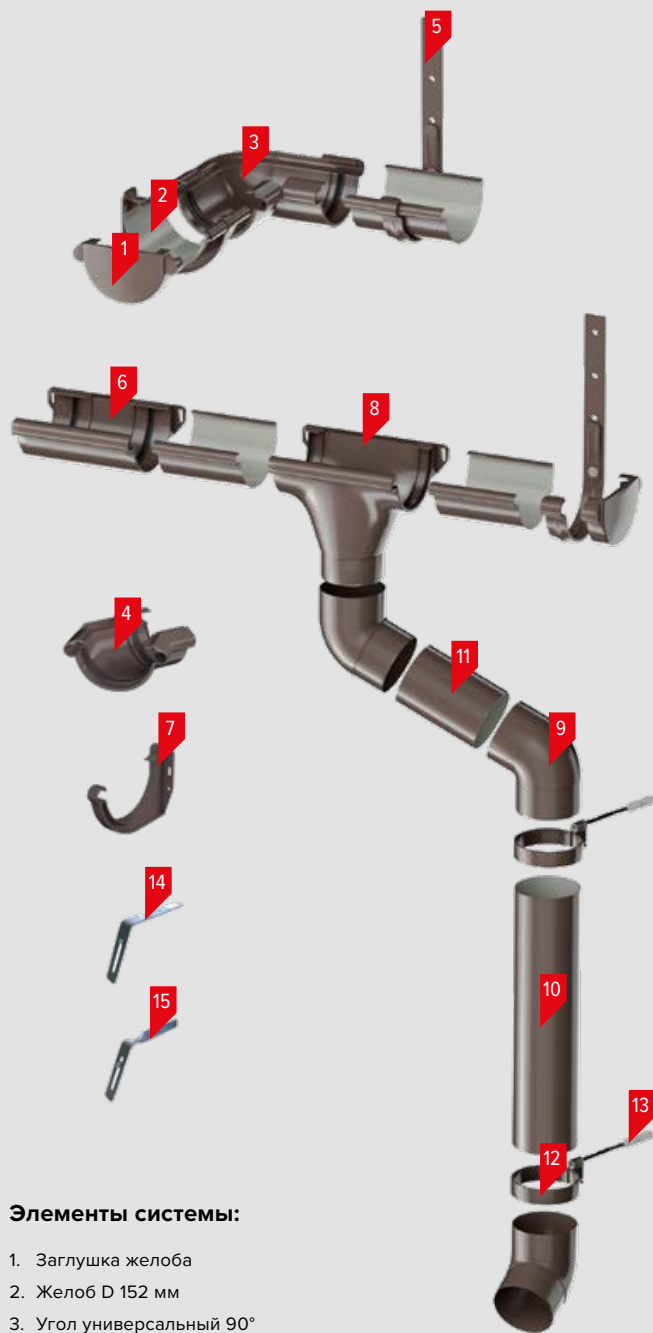

Элементы системы:

1. Заглушка желоба
2. Желоб D 152 мм
3. Угол универсальный 90°
4. Угол универсальный 135°
5. Кронштейн усиленный
6. Соединитель желоба
7. Кронштейн желоба
8. Водоприемная воронка
9. Колено\слив трубы 67°
10. Труба D 100 мм
11. Муфта трубы
12. Хомут трубы
13. Крепление хомута с дюбелем
14. Удлинитель прямой
15. Удлинитель боковой

ТЕХНОНИКОЛЬ

МЕТАЛЛИЧЕСКАЯ ВОДОСТОЧНАЯ СИСТЕМА 125/90

Водосток выполнен из оцинкованной стали 0,55мм с двусторонним полиуретановым покрытием толщиной 40/42 мкм.

Срок службы — свыше 50 лет.

Длина: труба — 3 м и 1 м, желоб — 3 м



Диапазон рабочих температур



Сохранность элементов от производства до монтажа



Простота монтажа



100% герметичность и надежность соединений



Современная эстетика



Гарантия от сквозной коррозии

Металлическая водосточная система отличается высокой степенью прочности и устойчивости к различным механическим воздействиям, может быть применена во всех известных климатических условиях. Герметичность в местах соединения элементов достигается за счет высококачественных уплотнителей EPDM.



Цветовые решения*



Белый
~ RAL 9010

Коричневый
~ RAL 8017

Серый графит
~ RAL 7024

Темно-коричневый
~ RAL 8019

Область применения

Применяется для эффективного сбора дождевой и талой воды с кровли в коттеджном и малоэтажном строительстве.

* Указанные цвета могут отличаться от фактического цвета товара. Информация в буклете носит справочный информационный характер и не является публичной офертой, определяемой положениями статьи 437 Гражданского кодекса РФ, и не порождает никаких юридических последствий для любой из сторон.

1. Металл
2. Цинк
3. Конверсионное покрытие
4. Грунт
5. Цветное защитное покрытие

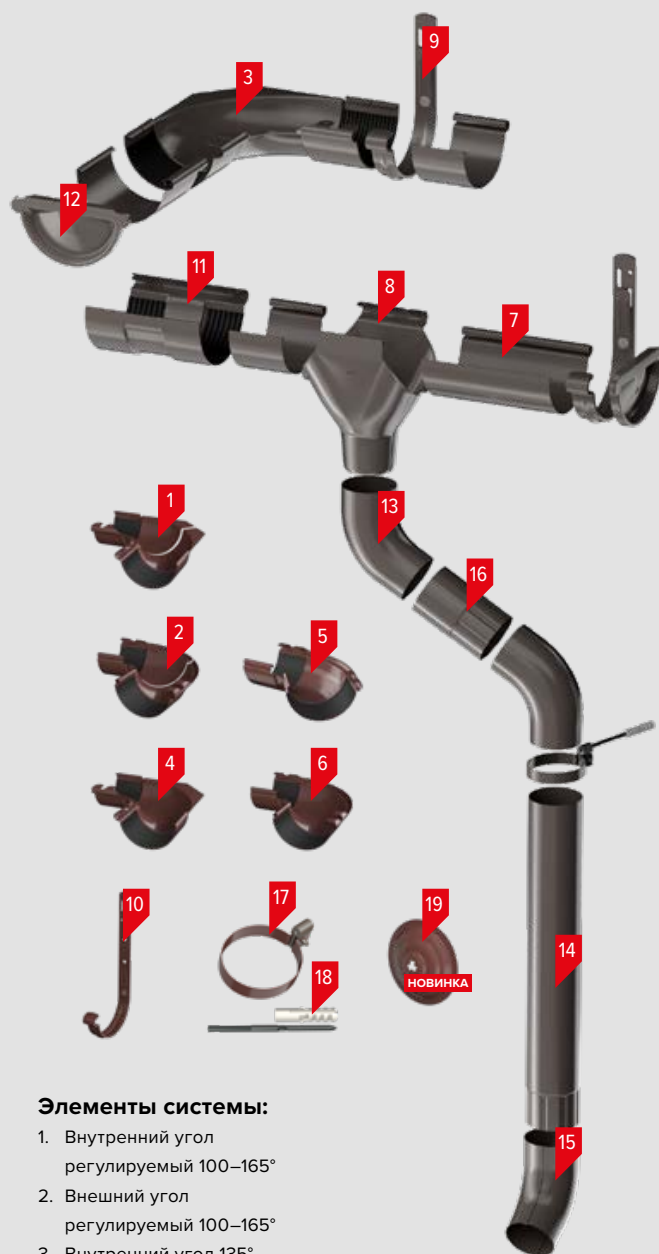
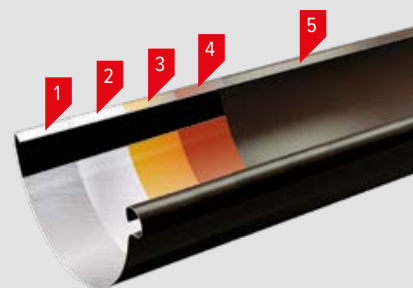

Элементы системы:

1. Внутренний угол регулируемый 100–165°
2. Внешний угол регулируемый 100–165°
3. Внутренний угол 135°
4. Внутренний угол 90°
5. Внешний угол 135°
6. Внешний угол 90°
7. Желоб водосточный
8. Воронка желоба
9. Кронштейн желоба короткий
10. Кронштейн желоба усиленный
11. Соединитель желоба
12. Заглушка желоба
13. Колено 60°
14. Труба D 90 мм
15. Отвод трубы
16. Муфта трубы
17. Хомут трубы
18. Крепление хомута с дюбелем 100/140/180 мм
19. Декоративная накладка на хомут

3D конфигуратор частного дома



Сомневайтесь в выборе цвета кровли или фасада? Воспользуйтесь 3D конфигуратором и сделайте правильный выбор.

Конфигуратор предоставляет возможность создать уникальный внешний вид дома. Всего в несколько кликов можно визуализировать на одном из популярных проектов DOM TECHNICONICOL сочетание различных материалов ТЕХНОНИКОЛЬ для кровли и фасада (черепица, отделка фасада и цоколя, водосточные системы, софиты).

В конфигураторе доступны:

- **Выбор цветов** – конфигурируйте любые элементы дома, изменяя материал или цвет при помощи простого интерфейса.
- **Вращение, приближение** – рассмотрите 3D модель дома во всех плоскостях и ракурсах.
- **Переключение времени суток и погоды** – представьте как будет выглядеть дом в яркий солнечный день, и в пасмурную погоду. Даже в ночное время!



Создайте уникальный красивый внешний вид вашего дома на основе ваших эстетических предпочтений!

Еще больше полезных программ и материалов на сайте shinglas.ru



6.

Пластиковая вентиляция

Пластиковая вентиляция



**СОКРАЩЕНИЕ ЗАТРАТ
НА ОТОПЛЕНИЕ**

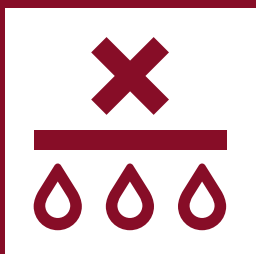

**ОТСУТСТВИЕ
КОНДЕНСАТА**

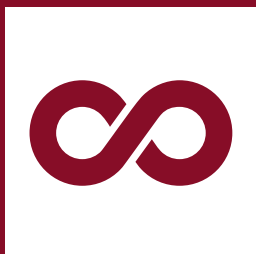

ДОЛГОВЕЧНОСТЬ



ЭКОЛОГИЧНАЯ КРОВЛЯ

Правильно организованная система вентиляции поддерживает чистоту (качество) воздуха в помещениях, равномерность его поступления и распространения в соответствии с санитарными требованиями.

Грамотное устройство вентиляции с точки зрения инженерии и применение для этого качественных материалов – залог не только долгой службы кровельной конструкции и здания в целом, но и существенной экономии денежных средств на энергопотребление. В итоге, это позволяет оптимизировать работу системы отопления и заметно экономить на энергопотреблении.

Область применения

Вентиляция подкровельного пространства обеспечивает оптимальную работу кровельных конструкций, способствует отводу лишней влаги, сохраняет деревянные элементы кровли от поражения плесенью и сохраняет свойства утеплителя.

Вентиляционные выходы предназначены отвода воздуха из помещений, в которых могут быть вредные вещества или неприятные запахи (из кухни, уборной, ванны и при необходимости – из других помещений дома).

**15
ЛЕТ**

Комплексная
гарантия

**30
ЛЕТ**

Срок службы

**+90°
-50°**

Надежная работа
при перепаде
температур

Цветовые решения*



Красный
~ RAL 3009



Зеленый
~ RAL 6020



Коричневый
~ RAL 8017



Черный
~ RAL 9005



Серый
~ RAL 7015



Синий
~ RAL 5005

* Соответствие цвета по RAL носит справочный характер.

Кровельная вентиляция



Сплошной коньковый аэратор

Применяется для удаления избыточной влаги из подкровельного пространства при монтаже гибкой черепицы. Угол применения от 12 до 45°. Фильтр в комплекте. Ориентировочный расход – 1 шт. на 25 м² кровли. Цвет: чёрный.

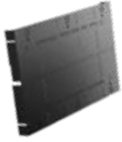

Коньковый аэратор СТАНДАРТ

Применяется на коньковых кровлях при монтаже гибкой черепицы. Угол применения от 12 до 45°. Поставляется без фильтра. Ориентировочный расход – 1 шт. на 20 м² кровли. Цвет: чёрный.



Аэратор КТВ**

Применяется для удаления избыточной подкровельной влаги на кровлях с уклоном не менее 12°, где отсутствует конек крыши или коньковой вентиляции не достаточно.



Вентиль SKAT**

Применяется на скатных кровлях с уклоном от 5° с плоской поверхностью (гибкая черепица, металлическая фальцевая кровля, плоские асбестоцементные листы). Устанавливается непосредственно на кровельное покрытие.



Аэратор КТВ-альфа

Точечный аэратор для скатной кровли для удаления избыточной подкровельной влаги из бюджетной серии, применяется при монтаже гибкой черепицы. Ориентировочный расход – 1 шт. на 8 м² кровли.



Аэратор PILOT скатный**

Применяется для удаления избыточной подкровельной влаги только на кровлях с гибкой черепицей, где отсутствует конек крыши или коньковой вентиляции не достаточно. Цвет: чёрный.



Аэратор PILOT коньковый**

Применяется для удаления избыточной подкровельной влаги только на кровлях с гибкой черепицей. Устанавливается на коньке крыши. Цвет: чёрный.

Цокольная вентиляция



Цокольный дефлектор

Предназначен для вентиляции цокольных и подвальных помещений. Препятствует попаданию в подвал снега, мусора и мелких животных. Представлен в трех вариантах цветового решения: коричневый, красный и темно-серый.

Вентиляционные выходы и комплектация



Вентиляционный выход D110

Применяется для обеспечения проветривания канализационной системы, для удаления всех запахов и паров, образующихся при приготовлении пищи. Рекомендуется к применению на кровлях летних домов.



Вентиляционный выход изолированный D125/160 (H трубы 500 и 700 мм)

Применяется для обеспечения проветривания канализационной системы, для удаления всех запахов и паров, образующихся при приготовлении пищи. Рекомендуется устанавливать на кровлях домов с круглогодичным проживанием. Не подвержен оледенению даже во время длительных морозов.



Колпак D110/D160

Применяется для придания эстетичного вида кровельным проходным элементам и предотвращает попадание атмосферных осадков в вентиляционный канал. Колпак D110 используется совместно с вентиляционным выходом D110, колпак D160 — с вентиляционным выходом изолированным D125/160.

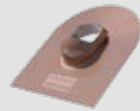

Проходной элемент КТВ

Служит основанием для монтажа вентиляционных и канализационных выходов. Монтируется под черепицу непосредственно в процессе ее укладки.



Проходной элемент SKAT

Служит основанием для монтажа вентиляционного или канализационного выходов. Применяется на скатные кровли с уклоном от 5° с плоской поверхностью непосредственно на кровельное покрытие, то есть на уже смонтированную кровлю.

Аксессуары

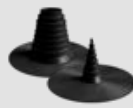

Уплотнители для антенн и труб

Предназначены для выполнения надежного примыкания к выступающим элементам круглого сечения на кровле (трубы, антенны, стойки, ножки). Диаметры: 10-75 мм; 90-175 мм.



Адаптер

Применяется для соединения воздухопроводов с аэроэлементом КТВ.



Вентиляционная лента

Устанавливается на свесе кровли и служит для обеспечения естественной вентиляции подкровельного пространства. Установка вентиляционной ленты препятствует проникновению в подкровельное пространство птиц и крупных летающих насекомых (шершней, шмелей, ос и др.) и созданию там гнезд. Вентиляционная лента применяется для всех типов кровельных покрытий: гибкая черепица, металлочерепица и др. Цвет: белый, коричневый, чёрный.

** Ориентировочный расход – 1 шт. на 10 м² кровли.



7.

Виниловые софиты

Виниловые софиты

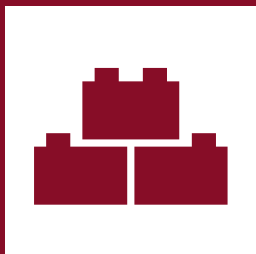

ПРОСТОТА МОНТАЖА

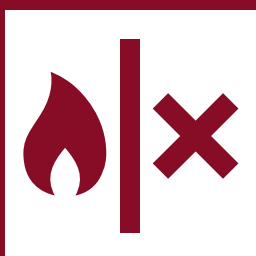

НЕ ПОДДЕРЖИВАЮТ
ГОРЕНИЕ

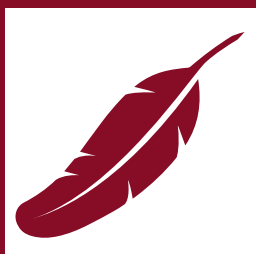

НЕ СОЗДАЮТ НАГРУЗКУ
НА КОНСТРУКЦИЮ
СВЕСОВ КРОВЛИ



ДИАПАЗОН РАБОЧИХ
ТЕМПЕРАТУР

Софиты и направляющие профили ТЕХНОНИКОЛЬ – это двухслойные изделия, производимые методом коэкструзии. Использование ПВХ разного состава позволяет гарантировать стабильность форм и стойкость цвета во всех климатических зонах. Софиты способствуют улучшению вентиляции подкровельного пространства, являются неотъемлемой частью кровельных работ и завершающим декоративным этапом оформления карнизных свесов крыши.

Область применения

Для организации вентиляции подкровельного пространства, а также для декоративного оформления горизонтальных поверхностей: открытых свесов крыши, крыш, веранд и террас жилых зданий.

50
ЛЕТ

Гарантированный
срок службы*

* Подробные условия прописаны в гарантийном сертификате.

Правильная естественная вентиляция подкровельного пространства является необходимым условием долгосрочной службы и эксплуатации кровли.

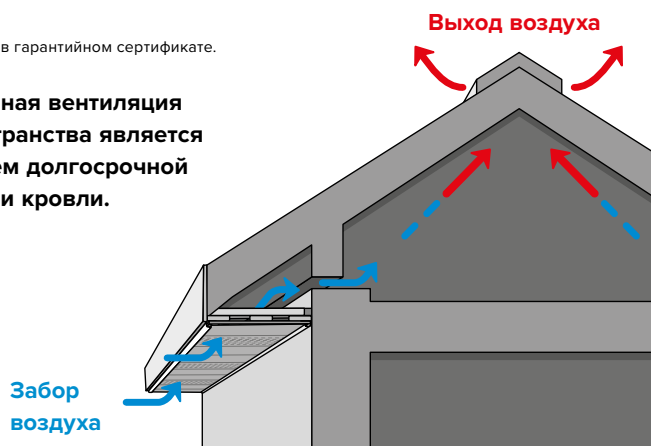

Обслуживание софитов

Для очистки панелей рекомендуется использовать специальные моющие средства. Панели нельзя мыть мойкой высокого давления. Запрещается обрабатывать поверхность софитов и комплектующих растворителями, обезжиривающими и полирующими составами.

ВАЖНО: для очистки панелей нельзя применять моющие средства, содержащие в своем составе хлор.



ИНСТРУКЦИЯ
ПО МОНТАЖУ

Цветовые решения



Жасмин
RAL 9003

Каштан
RAL 8017

Пекан
RAL 8019

Бруния
RAL 7024

Указанные цвета могут отличаться от фактического цвета товара. Информация в буклете носит справочный (информационный) характер и не является публичной офертой, определяемой положениями статьи 437 Гражданского кодекса РФ, и не порождает никаких юридических последствий для любой из сторон.

Панели с полной и частичной перфорацией

Используются для отделки карнизов, выступов и других подкровельных поверхностей. Перфорированные и частично перфорированные софиты устроены таким образом, чтобы обеспечить наилучший приток воздуха в вентиляционный зазор, а также защитить подкровельное пространство от проникновения птиц и насекомых.

Панель без перфорации

Используют для подшивки свесов фронтона, а также для отделки потолков в нежилых помещениях (веранды, террасы, крыльцо, гараж). Софиты защищают поверхность от атмосферных осадков и воздействий внешней среды, придают эстетичный вид карнизу.

Комплекующие:



Н-профиль

Соединительный профиль, предназначен для скрытия швов между панелями, соединения панелей между собой при наращивании длины, для перехода от одного цвета к другому.



J-профиль

Направляющий профиль предназначен для обрамления горизонтально расположенных карнизных панелей.



J-фаска

Применяется для оформления лобовой и торцевой доски, а также для крепления софитов на карнизном и фронтонном свесах кровли.



Финишный профиль

Используется для фиксации верхней кромки J-фаски или под карнизным свесом.



Угол наружный 50

Применяется для оформления угла при монтаже софитов на лобовую (или торцевую доску), и для крепления софитов на карнизном (или фронтонном) свесе кровли.



Логистические параметры

	Вес шт., кг	Размер шт., мм	Кол-во в упак., шт.	Вес пачки, кг	Размер пачки, мм
Софит, частично перфорированный, 3 м	1,809	340 × 11 × 3000	10	18,59	360 × 70 × 3020
Софит, полностью перфорированный, 3 м	1,809	340 × 11 × 3000	10	18,59	360 × 70 × 3020
Софит, без перфорации, 3 м	1,809	340 × 11 × 3000	10	18,59	360 × 70 × 3020
Профиль Н соединительный	0,9	78 × 23 × 3000	10	9,5	180 × 55 × 3020
Угол наружный 50	1,17	83 × 83 × 3000	11	13,37	360 × 90 × 3020
J фаска	1,92	250 × 98 × 3000	12	23,54	360 × 120 × 3040
Профиль J	0,354	38 × 22 × 3000	40	14,66	1500 × 105 × 3020
Финишный профиль	0,33	42 × 13 × 3000	48	16,34	1500 × 105 × 3020

Геометрические параметры панелей

	Значение
Длина профиля, мм	3000
Рабочая ширина, мм	308
Толщина панели, мм	0,93
Полезная площадь панели, м ²	0,924



8.

Комплектующие

ТЕХНОНИКОЛЬ

КОНЬКОВО-КАРНИЗНАЯ ЧЕРЕПИЦА

Изготавливается на основе стеклохолста и улучшенного битума. Лицевая поверхность защищена посыпкой из базальтового гранулята.

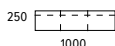

На основе базальта



Комплексность



Простота монтажа



Широкая цветовая палитра

Клеевой слой, нанесенный на внутреннюю поверхность каждого гонта, обеспечивает 100% герметичность сложных элементов скатной кровли — коньков, карнизов, ребер кровли. Коньково-карнизная черепица легко монтируется и обеспечивает эстетическую законченность внешнего вида кровли.



Цветовые решения



Логистические параметры

Размер пачки, (Ш×Д×В), мм	Вес пачки, кг	Пачек в палете, шт.	Размер палеты, мм	Вес палеты, кг
253×1003×68/40,8	25/15	40/68	1050×1050	1025/ 1045

Физико-механические характеристики

Ширина, мм	1000±3,0
Высота, мм	250±3,0
Толщина, мм	3,4±0,2
Кол-во гонтов в упаковке, шт.	20/ 12
Вес 1 м ² кровельного покрытия, кг	5
Кол-во м ² в упаковке, м ²	5/ 3
Основа, стеклохолст, г/м ²	110,00
Теплостойкость, °С, не ниже	100,00
Потеря посыпки, г/образец, не более	1,20

Область применения

Применяется для облегчения монтажа карнизов, эстетичного оформления рёбер и коньков скатной кровли, защиты от ветровых, снеговых и дождевых нагрузок.

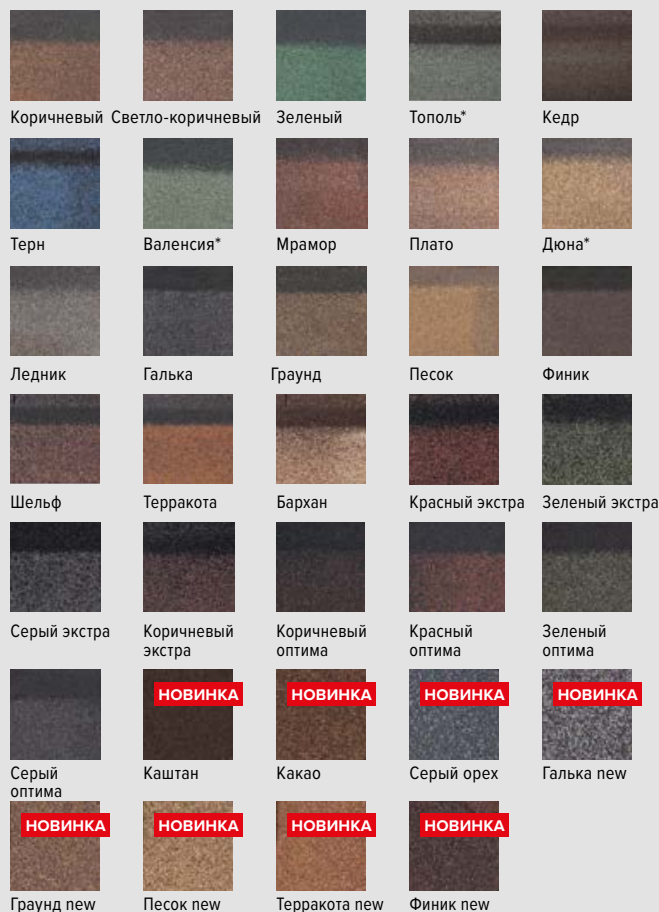

* Цвет под заказ.

ТЕХНОНИКОЛЬ

ЕНДОВНЫЙ КОВЕР

Рулонный кровельный гидроизоляционный материал на основе полиэфира с двусторонним нанесением битумно-полимерного вяжущего и защитного слоя в виде базальтовой посыпки на лицевой стороне и мелкозернистого песка с тыльной стороны.



Комплексность



Герметичность



Простота монтажа



Высокая прочность

Цветовые решения



Темно-коричневый



Коричневый



Серый камень



Темно-серый



Темно-зеленый



Антик*



Светло-коричневый



Красный коралл



Черный



Терн

Микс-цвета

Новые цветовые решения ендовных ковров вторят палитре металлических планок с покрытием из разноцветных базальтовых гранул. Это позволяет создать единый ансамбль с цветами коллекций многослойной черепицы Атлантика, Континент, Вестерн, Джаз и Кантри.

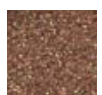

Бронзовый



Медный



Графитовый



Красно-коричневый



Коричнево-серый



Логистические параметры

Высота рулона, мм	Длина рулона, м	Площадь материала в рулоне, кв. м	Кол-во упаковок в палете, шт.	Размер палета, мм	Вес палеты, кг
1000 ±5	10	10	23	1200×1000	1083

Физико-механические характеристики

Масса* 1 м ² (±0,25 кг)	4,6±0,25
Основа	полиэфир
Теплостойкость, не менее, °С	100
Тип защитного покрытия	Гранулы из натурального базальта (габбро-диабаз) / песок
Длина / ширина, м	10×1

Область применения

Применяется в коттеджном и малоэтажном строительстве в качестве гидроизоляции внутренних изломов крыши (ендов), наиболее подверженных воздействию снеговых и дождевых нагрузок. Также ендовным ковром герметизируется примыкание к вертикальным стенам и трубам. Может использоваться во всех климатических районах согласно СНиП 23-01.

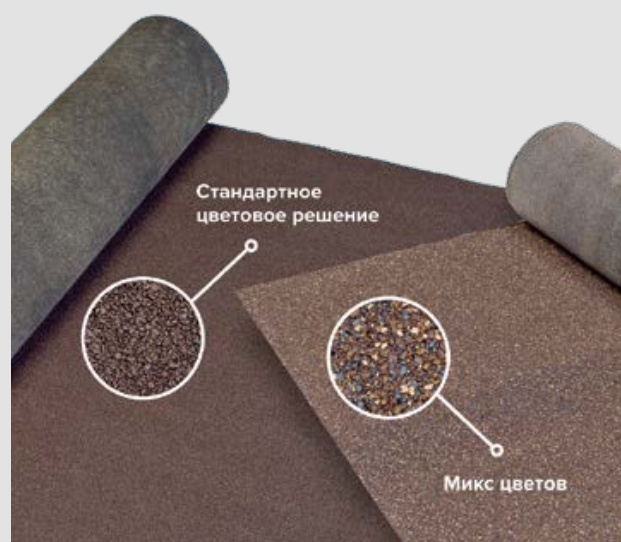

* Цвет под заказ.



Соответствует ГОСТ 32806-2014 (EN 544:2011) «Черепица битумная. Общие технические условия».



ISO 9001:2015. Система менеджмента качества соответствует требованиям международного стандарта

МАСТИКА ФИКСЕР

ДЛЯ ГИБКОЙ ЧЕРЕПИЦЫ

Высококачественная многокомпонентная мастика на битумной основе для приклеивания гибкой черепицы и других материалов на битумной основе к бетонным, кирпичным, металлическим, керамическим, деревянным, и другим поверхностям.



Высокая скорость работ



Простота монтажа



Долговечность



Надежное приклеивание

Основным преимуществом использования приклеивающих мастик перед иными способами крепления гибкой черепицы является отсутствие воздушных карманов. Мастика позволяет добиться цельного монолитного гидроизолирующего полотна, которое будет служить продолжительное время без риска повреждения краев и стыков.



ГВОЗДИ

ДЛЯ ПОЛИМЕРНОГО ПОДКЛАДНОГО КОВРА

Специальные ершковые гвоздисты с пластиковой шайбой помогут быстро и качественно зафиксировать полимерный подкладочный ковер. Шайба обеспечивает оптимальную фиксацию, минимизирует возможность разрыва материала и препятствует проникновению влаги.



Препятствует проникновению влаги



Диаметра шайбы 2,3 мм достаточно, чтобы плотно прижать ковер по всей площади прилегания

Область применения

Используется для механического крепления полимерного подкладочного ковра к деревянному настилу из ОСП, фанеры, древесины.



Логистические параметры

Упаковывается в металлические евроведра по 12 кг, 3,6 кг; картридж 310 мл.

Физико-механические характеристики

Прочность сцепления с основанием, МПа:	
— с бетоном	не менее 0,5
— с металлом	не менее 0,8
Прочность сцепления между слоями, МПа:	
— рулонный материал — рулонный материал	не менее 0,5
— рулонный материал — бетон	не менее 0,5
Прочность на сдвиг клеевого соединения, кН/м	не менее 4,0
Массовая доля нелетучих веществ, %	не менее 75
Теплостойкость, °С	не менее 110

Область применения

- приклеивание гибкой черепицы;
- проклеивание примыканий к кирпичным трубам и стенам;
- приклеивание ендового ковра;
- проклеивание нахлестов подкладочного ковра и рулонных кровельных материалов;
- приклеивание рулонных кровельных и гидроизоляционных материалов.

Расход

- на торцевые части — 100 г на 1 м.п.
- на ендовый ковер — 400 г на 1 м.п.
- для герметизации примыканий — 750 г на 1 м.п.

Хранение

Хранить в сухом, защищенном от света месте при температуре от -20 °С до +30 °С.

Гарантийный срок хранения — 18 месяцев.



Логистические параметры

Номенклатура	Вес 1 шт., кг	Размер 1 шт., Д×Ш×В, мм	Кол-во на поддоне, шт.	Размер поддона, Д×Ш×В, мм	Вес поддона, кг
Гвоздь 23,5×2,6 мм с шайбой для полимерного подкладочного ковра, упак. 1100 шт.	1,7	0,25×0,25×0,12	80	1,07×1,26×0,66	158

Физико-механические характеристики

Длина, мм	23,5
Диаметр шляпки, мм	5,5
Диаметр шайбы, мм	23
Диаметр стержня, мм	16,9

Хранение

В закрытой заводской таре, в сухих помещениях с относительной влажностью не более 80%.

ТЕХНОНИКОЛЬ

ШАЙБА ДЛЯ КРЕПЛЕНИЯ ПОЛИМЕРНОГО КОВРА

Предназначена для обеспечения необходимой прижимной площади при креплении полимерных ковров на кровельные гвозди. Установка не требует от подрядчика использования специального инструмента. Крепится за счет кровельных гвоздей. Расфасована в упаковки кратные одному рулону полимерного подкладочного ковра.



Препятствует проникновению влаги



Надежность крепления

Область применения

Используется для механического крепления полимерных ковров к деревянному настилу из ОСП, фанеры, древесины при помощи кровельных гвоздей. Расход: 15-16 шт. на 1 кв.м.

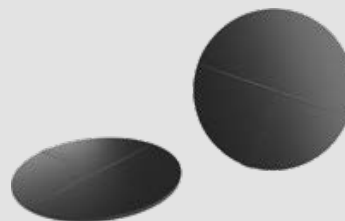

Логистические параметры

Тип упаковки	Кол-во в упаковке, шт.	Д×Ш×В упаковки, мм	Вес, кг
Полиэтиленовый пакет	1100	300×250×30	0,99
Короб	19 800	640×420×240	18,90

Физико-механические характеристики

Диаметр, мм	39 мм
-------------	-------

ТЕХНОНИКОЛЬ

ГВОЗДЬ КРОВЕЛЬНЫЙ

Специальные антикоррозийные кровельные гвозди с широкой шляпкой помогут быстро и качественно выполнить монтаж гибкой черепицы. В процессе забивания подголовник гвоздя анкеруется в образованном отверстии, что позволяет получить максимально плотную посадку крепёжного элемента, а благодаря поперечной насечке прочность крепления возрастает в 5 раз. Гвозди для гибкой черепицы обязательно гальванизуют с помощью цинка для того чтобы они длительное время успешно справлялись с воздействием влаги.



Готовое решение по комплектации скатной кровли



Стойкость к коррозии



Простота монтажа



Прочность соединения

Область применения

Используется для механического крепления рулонных материалов и гибкой черепицы к деревянному настилу из ОСП, фанеры, древесины. Удлиненные гвозди используются для механического крепления многослойной черепицы.



Логистические параметры

Размеры, мм	Упаковка	Приблизительное количество гвоздей в упаковке, шт	В паллете, кг	Габариты паллета
30×3,5	Коробка, 5 кг	1950	1000	1200×800×850 мм Вес 1020 кг
45×3,5	Коробка, 5 кг	1300	1000	1200×800×850 мм Вес 1020 кг
30×3,5	Пластиковое ведро, 1 кг	380	500	1200×800×650 мм Вес 520 кг

Физико-механические характеристики

	30×3,5 мм	45×3,5 мм (удлиненные)
Длина, мм	30	45
Диаметр шляпки, мм	9	9
Диаметр стержня, мм	3,5	3,5

Хранение

В закрытой заводской таре, в сухих помещениях с относительной влажностью не более 80%.

Кровельные планки



СТАБИЛЬНОСТЬ
РАЗМЕРОВ

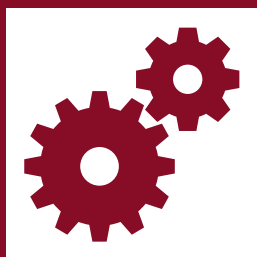

КОМПЛЕКСНОСТЬ

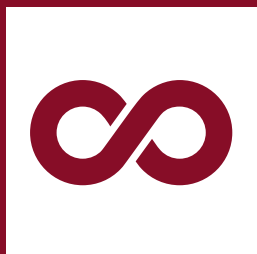

ДОЛГОВЕЧНОСТЬ

Предназначены для оформления карнизных и фронтонных свесов, а также мест примыкания.

Виды покрытий:

Полимерное (полиэстер)

Покрытие металла: цинк 2-го класса Z120÷Z140 (120÷140 г/м²)

Длина: 2000 мм

Цветовые решения



Красный
Ral 3005



Зеленый
Ral 6005



Коричневый
Ral 8017



Черный
Ral 9005



Серый
Ral 7004



Темно-серый
Ral 70024



Синий
Ral 5005

Полимерное (пластизол)

Покрытие металла: алюмоцинк AZ 150, 150 г/м²

Длина: 2000 мм

Цветовые решения



Красный
Ral 3004



Зеленый
Ral 6007



Коричневый
Ral 8014



Черный
Ral 9005



Серый
Ral 7005

Гранулы из натурального базальта

Покрытие металла: алюмоцинк AZ 150 (150 г/м²)

Длина: 1250 мм

Цветовые решения



Бронзовый



Медный



Графитовый



Стальной



Серо-голубой



Красно-коричневый



Коричнево-серый



Оливковый



Коричнево-зеленый



Латунный*



Красный



Зеленый



Коричневый



Светло-коричневый



Серый

* Цвет под заказ.

Ассортимент планок

Карнизная планка

Предназначена для усиления карнизных свесов кровли и обеспечивает эффективный отвод воды. Защищает кровельный настил от атмосферных осадков, предотвращает процесс гниения настила в карнизной зоне крыши.

Торцевая планка

Предназначена для защиты от влаги и ветра торца основы под битумную черепицу, так же для предотвращения подрыва ветром битумной черепицы со стороны фронтонов.

Планка примыкания

Предназначена для защиты от влаги и ветра торца основы под битумную черепицу, так же для предотвращения подрыва ветром битумной черепицы со стороны фронтонов.

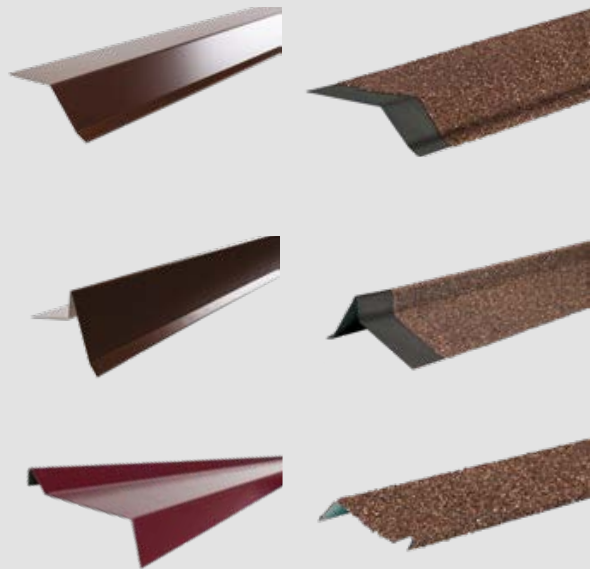

Гранулы из натурального базальта

сохраняют цвет в течение всего срока службы и придают фасаду завершенный эстетичный вид. Произведенные на основе стального листа, покрытого с обеих сторон алюмоцинковым слоем, они не подвержены коррозии даже в местах среза при монтаже и в случае царапин на слое.

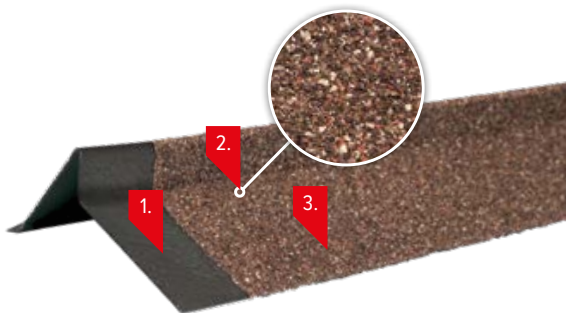

1. Высококачественный стальной лист 0,45 мм, покрытый алюмоцинковым слоем и акриловым грунтом
2. Гранулы из натурального базальта
3. УФ-стойкий акриловый лак, защищающий гранулы



СНЕГОЗАДЕРЖАТЕЛИ ДЛЯ ГИБКОЙ ЧЕРЕПИЦЫ

Металлические уголки с цветным полимерным покрытием на длинной ножке, которые монтируются непосредственно в процессе укладки кровельного покрытия. Место крепления закрывается последующим рядом битумной кровли, чем обеспечивается надежная гидроизоляция.



Предотвращение внезапных сходов сугробов и наледи



Низкая стоимость



Дополнительная кровельная теплоизоляция

Цветовые решения



Красный
Ral 3009



Зеленый
Ral 6020



Коричневый
Ral 8017



Черный
Ral 9005



Серый
Ral 70024

ТРУБЧАТЫЙ СНЕГОЗАДЕРЖАТЕЛЬ

Представляют собой две плоскоовальные трубы диаметром 45×25 мм, которые закреплены параллельно краю кровли при помощи специальных кронштейнов. Все элементы снегозадержателя имеют гальваническое цинковое покрытие более 12 мкм, а также покрыты порошковой краской толщиной слоя не менее 60 мкм.



Предотвращение внезапных сходов сугробов и наледи



Низкая стоимость



Дополнительная кровельная теплоизоляция

Цветовые решения



Красный
Ral 3009



Зеленый
Ral 6020



Коричневый
Ral 8017



Черный
Ral 9005



Серый
Ral 7024



Логистические параметры

Шт. в коробе	Габариты короба	Шт. в паллете	Габариты паллета
60	570x190x105 вес – 6,5 кг	4800	1,2x0,8x1,05м Вес – 520 кг

Физико-механические характеристики

Длина изделия	270 мм
Высота изделия	80 мм
Ширина полосы металла	23 мм
Толщина металла	1,2 мм
Цинкование	25-40 мкм
Окраска	порошковая, 60-90 мкм
Крепежные отверстия	3 отв.

Область применения

Смонтированные по всей плоскости кровли, формируют равномерный снежный покров на кровле, что обеспечивает равномерную снеговую нагрузку на кровельную систему и дополнительную теплоизоляцию (уменьшает потери тепла).



Область применения

Препятствуют лавинообразному сходу снега, предохраняют от повреждения водосточную систему, а также обеспечивают равномерную снеговую нагрузку на кровельную систему и дополнительную теплоизоляцию (уменьшают потери тепла).

Снегозадержатель трубчатый может устанавливаться на кровлю из гибкой черепицы, металлочерепицы, профнастила.

ПНЕВМАТИЧЕСКИЙ ИНСТРУМЕНТ

ДЛЯ КРОВЕЛЬНЫХ РАБОТ

Yoshi CRN45 – кровельный нейлер, специально разработан для быстрого монтажа мягкой кровли, изоляции, фиксации листовых материалов, сайдингов и д.р. Рекомендуется для потребителей с высокой интенсивностью использования.



Не нуждается в особом техобслуживании



Время на монтаж сокращается в 2–3 раза



Ударная мощность – забивает гвозди с одного удара



Небольшой вес

КОМПРЕССОР PREBENA 24/240/220

Коаксиальный компрессор – мощный, прочный и компактный, надежный в работе, легкий и удобный при транспортировке. Оптимальное соотношение цены и качества.



Физико-механические характеристики

	Yoshi CRN45
Масса, кг	2,2
Рабочее давление, бар	5-8
Емкость магазина, шт.	120
Расход воздуха (при 6 барах), л/выстрел	0,92
Тип гвоздя	CRN
Диаметр шляпки, мм	10
Диаметр стержня, мм	3,0-3,1
Длина стержня, мм	19-45



ШЛАНГ АРМИРОВАННЫЙ YOSHI 8×12×30 М

Шланг для компрессора. Прямой армированный из полиуретана с полимерной оплеткой на металлической катушке. Закреплен на вращающейся опоре. Оснащён штекером и муфтой БРС.



КРОВЕЛЬНЫЕ ГВОЗДИ

В КОНИЧЕСКОЙ БОБИНЕ

Используются с пневматическим инструментом. Применяются для надежного крепления кровли и других эластичных, мягких листовых материалов к деревянному настилу.



ТЕХНОНИКОЛЬ

АНТИСЕПТИК ДЛЯ КРОВЛИ

Современная, высокоэффективная, нетоксичная для людей и животных многокомпонентная система на основе современных биоцидов (вещества, предназначенное для борьбы с вредными организмами). Предотвращает развитие плесени, грибка, мха, водорослей уже после первого применения, позволяет не только избавиться от биопоражения, но и предотвратить его дальнейшее появление. Гарантированный срок защиты кровли 4 года. Не содержит запрещенных в РФ и Евросоюзе химических веществ.



Предотвращает развитие и выделение в воздух спор плесневых грибов



Предотвращает развитие мха, водорослей, плесени



Экономичный расход



Останавливает начавшиеся биопоражения

ТЕХНОНИКОЛЬ

АНТИСЕПТИК ДЛЯ ДРЕВЕСИНЫ

Защитный состав для усиленной защиты древесины различных пород в тяжелых условиях эксплуатации, при длительном контакте с грунтом и прямом воздействии атмосферных осадков. Обеспечивает защиту от домового грибка, гнили, плесени, насекомых-древоточцев на срок до 50 лет и более в зависимости от метода обработки и условий службы древесины.



Усиленная защита от насекомых-древоточцев



Невымываемый



Защищает древесины от грибка, гниения, плесени



Экологичность



Логистические параметры

Канистры 1 и 5 л (концентрат)

Область применения

- Обработка кровли, водосточных труб, террас, балконов, навесов, фасадов и жилых помещений;
- Показан к использованию на следующих поверхностях: любая кровля (черепица, в том числе и битумная, металлочерепица, шифер, еврошифер, профлист и т.п.), камень (любой), бетон, кирпич, пластик, гипсокартон и т.п.;
- Для внутренних и наружных работ.

Хранение

В закрытой заводской таре, в сухих помещениях с относительной влажностью не более 80%, при температуре не ниже 0°C до +25°C, не допускается воздействие прямых солнечных лучей. Срок хранения 36 месяцев.



Логистические параметры

5 л, 10 л, 1 л (концентрат, 1:10)

Область применения

- Стропильная систем кровли, перекрытия, конструкционные элементы каркасных домов, нижние венцы в домах из бревна или бруса, садовая мебель, заборы, террасы, элементы ландшафтного дизайна
- Для внутренних и наружных работ.

Хранение

Хранить в плотно закрытой таре, предохранять от воздействия прямых солнечных лучей. Срок хранения 36 месяцев.

ТЕХНОНИКОЛЬ

ОГНЕБИОЗАЩИТА

Пропитка защищает от возникновения и распространения огня, а также от воздействия насекомых и грибов. Переводит древесину в трудновоспламеняемый материал. Пропитка устойчива к старению, не высаливается и не выщелачивается. Не оказывает негативного воздействия на свойства древесины, не изменяет ее структуру, не препятствует дальнейшей обработке, склеиванию и окраске любыми ЛКМ. Гарантированный срок защиты не менее 7 лет. Подтверждено тестами.



Устойчивость к старению



Защита от огня



Экологичность



Простота использования

Обеспечивает защиту на срок 7 лет и более. I (высшая) группа огнезащитной эффективности по НПБ 251-99. Не содержит запрещенных в ЕС и РФ химических веществ



Логистические параметры

Канистры 10 и 20 л (готовый раствор)

Область применения

- Для комплексной обработки внутри помещений как новых конструкций, так и ранее обработанных огнезащитными составами.
- Для древесины, используемой внутри помещений и на открытом воздухе без прямого воздействия атмосферных осадков и контакта с грунтом.

Хранение

Хранить в плотно закрытой таре, предохранять от воздействия прямых солнечных лучей. Срок хранения 36 месяцев.



Дополненная реальность (AR)

Дома с кровлей из гибкой черепицы ТЕХНОНИКОЛЬ SHINGLAS очаровывают своей гармонией и изяществом. Коллекции отличаются разнообразием форм и расцветок. Это позволяет дизайнерам придать любому ансамблю великолепную архитектурную выразительность, а каждому человеку, мечтающему о собственном красивом доме, реализовать свои сокровенные желания.

Дополненная реальность (AR) — новая технология, позволяющая дополнить восприятие реального мира виртуальными элементами при помощи мобильного устройства (смартфон, планшет). С помощью мобильного приложения «Кровли и фасады ТЕХНОНИКОЛЬ AR (дополненная реальность)» вы можете увидеть кровли и фасады от ТЕХНОНИКОЛЬ на реальных домах с высоты птичьего полета! Это дополнит ваше восприятие цветов и фактур нашей черепицы и поможет по-новому взглянуть на современную скатную кровлю. Добро пожаловать в мир дополненной реальности!

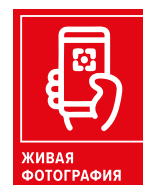

ШАГ 1. Скачайте мобильное приложение «Кровля и Фасады ТЕХНОНИКОЛЬ AR (дополненная реальность)» из магазина приложений Google или AppStore и установите на мобильное устройство.

ШАГ 2. Запустите мобильное приложение и наведите камеру на фотографию дома, отмеченного специальной меткой «Живая фотография». Держите камеру мобильного устройства в направлении фотографии на расстоянии 30 см таким образом, чтобы изображение дома полностью попадало в кадр камеры.

ШАГ 3. Дождитесь автоматического считывания метки и загрузки ролика и наслаждайтесь объемным изображением домов с кровлей или фасадом от ТЕХНОНИКОЛЬ!



TN PROMO — маркетинговая программа для подрядчиков ИЖС

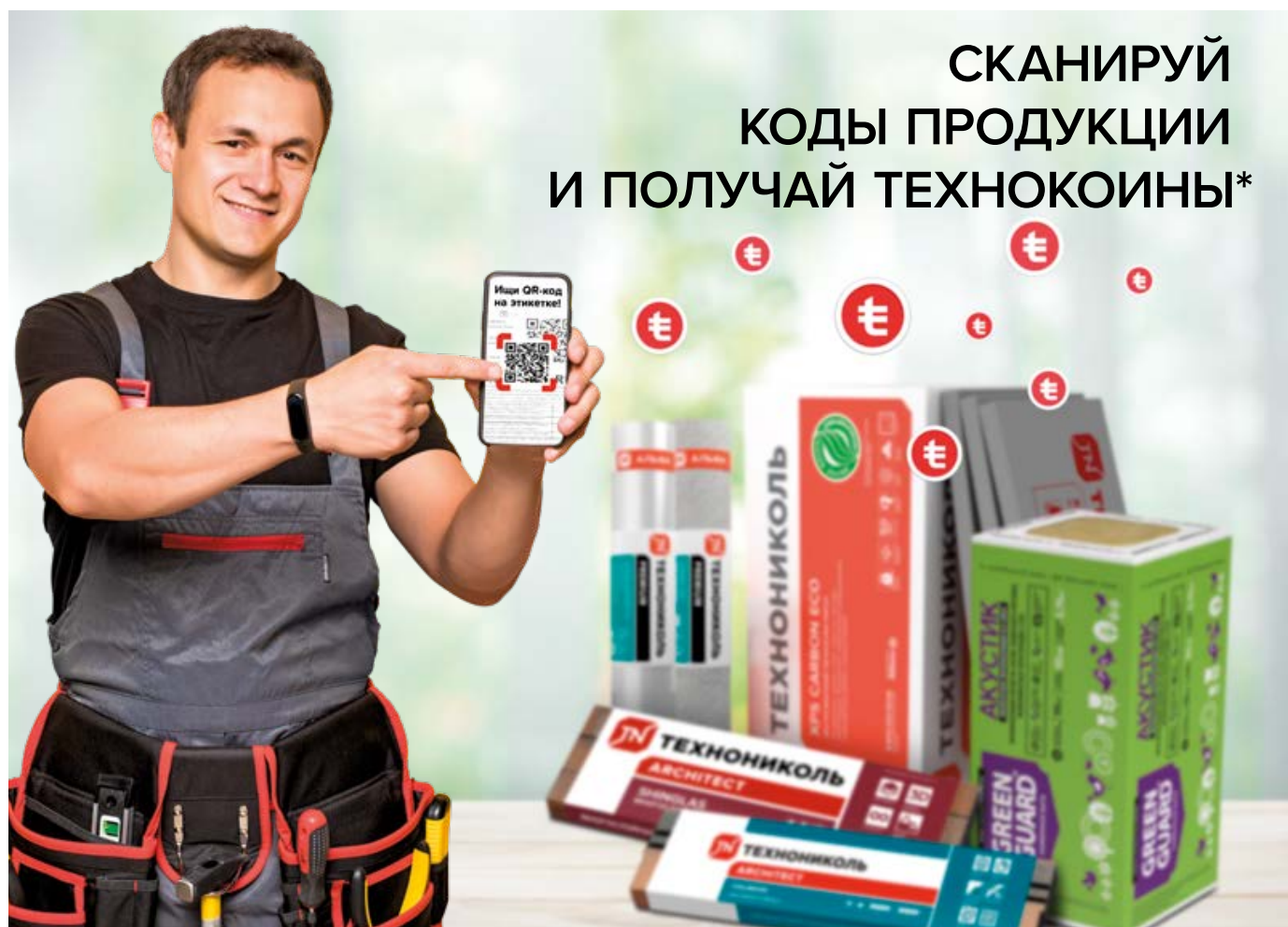

СКАНИРУЙ
КОДЫ ПРОДУКЦИИ
И ПОЛУЧАЙ ТЕХНОКОИНЫ*



РЕГИСТРИРУЙСЯ
В ПРИЛОЖЕНИИ



СКАНИРУЙ
КОДЫ ПРОДУКЦИИ



КОПИ
ТЕХНОКОЙНЫ



ВЫВОДИ
ДЕНЬГИ НА КАРТУ

Roof.ru – сервис поиска подрядчиков для строительного-монтажных работ по кровле



- На платформе можно разместить/найти заказы на обустройство изоляции от частных лиц, коммерческих компаний и генподрядчиков.
- Приветствуем самозанятых мастеров, бригады или строительные компании, которые работают с материалами ТЕХНИКОЛЬ или с материалами любых других брендов.
- На платформе вы можете подобрать исполнителей на проект.
- Чем выше рейтинг, тем больше шансов на лучшие заказы. У заказчиков, которые выбирают подрядчика по рейтингу, в приоритете квалификация и качество работ.
- Бесплатный сервис. Ни в каком виде не взимаем плату за пользование платформой roof.ru ни с заказчиков, ни с исполнителей.

Бесплатные онлайн-сервисы на сайте www.shinglas.ru



ПОДБОР ЧЕРЕПИЦЫ

Интерактивный подбор черепицы. 3D-конструктор текстур кровли, фасада, цветовых решений водосточных систем и вентиляции, а также оконных рам



РАСЧЕТ КРОВЛИ

Кровельный калькулятор. Расчет необходимого количества кровельных материалов в зависимости от параметров кровли



ПРОЕКТЫ ГОТОВЫХ ДОМОВ

Вы можете скачать проекты готовых домов со всеми планами и расчетами материалов



ГДЕ КУПИТЬ

Более 1000 точек продаж в России и СНГ



КТО СМОНТИРУЕТ

Контактная информация подрядных организаций



ГАЛЕРЕЯ ОБЪЕКТОВ

Фотографии готовых домов с кровлей из гибкой черепицы производства ТЕХНОНИКОЛЬ



www.shinglas.ru



You Tube

Подробные инструкции по монтажу на канале ТЕХНОНИКОЛЬ. Скатная кровля. Фасады

Реальные цвета и текстуры продукции могут отличаться от представленных в каталоге. Информация в буклете носит справочный (информационный) характер, не является публичной офертой, определяемой положениями статьи 437 Гражданского кодекса РФ, и не порождает никаких юридических последствий для любой из сторон.

В издании использованы информационные материалы и изображения, принадлежащие Корпорации ТЕХНОНИКОЛЬ. Несанкционированное использование изображений, частичная и полная перепечатка текста запрещены.

© Корпорация ТЕХНОНИКОЛЬ, 2022

WWW.TN.RU

8 800 600 05 65

ПРОФЕССИОНАЛЬНЫЕ КОНСУЛЬТАЦИИ