

 **INDUSTRIES**
DOOR **LOVI**

МЕЖКОМНАТНЫЕ ДВЕРИ

СОДЕРЖАНИЕ

- 2 О производстве
- 6 Программа «Все для клиента»
- 7 Особенности конструкции
- 80 Обрамление дверного блока
- 84 Упаковка, загрузка
- 85 Порядок монтажа
- 87 Двери под заказ
- 88 Примеры выигранных тендеров
- 92 Сертификация

8 КРАШЕННЫЕ ДВЕРИ



- 10 серия «ПЕТЕРБУРГСКИЕ ДВЕРИ», с притвором
- 16 серия «КАСПИАН», с притвором
- 22 ГЛАДКИЕ ДВЕРИ, с притвором
- 28 ГЛАДКИЕ ДВЕРИ, без притвора

34 ДВЕРИ С ПОКРЫТИЕМ ЭКОШПОН



- 36 ГЛАДКИЕ ДВЕРИ, с притвором
- 42 серия «АРИЗОНА», с притвором
- 48 серия «КАНЗАС», без притвора
- 50 серия «ОРЕГОН», без притвора
- 52 серия «КОЛОРАДО», без притвора
- 56 серия «НЕВАДА», без притвора

58 ЛАМИНИРОВАННЫЕ ДВЕРИ



- 60 ГЛАДКИЕ ДВЕРИ, с притвором
- 66 ГЛАДКИЕ ДВЕРИ, без притвора

72 ДВЕРИ СПЕЦИАЛЬНОГО НАЗНАЧЕНИЯ



- 74 крашенные
- 76 в покрытии экошпон
- 78 ламинированные

О ПРОИЗВОДСТВЕ

2006

год основания завода

26 000 м²

площадь завода

17 000 м²

производственные, складские, вспомогательные помещения

Высокий уровень

технического оснащения от мировых брендов

Европейский

уровень качества

620 м³

сушильных камер

40 000

дверей в месяц

Автоматизированная

система производства

В 2006 году в Санкт-Петербурге был построен, оборудован и запущен завод по производству дверей OLOVI. Он расположен на территории более 26 000 м², из которых 17 000 занимают производственные, вспомогательные и складские помещения.

Завод OLOVI производит межкомнатные двери и двери специального назначения. При этом основной объем производства приходится на межкомнатные двери, предназначенные как для крупного жилищного строительства, так и для использования при отделке общественных, производственных зданий и сооружений, а также медицинских, дошкольных и общеобразовательных учреждений. Это двери с предустановленной фурнитурой и коробочным погоняжем «Под ключ».

Предприятие оборудовано станками, деревообрабатывающими центрами с программным управлением и автоматическими линиями производства ведущих мировых фирм из Австрии, Германии, Италии, Испании, Финляндии и имеет самый высокий уровень технического оснащения в России по технологии отделки полотен и погоняжа.

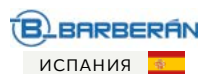

Современное оборудование и применяемые в производстве передовые технологии и материалы, позволяют выпускать более 40 000 дверных блоков в месяц, соответствующих по качеству европейскому уровню.

Используемые в процессе производства пиломатериалы, после переборки и отбраковки по качеству формируются в пакеты и направляются в сушильные камеры для достижения необходимых параметров по влажности.

Сушильный комплекс предприятия оборудован камерами с единовременным объемом загрузки 620 м³. Процесс сушки полностью автоматизирован. Высушенные до мебельной влажности пиломатериалы транспортируются в цех механической обработки.

После предварительной калибровки они подаются на рабочий стол, где отмечаются все дефектные участки, и после торцовки происходит их удаление из технологического процесса.

Оторцованные заготовки поступают на автоматическую линию, где производится сращивание на минишип коротких деталей в ламели заданной длины.

Раскрой плитных материалов производится на форматно-раскrojных центрах с программным управлением в автоматическом режиме. Раскрой финиш-пленок и кромочных материалов, используемых для изготовления гладких, крашенных и ламинированных, а также царговых дверных блоков с покрытием экошпон производится на станке для продольного роспуска пленочных материалов.

Сборка и формирование сэндвича, состоящего из накладок с предварительно нанесенным клеем, каркаса полотна и сотового наполнителя происходит на загрузочном столе восьми пролетного пресса с автоматической загрузкой-выгрузкой дверных полотен.

Фигурные панели для дверей серии «Каспиан» производятся в Ирландии на американском заводе «Masonite».

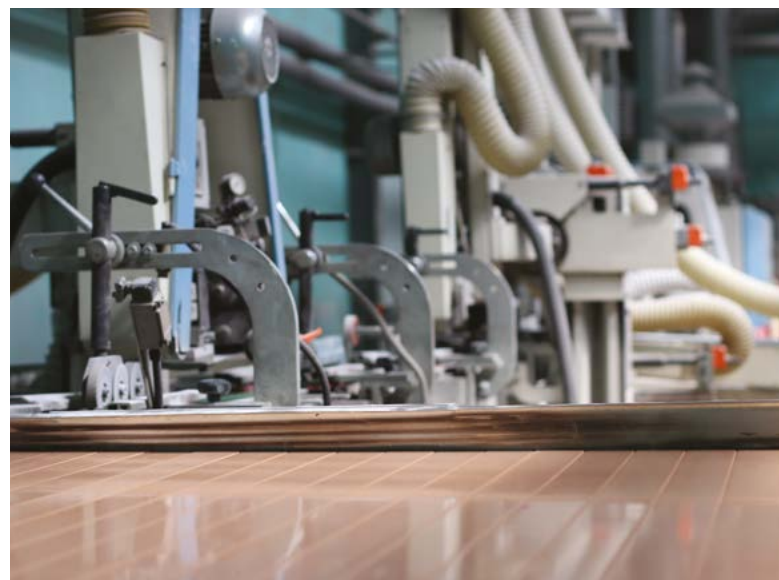

О ПРОИЗВОДСТВЕ

Экологически чистые

лакокрасочные материалы

Уникальные

линии окраски

Краска УФ-отверждения

от ведущих производителей

5-слойная

покраска

100%

гарантия качества

Продукция

всегда в наличии

Быстрое

выполнение заказов

Завод OLOVI признан

«Лучшим предприятием отрасли 2019 года»

Окончательное форматирование и профилирование дверных полотен производится на двухсторонних шипорезных станках.

На специализированном присадочном станке проходного типа выполняются операции по выборке технологических отверстий и пазов в дверных полотнах со стандартной фурнитурой.

Вырезка проемов под стекло, обработка ответных частей дверных полотен и выборка технологических отверстий для установки нестандартной фурнитуры осуществляется на деревообрабатывающем центре с программным управлением.

Предназначенные для покраски, предварительно обработанные на широкополосном калибровочном шлифовальном станке заготовки дверных полотен, поступают на уникальную автоматическую окрасочную линию. Здесь производится их покраска с использованием экологически чистых лакокрасочных материалов ультрафиолетового отверждения со 100% сухим остатком. Элементы дверного блока окрашиваются в пять слоев с промежуточным шлифованием и отверждением под воздействием комбинации ультрафиолетовых ламп.

Заготовки, предназначенные для производства дверной коробки, подаются к четырехстороннему фрезерному станку для обработки в соответствии с техническими условиями, и по поперечному приводному конвейеру направляются на линию отделки погонажа для нанесения шпатлевки. Детали дверной коробки с нанесенным слоем шпатлевки подаются к автоматическому присадочному станку для выборки технологических отверстий и пазов, а после механической обработки передаются на автоматическую окрасочную линию.

Лакокрасочные материалы, применяемые при производстве продукции торговой марки OLOVI, не содержат свободного формальдегида, и после высыхания не выделяют его в окружающую среду. Поэтому они рекомендованы для дверных блоков, устанавливаемых в жилых и офисных помещениях, и, особенно, в медицинских, дошкольных и общеобразовательных учреждениях.

На автоматических линиях производится наклейка или окутывание финиш-пленкой или экошпоном заготовок, предназначенных для производства ламинированного коробочного погонажа, а также царговых дверных блоков.



Обработка деталей вертикальных стоевых и горизонтальных соединительных элементов различных сечений, необходимых для производства царговых дверных полотен, производится на полуавтоматических деревообрабатывающих центрах.

Обработанные заготовки поступают на пневматический сборочный стол для окончательной сборки дверного полотна.

Перед упаковкой 100% готовой продукции осматривается контролерами ОТК на соответствие принятым на предприятии критериям качества, требованиям технических условий и ГОСТов. Упакованный товар сдается на склад, где ожидает дальнейшей отгрузки клиентам.

Мы поддерживаем постоянный запас готовой продукции на складе, равный минимум месячному объему производства и, соответственно, продаж, предоставляя покупателю возможность получить заказ быстро, без ожиданий и проволочек. Такая политика в сочетании с отлаженной технологией производства позволяет удовлетворить любые запросы наших клиентов.



Завод OLOVI отмечен в рамках номинации «ЛУЧШЕЕ ПРЕДПРИЯТИЕ ОТРАСЛИ 2019» по результатам экспертного анализа финансово-экономических показателей предприятия и отрасли, который проводится Центром аналитических исследований. Также завод внесен в число предприятий рекомендованных к сотрудничеству, а по итогам ранжирования вошел в Рейтинг надежных партнеров.

«Звание «Лучшее предприятие отрасли 2019» – это не просто награда, а признание экономического и социального статуса на государственном уровне, это знак успешности и лидерства. Мы регулярно получаем положительные отзывы клиентов о нашей продукции, а это говорит само за себя. Благодарим наших партнеров за их выбор и доверие».



ПРОГРАММА «ВСЕ ДЛЯ КЛИЕНТА»

Двери

«под ключ»

В подарок

петли и замок,
установленные на заводе

Быстрая установка

за 15 минут

Без рисков повреждений

при монтаже

Дверные коробки производятся под размер дверного полотна, что не требует дополнительной обработки при установке.

В дверные полотна OLOVI механизм замка устанавливается сразу на заводе, фрезеруются отверстия под установку фурнитуры (ручку, щиток / сантехническую завертку / цилиндр), а также посадочные места под петли.

В коробке устанавливается ответная часть замка, а также выполняются монтажные отверстия, необходимые для установки дверного блока. Коробка комплектуется петлями и заглушками. Установка стекла в заводских условиях гарантирует надежность его крепления.

Благодаря особой конструкции дверного блока, двери OLOVI не делятся на «правые» и «левые» по направлению открывания. Сторонность легко изменить перед началом или в процессе установки.

Все это позволяет:

- существенно упростить монтаж дверного блока;
- сэкономить время и материальные затраты при установке;
- избежать нежелательных повреждений дверного полотна и коробки при монтаже.



ОСОБЕННОСТИ КОНСТРУКЦИИ

Двери с притвором

дополнительная звуко-,
свето-, теплоизоляция

ДВЕРИ С ПРИТВОРОМ

Двери с притвором отличаются особой конструкцией дверного полотна и коробки.

Притвор – это, по сути своей, нащельник, который закрывает зазоры между полотном и коробкой, обеспечивая, таким образом, дополнительную звуко-, свето- и теплоизоляцию.

Поэтому по современным стандартам притвор считается принадлежностью дверей более высокого класса и стоят они несколько дороже дверей без притвора. Если мы говорим о качественно выполненных дверях, а OLOVI – это качественные двери, то по эстетическому восприятию разницы нет: какую дверь выбрать – дело вкуса. Однако, складская программа покрытий и модельный ряд дверей с притвором шире.

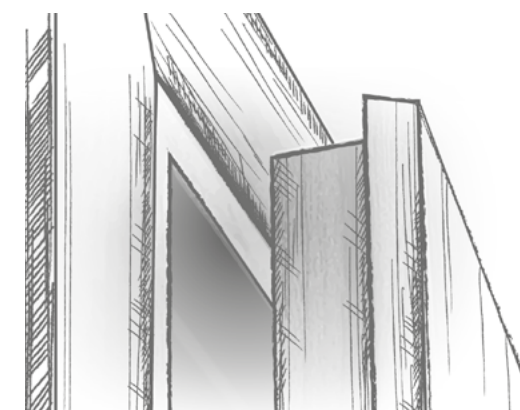

ДВЕРИ БЕЗ ПРИТВОРА

Двери без притвора

выигрывают по цене

Полотно без притвора имеет прямую кромку. При закрытии оно полностью заходит в коробку, между полотном и коробкой со стороны открывания остается небольшой зазор 2-3 мм. Притвор необходим, чтобы скрыть неровности этого зазора в случае, когда полотно не идеально. Геометрия полотна дверей OLOVI позволяет обеспечить точную стыковку с коробкой, так что скрывать стык с коробкой нет необходимости.

Двери без притвора выглядят не менее достойно, чем двери с притвором, но выигрывают по цене.

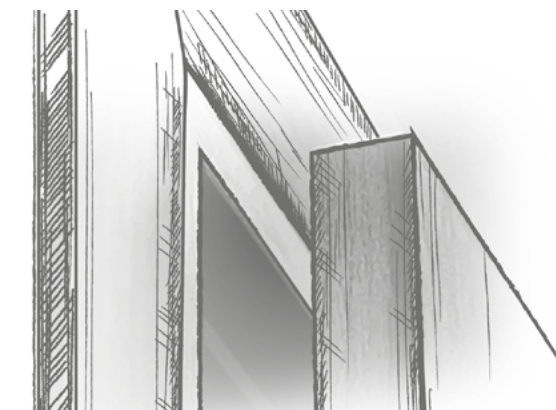
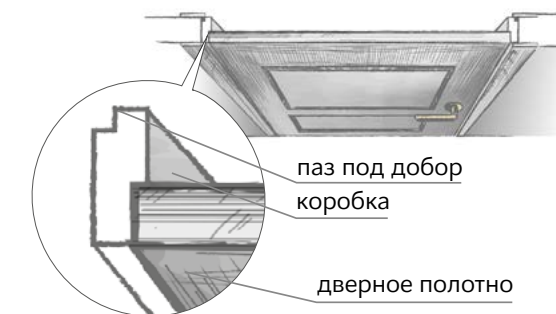

КРАШЕННЫЕ ДВЕРИ



5-слойная

покраска

Лакокрасочные материалы

УФ-отверждения от ведущих мировых производителей

Устойчивость

к царапинам и влаге

Экологичность

и безопасность

При производстве крашенных дверей применяется передовая технология покраски с использованием лакокрасочных материалов УФ-отверждения мировых производителей Tikkurila, Barpimo, Iruena. Качество используемой продукции обеспечивается системой качества компаний, соответствующей международным стандартам ISO 9001 и ISO 14001.



Элементы дверного блока окрашиваются в пять слоев лакокрасочными материалами на акрилатной основе с промежуточным шлифованием и отверждением под воздействием комбинации УФ-ламп.

Краска надежно заполняет все поры и обеспечивает идеально гладкое равномерное покрытие, устойчивое к образованию царапин, истиранию и влаге, что позволяет использовать эти двери в помещениях с высокой проходимостью.

Лакокрасочные материалы, применяемые при производстве продукции торговой марки OLOVI, не содержат свободного формальдегида и после высыхания не выделяют формальдегид в окружающую среду. Поэтому они рекомендованы для дверных блоков, устанавливаемых в жилых и офисных помещениях, и, особенно, в медицинских, дошкольных и общеобразовательных учреждениях.

СКЛАДСКАЯ ПРОГРАММА

белый NCS S 0502-Y

серый RAL 7040
для гладких дверей с притвором*

*Только для дверей с притвором.

ПОД ЗАКАЗ - ЛЮБОЙ ЦВЕТ ПО СИСТЕМЕ RAL ИЛИ NCS

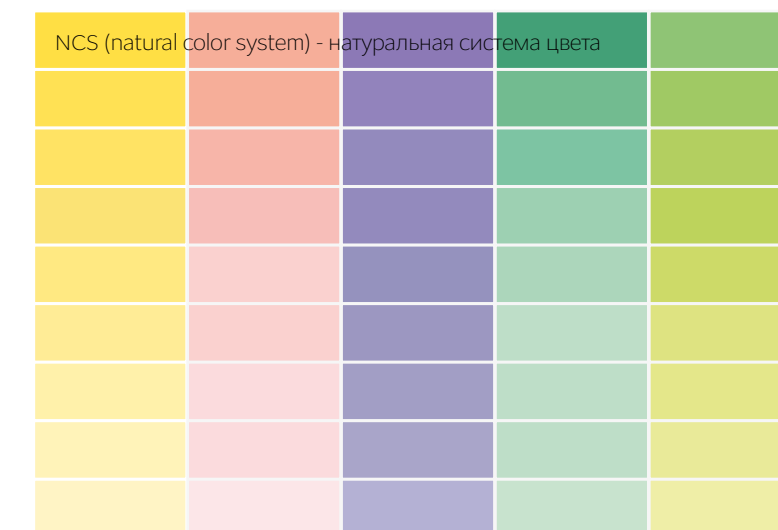

КРАШЕННЫЕ ДВЕРИ

серия «ПЕТЕРБУРГСКИЕ ДВЕРИ» | с притвором | филенчатые

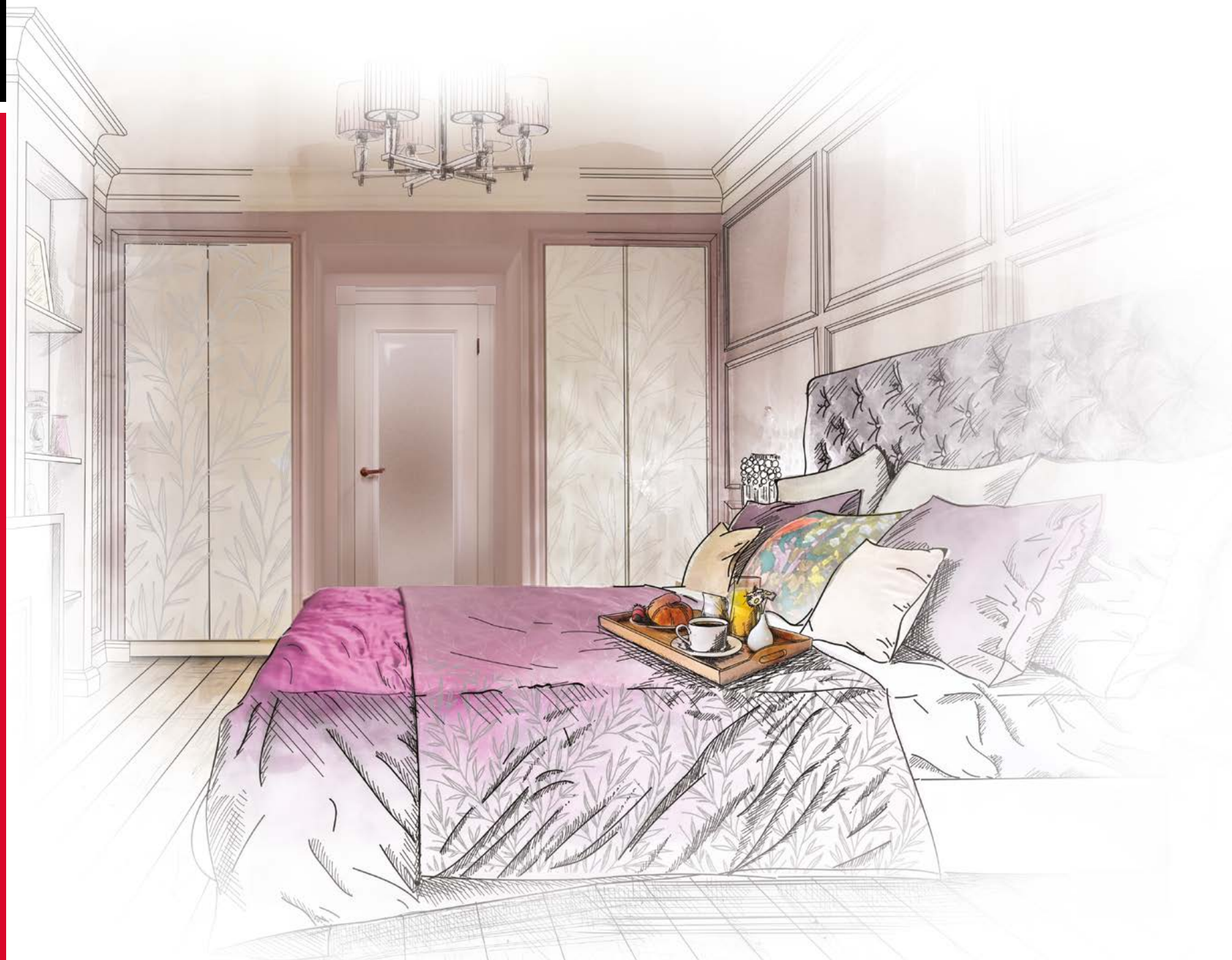

МОДУЛЬНЫЕ РАЗМЕРЫ

Однопольные				
ОБОЗНАЧЕНИЕ МОДУЛЯ	РЕКОМЕНДУЕМЫЙ РАЗМЕР ПРОЕМА	РАЗМЕРЫ ДВЕРНЫХ БЛОКОВ (А X В)	РАЗМЕРЫ ДВЕРНЫХ ПОЛОТЕН С УЧЕТОМ ПРИТВОРА (С X D)	РАЗМЕРЫ ДВЕРНЫХ ПОЛОТЕН БЕЗ УЧЕТА ПРИТВОРА (Е X F)
М 7 x 21	700 x 2100	692 x 2088	645 x 2050	625 x 2040
М 8 x 21	800 x 2100	792 x 2088	745 x 2050	725 x 2040
М 9 x 21	900 x 2100	892 x 2088	845 x 2050	825 x 2040
М 10 x 21	1000 x 2100	992 x 2088	945 x 2050	925 x 2040

все размеры указаны в миллиметрах



КОНСТРУКЦИЯ ДВЕРНОЙ КОРОБКИ:

Материал – сращенный массив сосны мебельной влажности сечением 42x92 мм.

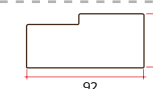

Изготовлена в размер дверного полотна.

Отделка – окраска материалами УФ-отверждения в цвет полотна.

Установлен уплотнитель белого цвета, что обеспечивает высокий уровень изоляции и мягкость закрывания двери.

Выполнены 6 монтажных отверстий, необходимых для установки дверного блока. Комплектуется заглушками в цвет отделки.

Поставляется комплектом:

- две стойки;
- перекладина;
- фурнитура.

КОНСТРУКЦИЯ ДВЕРНОГО ПОЛОТНА:

Толщина – 39 ± 1 мм.

Каркас – массив сосны мебельной влажности и/или MDF.

Сотовое заполнение.

Поверхность – плита HDF с финишной отделкой.

Фигурная накладка – массив сосны мебельной влажности или MDF.

Отсутствие фрезеровки под фурнитуру позволяет установить любой замок и ручку.

ФУРНИТУРА В КОМПЛЕКТЕ:



Петли SCHLOSS «Бабочка» ПНН-80, 2 шт., в комплекте, цвет - бронза.

Обрамление дверного блока серии «Петербургские двери» представлено на стр. 80

Производитель оставляет за собой право вносить конструктивные изменения, не влияющие на потребительские свойства продукции.

КРАШЕННЫЕ ДВЕРИ

серия «ПЕТЕРБУРГСКИЕ ДВЕРИ» | с притвором | филенчатые



Глухое полотно
Модель №1

Глухое полотно
Модель №2



складская программа -
белый NCS S 0502-Y

под заказ - любой цвет
по системе RAL или NCS



складская программа -
белый NCS S 0502-Y

под заказ - любой цвет
по системе RAL или NCS

ТИПЫ ДВЕРЕЙ

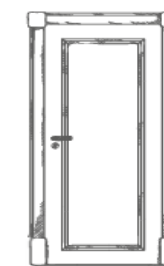

однопольные

ТИПЫ ДВЕРЕЙ

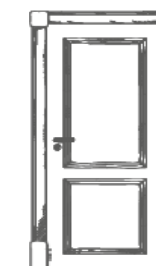

однопольные

КРАШЕННЫЕ ДВЕРИ

серия «ПЕТЕРБУРГСКИЕ ДВЕРИ» | с притвором | филенчатые



Полотно со стеклом
Модель № 1



складская программа -
белый NCS S 0502-Y

под заказ - любой цвет
по системе RAL или NCS

ТИПЫ ДВЕРЕЙ

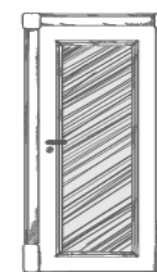

однопольные

Полотно со стеклом
Модель № 2



складская программа -
белый NCS S 0502-Y

под заказ - любой цвет
по системе RAL или NCS

ТИПЫ ДВЕРЕЙ

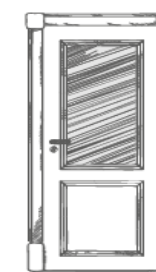

однопольные

КРАШЕННЫЕ ДВЕРИ

серия «КАСПИАН» | с притвором | филенчатые



МОДУЛЬНЫЕ РАЗМЕРЫ

ОДНОПОЛЬНЫЕ					
ОБОЗНАЧЕНИЕ МОДУЛЯ	РЕКОМЕНДУЕМЫЙ РАЗМЕР ПРОЕМА	РАЗМЕРЫ ДВЕРНЫХ БЛОКОВ с коробкой сечением 30x74 мм (А X В)	РАЗМЕРЫ ДВЕРНЫХ БЛОКОВ с коробкой сечением 42x92 (А X В)	РАЗМЕРЫ ДВЕРНЫХ ПОЛОТЕН С УЧЕТОМ ПРИТВОРА (С X D)	РАЗМЕРЫ ДВЕРНЫХ ПОЛОТЕН БЕЗ УЧЕТА ПРИТВОРА (Е X F)
М 7 x 21	700 x 2100	668 x 2076	692 x 2088	645 x 2050	625 x 2040
М 8 x 21	800 x 2100	768 x 2076	792 x 2088	745 x 2050	725 x 2040
М 9 x 21	900 x 2100	868 x 2076	892 x 2088	845 x 2050	825 x 2040
М 10x21	1000 x 2100	968 x 2076	992 x 2088	945 x 2050	925 x 2040
ДВУПОЛЬНЫЕ					
ОБОЗНАЧЕНИЕ МОДУЛЯ	РЕКОМЕНДУЕМЫЙ РАЗМЕР ПРОЕМА	РАЗМЕРЫ ДВЕРНЫХ БЛОКОВ с коробкой сечением 30x74 мм (А X В)	РАЗМЕРЫ ДВЕРНЫХ БЛОКОВ с коробкой сечением 42x92 (А X В)	РАЗМЕРЫ ДВЕРНЫХ ПОЛОТЕН С УЧЕТОМ ПРИТВОРА (С X D)	РАЗМЕРЫ ДВЕРНЫХ ПОЛОТЕН БЕЗ УЧЕТА ПРИТВОРА (Е X F)
М 13,4x21	1340 x 2100	1308 x 2076	1332 x 2088	645+645x2050	625+635x2040
М 15,4x21	1540 x 2100	1508 x 2076	1532 x 2088	745+745x2050	725+735x2040

все размеры указаны в миллиметрах

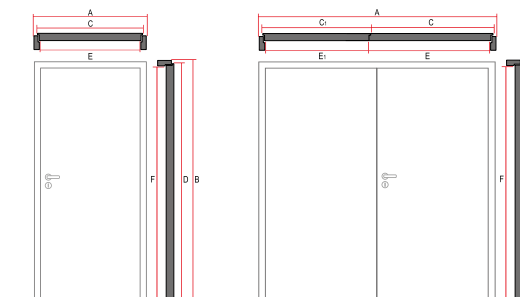

КОНСТРУКЦИЯ ДВЕРНОЙ КОРОБКИ:

КРАШЕНАЯ

Материал – сращенный массив сосны мебельной влажности сечением 42x92 мм.

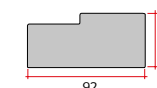

ЛАМИНИРОВАННАЯ

Материал – MDF сечением 30x74 мм.

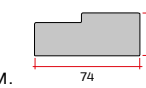

Изготовлена в размер дверного полотна.

Отделка – окраска материалами УФ-отверждения в цвет полотна.

Отделка – ламинированное покрытие финиш-пленкой в цвет полотна.

Выполнена фрезеровка и установлены петли и ответная планка под замок.

Выполнены 6 монтажных отверстий, необходимых для установки дверного блока. Комплектуется заглушками в цвет отделки.

Две стойки с фурнитурой и перекладина поставляются раздельно.

Поставляется комплектом:
• две стойки;
• перекладина;
• фурнитура.

КОНСТРУКЦИЯ ДВЕРНОГО ПОЛОТНА:

Толщина – 39 ± 1 мм.

Каркас – массив сосны мебельной влажности и/или MDF.

Сотовое заполнение.

Поверхность – плита HDF с финишной отделкой.

Выполнена фрезеровка и установлен замок.

Выполнена фрезеровка для установки фурнитуры.

Установлены ввертные (резьбовые) втулки с винтом для крепления петель.

В ответных частях полотен установлены врезные шпингалеты.

УСТАНОВЛЕННАЯ ФУРНИТУРА:



Замок SCHLOSS 2014 в комплекте с ключом*, цвет – «олива». Подходит для фалевых ручек типа евростандарт.



Ответная планка под замок SCHLOSS 0068, цвет – «олива».



Универсальные петли FT-65, 2 шт., (для крашенных коробок), цвет – белый.



Петли SCHLOSS «Бабочка» ПНН-80, 2 шт., в комплекте, (для ламинированных коробок), цвет – белый.



Шпингалет врезной SCHLOSS 160 мм., 2 шт., цвет – хром.

*Сторонность замка может быть изменена путем вытягивания и поворота косога ригеля на 180°. Дверные ручки, щиток под ключ, завертка WC в комплект не входят. Производитель оставляет за собой право вносить конструктивные изменения, не влияющие на потребительские свойства продукции.

КРАШЕННЫЕ ДВЕРИ

серия «КАСПИАН» | с притвором | филенчатые



Глухое полотно



складская программа -
белый NCS S 0502-Y



под заказ - любой цвет
по системе RAL или NCS

ТИПЫ ДВЕРЕЙ



однопольные



двупольные

КРАШЕННЫЕ ДВЕРИ

серия «КАСПИАН» | с притвором | филленчатые



Полотно со стеклом L6

Полотно со стеклом L12



складская программа -
белый NCS S 0502-Y



под заказ - любой цвет
по системе RAL или NCS



под заказ -
белый NCS S 0502-Y



под заказ - любой цвет
по системе RAL или NCS

ТИПЫ ДВЕРЕЙ



однопольные

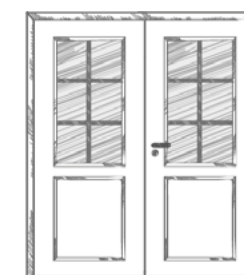

двупольные

ТИПЫ ДВЕРЕЙ



однопольные

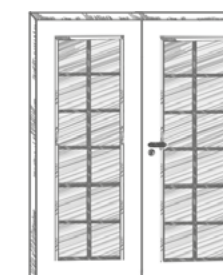

двупольные

КРАШЕННЫЕ ДВЕРИ

ГЛАДКИЕ ДВЕРИ | с притвором



МОДУЛЬНЫЕ РАЗМЕРЫ

ОДНОПОЛЬНЫЕ					
ОБОЗНАЧЕНИЕ МОДУЛЯ	РЕКОМЕНДУЕМЫЙ РАЗМЕР ПРОЕМА	РАЗМЕРЫ ДВЕРНЫХ БЛОКОВ с коробкой сечением 30x74 мм (А X В)	РАЗМЕРЫ ДВЕРНЫХ БЛОКОВ с коробкой сечением 42x92 мм (А X В)	РАЗМЕРЫ ДВЕРНЫХ ПОЛОТЕН С УЧЕТОМ ПРИТВОРА (С X D)	РАЗМЕРЫ ДВЕРНЫХ ПОЛОТЕН БЕЗ УЧЕТА ПРИТВОРА (Е X F)
М 7 x 21	700 x 2100	668 x 2076	692 x 2088	645 x 2050	625 x 2040
М 8 x 21	800 x 2100	768 x 2076	792 x 2088	745 x 2050	725 x 2040
М 9 x 21	900 x 2100	868 x 2076	892 x 2088	845 x 2050	825 x 2040
М 10x21	1000 x 2100	968 x 2076	992 x 2088	945 x 2050	925 x 2040
ДВУПОЛЬНЫЕ					
ОБОЗНАЧЕНИЕ МОДУЛЯ	РЕКОМЕНДУЕМЫЙ РАЗМЕР ПРОЕМА	РАЗМЕРЫ ДВЕРНЫХ БЛОКОВ с коробкой сечением 30x74 мм (А X В)	РАЗМЕРЫ ДВЕРНЫХ БЛОКОВ с коробкой сечением 42x92 мм (А X В)	РАЗМЕРЫ ДВЕРНЫХ ПОЛОТЕН С УЧЕТОМ ПРИТВОРА (С X D)	РАЗМЕРЫ ДВЕРНЫХ ПОЛОТЕН БЕЗ УЧЕТА ПРИТВОРА (Е X F)
М 12,4 x 21	1240 x 2100	1208 x 2076	1232 x 2088	845+345 x 2050	825+335 x 2040
М 13,4 x 21	1340 x 2100	1308 x 2076	1332 x 2088	945+345 x 2050	925+335 x 2040
М 13,4 x 21	1340 x 2100	1308 x 2076	1332 x 2088	645+645 x 2050	625+635 x 2040
М 15,4 x 21	1540 x 2100	1508 x 2076	1532 x 2088	745+745 x 2050	725+735 x 2040

все размеры указаны в миллиметрах

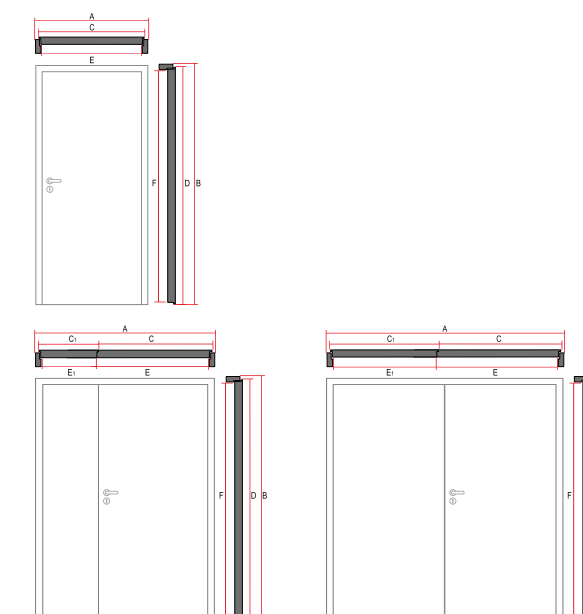

КОНСТРУКЦИЯ ДВЕРНОЙ КОРОБКИ:

КРАШЕНАЯ

Материал – сращенный массив сосны мебельной влажности сечением 42x92 мм.

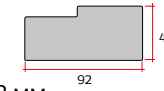

ЛАМИНИРОВАННАЯ

Материал – MDF сечением 30x74 мм.

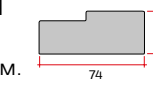

Изготовлена в размер дверного полотна.

Отделка – окраска материалами УФ-отверждения в цвет полотна.

Отделка – ламинированное покрытие финиш-пленкой в цвет полотна.

Выполнена фрезеровка и установлены петли и ответная планка под замок.

Выполнены 6 монтажных отверстий, необходимых для установки дверного блока. Комплектуется заглушками в цвет отделки.

Две стойки с фурнитурой и перекладина поставляются раздельно.

Поставляется комплектом:

- две стойки;
- перекладина;
- фурнитура.

УСТАНОВЛЕННАЯ ФУРНИТУРА:



Замок SCHLOSS 2014 в комплекте с ключом*, цвет – «олива». Подходит для фалевых ручек типа евростандарт.



Ответная планка под замок SCHLOSS 0068, цвет – «олива».



Универсальные петли FT-65, 2 шт., (для крашенных коробок), цвет – белый/серый.



Петли SCHLOSS «Бабочка» ПНН-80, 2 шт., в комплекте (для ламинированных коробок), цвет – белый.



Шпингалет врезной SCHLOSS 160 мм., 2 шт., цвет – хром.

*Сторонность замка может быть изменена путем вытягивания и поворота косога ригеля на 180°. Дверные ручки, щиток под ключ, заветка WC в комплект не входят. Производитель оставляет за собой право вносить конструктивные изменения, не влияющие на потребительские свойства продукции.

КРАШЕННЫЕ ДВЕРИ

ГЛАДКИЕ ДВЕРИ | с притвором



Глухое полотно



складская программа -
белый NCS S 0502-Y



складская программа -
серый RAL 7040



под заказ - любой цвет
по системе RAL или NCS

ТИПЫ ДВЕРЕЙ

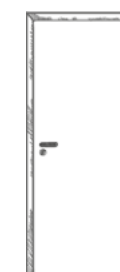

однопольные

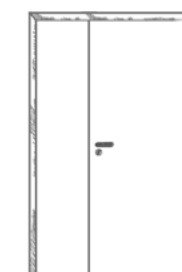

полупольные

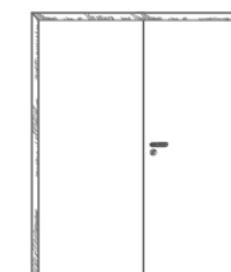

двупольные

КРАШЕННЫЕ ДВЕРИ

ГЛАДКИЕ ДВЕРИ | с притвором



Полотно со стеклом L1

ТИПЫ ДВЕРЕЙ

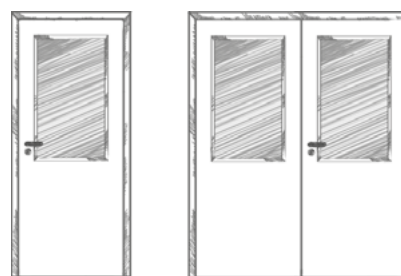

однопольные

двупольные



полуторные



складская программа -
белый NCS S 0502-Y



складская программа -
серый RAL 7040



под заказ - любой цвет
по системе RAL или NCS

Полотно со стеклом L3

ТИПЫ ДВЕРЕЙ

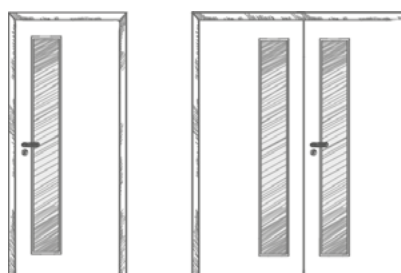

однопольные

двупольные

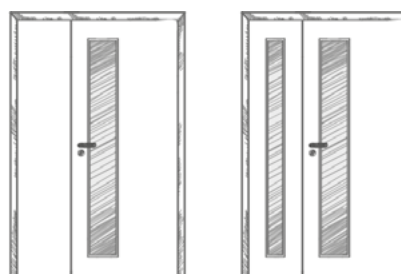

полуторные



складская программа -
белый NCS S 0502-Y



складская программа -
серый RAL 7040



под заказ - любой цвет
по системе RAL или NCS

КРАШЕННЫЕ ДВЕРИ

ГЛАДКИЕ ДВЕРИ | без притвора



МОДУЛЬНЫЕ РАЗМЕРЫ

ОДНОПОЛЬНЫЕ			
ОБОЗНАЧЕНИЕ МОДУЛЯ	РЕКОМЕНДУЕМЫЙ РАЗМЕР ПРОЕМА	РАЗМЕРЫ ДВЕРНЫХ БЛОКОВ (А x В)	РАЗМЕРЫ ДВЕРНЫХ ПОЛОТЕН (С x D)
600	650 x 2050	637 x 2031	600 x 2000
700	750 x 2050	737 x 2031	700 x 2000
800	850 x 2050	837 x 2031	800 x 2000
900	950 x 2050	937 x 2031	900 x 2000
ДВУПОЛЬНЫЕ			
ОБОЗНАЧЕНИЕ МОДУЛЯ	РЕКОМЕНДУЕМЫЙ РАЗМЕР ПРОЕМА	РАЗМЕРЫ ДВЕРНЫХ БЛОКОВ (А x В)	РАЗМЕРЫ ДВЕРНЫХ ПОЛОТЕН (С x D)
1 100	1150 x 2050	1140 x 2031	800+300 x 2000
1 200	1250 x 2050	1240 x 2031	900+300 x 2000
1 200	1250 x 2050	1240 x 2031	600+600 x 2000
1 400	1450 x 2050	1440 x 2031	700+700 x 2000

все размеры указаны в миллиметрах

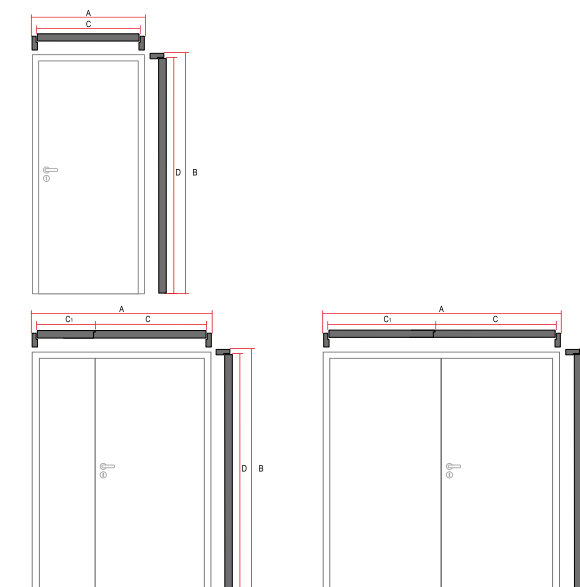

КОНСТРУКЦИЯ ДВЕРНОЙ КОРОБКИ:

Материал – MDF сечением 28x70 мм. С пазом под добор.

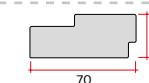

Изготовлена в размер дверного полотна.

Отделка – ламинированное покрытие финиш-пленкой в цвет полотна.

Выполнена фрезеровка и установлена ответная планка под замок.

Выполнены 6 монтажных отверстий, необходимых для установки дверного блока. Комплектуется заглушками в цвет отделки.

Поставляется комплектом:

- две стойки;
- перекладина;
- фурнитура.

УСТАНОВЛЕННАЯ ФУРНИТУРА:



Замок SCHLOSS 2014 в комплекте с ключом*. цвет - «олива». Подходит для фалевых ручек типа евростандарт.



Ответная планка под замок SCHLOSS 0028, цвет - «олива».



Универсальные петли ПНУ-65, 2шт., цвет - белый.



Шпингалет врезной SCHLOSS 160 мм., 2 шт., цвет - хром.

*Сторонность замка может быть изменена путем вытягивания и поворота косоугольного ригеля на 180°. Дверные ручки, щиток под ключ, завертка WC в комплект не входят. Производитель оставляет за собой право вносить конструктивные изменения, не влияющие на потребительские свойства продукции.

КОНСТРУКЦИЯ ДВЕРНОГО ПОЛОТНА:

Толщина – 35 ± 1 мм.

Каркас – массив сосны мебельной влажности и/или MDF.

Сотовое заполнение.

Поверхность – плита HDF с финишной отделкой.

Выполнена фрезеровка и установлен замок.

Выполнена фрезеровка отверстий для установки фурнитуры и посадочных мест для крепления петель.

В ответных частях полотен установлены врезные шпингалеты.

КРАШЕННЫЕ ДВЕРИ

ГЛАДКИЕ ДВЕРИ | без притвора



Глухое полотно



складская программа -
белый NCS S 0502-Y



под заказ - любой цвет
по системе RAL или NCS

ТИПЫ ДВЕРЕЙ

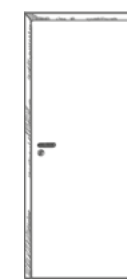

однопольные

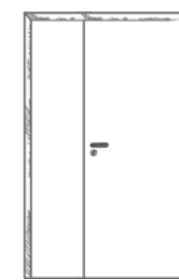

полупорные

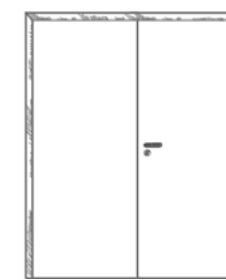

двупольные

КРАШЕННЫЕ ДВЕРИ

ГЛАДКИЕ ДВЕРИ | без притвора



Полотно со стеклом L1

Полотно со стеклом L2



складская программа -
белый NCS S 0502-Y

под заказ - любой цвет
по системе RAL или NCS



складская программа -
белый NCS S 0502-Y

под заказ - любой цвет
по системе RAL или NCS

ТИПЫ ДВЕРЕЙ

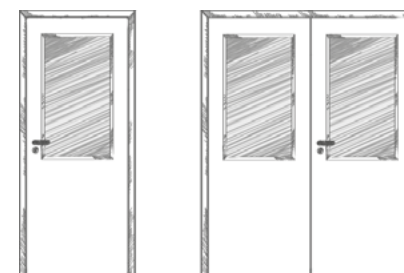

однопольные

двупольные



полуторные

ТИПЫ ДВЕРЕЙ

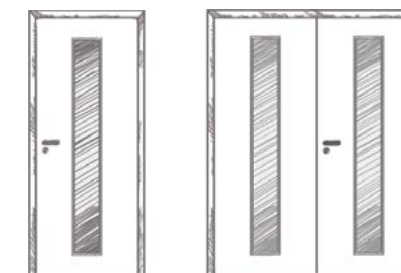

однопольные

двупольные

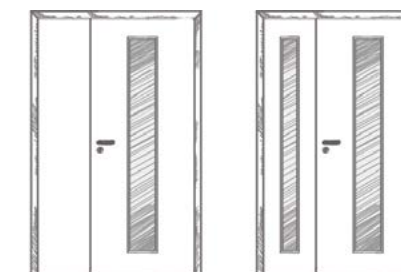

полуторные

ДВЕРИ В ПОКРЫТИИ ЭКОШПОН



Точная имитация

натурального шпона

Безопасен для здоровья человека

безвреден для окружающей среды

Высокая стойкость

к механическим повреждениям

Легко выдерживает перепады

влажности и температуры

Экошпон – это инновационный материал искусственного происхождения, в точности имитирующий натуральную текстуру и цвет древесины ценных пород. В его составе инновационный полимер, абсолютно безопасный для здоровья человека.

Стойкий к механическим воздействиям и инертный по отношению к бытовым средам материал, не выделяет в воздух вредных веществ под воздействием прямых солнечных лучей, а также при длительном нагреве. Состав полимера не токсичен и остается стабильным во время всего срока эксплуатации. Утилизируется путем сжигания без вреда для окружающей среды.

Благодаря высокой плотности и многослойной структуре экошпон обладает исключительно высокой стойкостью к различным механическим воздействиям. В отличие от дверей из натурального шпона, экошпон не подвержен старению материала, устойчив к появлению трещин, царапин, сколов и выцветанию от ультрафиолета. Покрытие легко выдерживает перепады влажности и температуры.

При производстве царговых дверей элементы полотна оклеиваются экошпоном на 360° без лишних стыков и кромок на торцах, надежно защищая его от проникновения влаги. Дверь прослужит долго, не теряя вид. Именно поэтому такие двери можно смело устанавливать в комнаты с высокой влажностью, в места с постоянным попаданием солнечных лучей и в помещении с высокой проходимостью.

Двери в покрытии экошпон надежны, долговечны, износостойки, внешне неотличимы от дверей с натуральным шпоном, но значительно дешевле.

СКЛАДСКАЯ ПРОГРАММА

дуб белый

дуб беленый

дуб шале

дуб золотистый

дуб графит

венге

ДВЕРИ В ПОКРЫТИИ ЭКОШПОН

ГЛАДКИЕ ДВЕРИ | с притвором

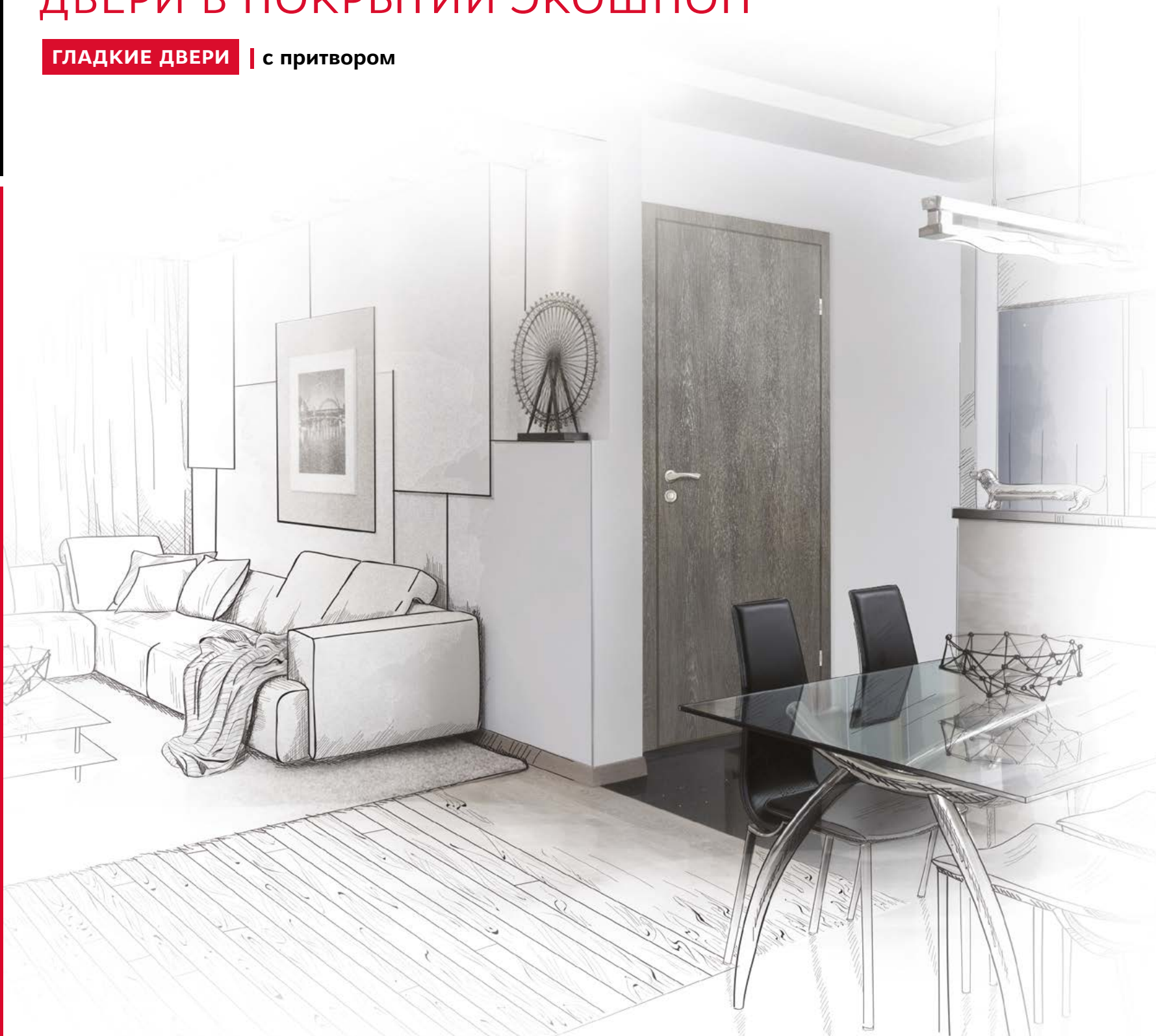

МОДУЛЬНЫЕ РАЗМЕРЫ

ОДНОПОЛЬНЫЕ				
ОБОЗНАЧЕНИЕ МОДУЛЯ	РЕКОМЕНДУЕМЫЙ РАЗМЕР ПРОЕМА	РАЗМЕРЫ ДВЕРНЫХ БЛОКОВ (А x В)	РАЗМЕРЫ ДВЕРНЫХ ПОЛОТЕН С УЧЕТОМ ПРИТВОРА (С x D)	РАЗМЕРЫ ДВЕРНЫХ ПОЛОТЕН БЕЗ УЧЕТА ПРИТВОРА (Е x F)
M7	700 x 2070	648 x 2035	620 x 2010	600 x 2000
M8	800 x 2070	748 x 2035	720 x 2010	700 x 2000
M9	900 x 2070	848 x 2035	820 x 2010	800 x 2000
M10	1000 x 2070	948 x 2035	920 x 2010	900 x 2000
ДВУПОЛЬНЫЕ				
ОБОЗНАЧЕНИЕ МОДУЛЯ	РЕКОМЕНДУЕМЫЙ РАЗМЕР ПРОЕМА	РАЗМЕРЫ ДВЕРНЫХ БЛОКОВ (А x В)	РАЗМЕРЫ ДВЕРНЫХ ПОЛОТЕН С УЧЕТОМ ПРИТВОРА (С x D)	РАЗМЕРЫ ДВЕРНЫХ ПОЛОТЕН БЕЗ УЧЕТА ПРИТВОРА (Е x F)
M 11,6	1160 x 2070	1153 x 2035	820 + 310 x 2010	800 + 300 x 2000
M 12,6	1260 x 2070	1253 x 2035	920 + 310 x 2010	900 + 300 x 2000
M 12,6	1260 x 2070	1253 x 2035	620 + 610 x 2010	600 + 600 x 2000
M 13,6	1360 x 2070	1353 x 2035	920 + 410 x 2000	900 + 400 x 2000
M 14,6	1460 x 2070	1453 x 2035	920 + 510 x 2000	900 + 500 x 2000
M 14,6	1460 x 2070	1453 x 2035	720 + 710 x 2010	700 + 700 x 2000

все размеры указаны в миллиметрах

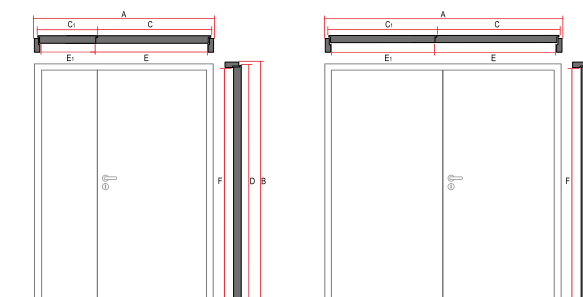
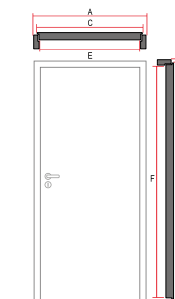

КОНСТРУКЦИЯ ДВЕРНОЙ КОРОБКИ:

Материал – MDF сечением 32x80 мм с пазом под добор.

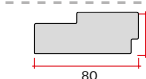

Изготовлена в размер дверного полотна.

Отделка – покрытие «экошпон» в цвет полотна.

Установлен уплотнитель в тон покрытия, что обеспечивает высокий уровень изоляции и мягкость закрывания двери.

Выполнена фрезеровка и установлена ответная планка под замок.

Выполнены 6 монтажных отверстий, необходимых для установки дверного блока. Комплектуется заглушками в цвет отделки.

Поставляется комплектом:

- две стойки;
- перекладина;
- фурнитура.

УСТАНОВЛЕННАЯ ФУРНИТУРА:



Замок SCHLOSS 2014 в комплекте с ключом*, цвет - хром. Подходит для фалевых ручек типа евростандарт.



Ответная планка под замок SCHLOSS 0068, цвет - хром.



Петли SCHLOSS «Бабочка» ПNH-80, 2 шт., в комплекте, цвет - хром.



Шпингалет врезной SCHLOSS 160 мм., 2 шт., цвет - хром.

*Сторонность замка может быть изменена путем вытягивания и поворота косоугольного ригеля на 180°. Дверные ручки, щиток под ключ, завертка WC в комплект не входят. Производитель оставляет за собой право вносить конструктивные изменения, не влияющие на потребительские свойства продукции.

КОНСТРУКЦИЯ ДВЕРНОГО ПОЛОТНА:

Толщина – 39 ± 1 мм.

Каркас – массив сосны мебельной влажности и/или MDF.

Сотовое заполнение.

Поверхность – плита HDF с финишной отделкой.

Выполнена фрезеровка и установлен замок.

Выполнена фрезеровка для установки фурнитуры.

Установлены ввертные (резьбовые) втулки с винтом для крепления петель.

В ответных частях полотен установлены врезные шпингалеты.

ДВЕРИ В ПОКРЫТИИ ЭКОШПОН

ГЛАДКИЕ ДВЕРИ | с притвором



Глухое полотно

ТИПЫ ДВЕРЕЙ

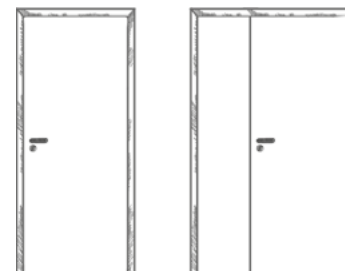

однопольные

полупольные

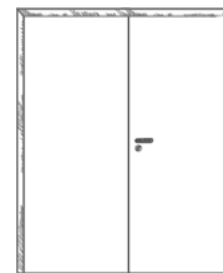

двупольные



дуб белый*



дуб беленый



дуб золотистый



дуб шале*



дуб графит*



венге

*Под заказ.

ДВЕРИ В ПОКРЫТИИ ЭКОШПОН

ГЛАДКИЕ ДВЕРИ | с притвором

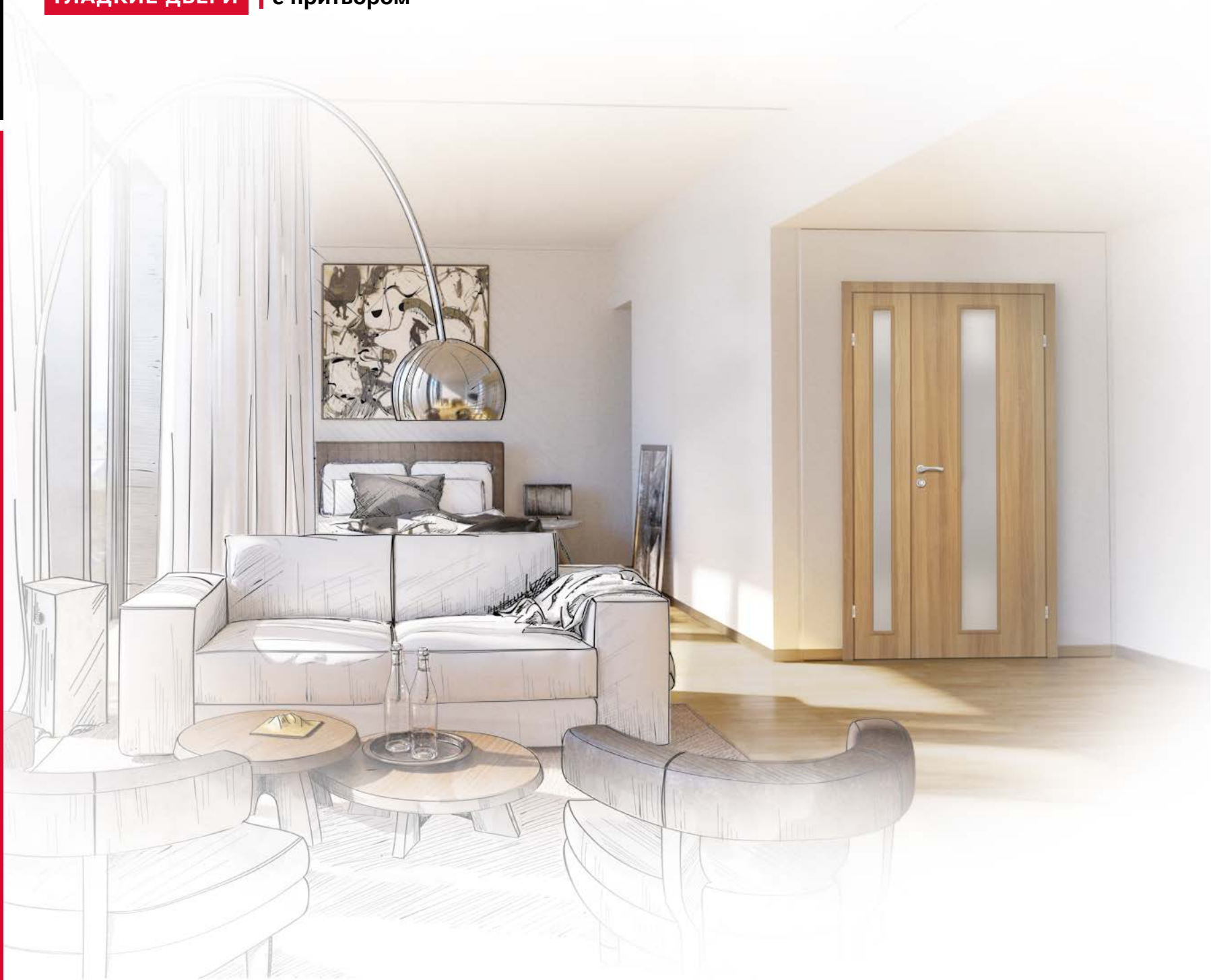

Полотно со стеклом L2

ТИПЫ ДВЕРЕЙ

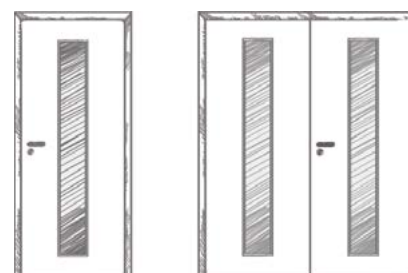

однопольные

двупольные

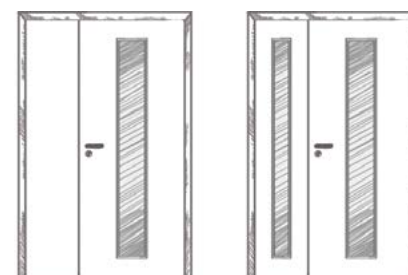

полоторные



дуб белый*



дуб беленый



дуб золотистый



дуб шале*



дуб графит*



венге

*Под заказ.

ДВЕРИ В ПОКРЫТИИ ЭКОШПОН

серия «АРИЗОНА» | с притвором | царговые



МОДУЛЬНЫЕ РАЗМЕРЫ

ОДНОПОЛЬНЫЕ				
ОБОЗНАЧЕНИЕ МОДУЛЯ	РЕКОМЕНДУЕМЫЙ РАЗМЕР ПРОЕМА	РАЗМЕРЫ ДВЕРНЫХ БЛОКОВ (А X В)	РАЗМЕРЫ ДВЕРНЫХ ПОЛОТЕН С УЧЕТОМ ПРИТВОРА (С X D)	РАЗМЕРЫ ДВЕРНЫХ ПОЛОТЕН БЕЗ УЧЕТА ПРИТВОРА (Е X D)
M7	700 x 2070	648 x 2035	620 x 2000	600 x 2000
M8	800 x 2070	748 x 2035	720 x 2000	700 x 2000
M9	900 x 2070	848 x 2035	820 x 2000	800 x 2000
M10	1000 x 2070	948 x 2035	920 x 2000	900 x 2000
ДВУПОЛЬНЫЕ				
ОБОЗНАЧЕНИЕ МОДУЛЯ	РЕКОМЕНДУЕМЫЙ РАЗМЕР ПРОЕМА	РАЗМЕРЫ ДВЕРНЫХ БЛОКОВ (А X В)	РАЗМЕРЫ ДВЕРНЫХ ПОЛОТЕН С УЧЕТОМ ПРИТВОРА (С X D)	РАЗМЕРЫ ДВЕРНЫХ ПОЛОТЕН БЕЗ УЧЕТА ПРИТВОРА (Е X D)
M 11,6	1160 x 2070	1153 x 2035	820 + 310 x 2000	800 + 300 x 2000
M 12,6	1260 x 2070	1253 x 2035	920 + 310 x 2000	900 + 300 x 2000
M 12,6	1260 x 2070	1253 x 2035	620 + 610 x 2000	600 + 600 x 2000
M 13,6	1360 x 2070	1353 x 2035	920 + 410 x 2000	900 + 400 x 2000
M 14,6	1460 x 2070	1453 x 2035	920 + 510 x 2000	900 + 500 x 2000
M 14,6	1460 x 2070	1453 x 2035	720 + 710 x 2000	700 + 700 x 2000

все размеры указаны в миллиметрах

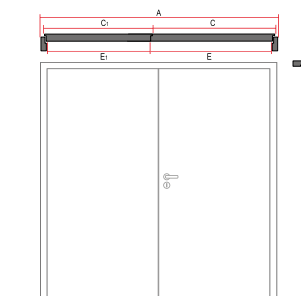
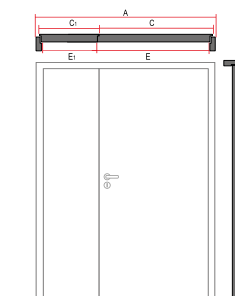
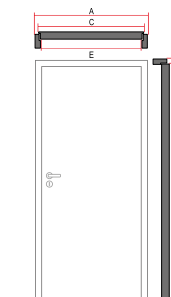

КОНСТРУКЦИЯ ДВЕРНОЙ КОРОБКИ:

Материал – MDF сечением 32x80 мм с пазом под добор.

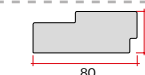

Изготовлена в размер дверного полотна.

Отделка – покрытие «экошпон» в цвет полотна.

Установлен уплотнитель в тон покрытия, что обеспечивает высокий уровень изоляции и мягкость закрывания двери.

Выполнена фрезеровка и установлена ответная планка под замок.

Выполнены 6 монтажных отверстий, необходимых для установки дверного блока. Комплектуется заглушками в цвет отделки.

Поставляется комплектом:

- две стойки;
- перекладина;
- фурнитура.

УСТАНОВЛЕННАЯ ФУРНИТУРА:



Замок SCHLOSS 2014*, цвет - хром. Подходит для фалевых ручек типа евростандарт. *Сторонность замка может быть изменена путем вытягивания и поворота косоугольного ригеля на 180°. Дверные ручки, щиток под ключ, завертка WC в комплект не входят.



Ответная планка под замок SCHLOSS 0068, цвет - хром.



Петли SCHLOSS «Бабочка» ПНН-80, 2 шт., в комплекте, цвет - хром.

КОНСТРУКЦИЯ ДВЕРНОГО ПОЛОТНА:

Толщина – 38 ± 1 мм.

Каркас – массив сосны мебельной влажности, MDF, HDF.

Поверхность – плита MDF с финишной отделкой.

Выполнена фрезеровка и установлен замок.

Выполнена фрезеровка для установки фурнитуры.

Установлены ввертные (резьбовые) втулки с винтом для крепления петель.

В ответных частях полотен установлены врезные шпингалеты.

ДВЕРИ В ПОКРЫТИИ ЭКОШПОН

серия «АРИЗОНА» | с притвором | царговые



Полотно глухое

Полотно со стеклом



дуб беленый



венге



дуб беленый



венге

ТИПЫ ДВЕРЕЙ



однопольные

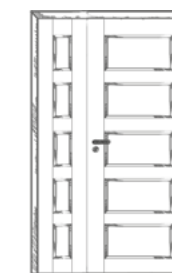

полупорные



двупольные

ТИПЫ ДВЕРЕЙ

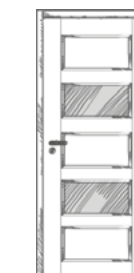

однопольные

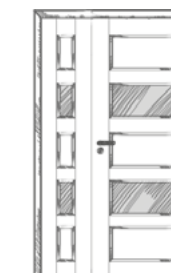

полупорные



двупольные

ДВЕРИ В ПОКРЫТИИ ЭКОШПОН

серия «КАНЗАС»

серия «ОРЕГОН»

серия «КОЛОРАДО»

серия «НЕВАДА»

без притвора | царговые



МОДУЛЬНЫЕ РАЗМЕРЫ

ОДНОПОЛЬНЫЕ			
ОБОЗНАЧЕНИЕ МОДУЛЯ	РЕКОМЕНДУЕМЫЙ РАЗМЕР ПРОЕМА	РАЗМЕРЫ ДВЕРНЫХ БЛОКОВ (А x B)	РАЗМЕРЫ ДВЕРНЫХ ПОЛОТЕН (С x D)
600	650 x 2050	639 x 2031	600 x 2000
700	750 x 2050	739 x 2031	700 x 2000
800	850 x 2050	839 x 2031	800 x 2000
900	950 x 2050	939 x 2031	900 x 2000
ДВУПОЛЬНЫЕ			
ОБОЗНАЧЕНИЕ МОДУЛЯ	РЕКОМЕНДУЕМЫЙ РАЗМЕР ПРОЕМА	РАЗМЕРЫ ДВЕРНЫХ БЛОКОВ (А x B)	РАЗМЕРЫ ДВЕРНЫХ ПОЛОТЕН (С x D)
1 100*	1150 x 2050	1141 x 2031	800+300 x 2000
1 200*	1250 x 2050	1241 x 2031	900+300 x 2000
1 200	1250 x 2050	1241 x 2031	600+600 x 2000
1 400	1450 x 2050	1441 x 2031	700+700 x 2000

*Только серии «Канзас» и «Невада».

все размеры указаны в миллиметрах

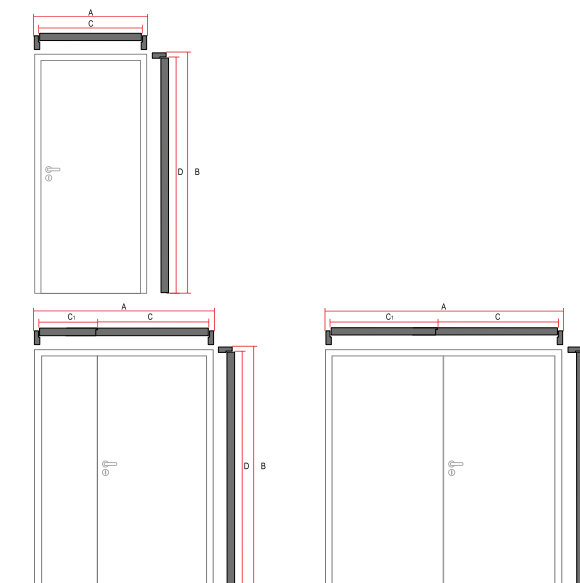

КОНСТРУКЦИЯ ДВЕРНОЙ КОРОБКИ:

СТАНДАРТНАЯ

Материал – MDF сечением 28x70 мм с пазом под добор.

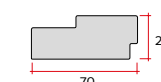

ТЕЛЕСКОПИЧЕСКАЯ

Материал – MDF сечением 32x70 мм с пазом под телескопический наличник и добор.

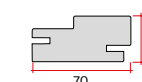

Отделка – покрытие «экошпон» в цвет полотна.

Установлен уплотнитель в тон покрытия, что обеспечивает высокий уровень изоляции и мягкость закрывания двери.

Поставляется комплектом:

- две стойки;
- перекладина.

КОНСТРУКЦИЯ ДВЕРНОГО ПОЛОТНА:

Толщина – 35 ± 1 мм.

Каркас – массив сосны мебельной влажности и/или MDF, HDF.

Поверхность – плита HDF с финишной отделкой.

Производитель оставляет за собой право вносить конструктивные изменения, не влияющие на потребительские свойства продукции.

ДВЕРИ В ПОКРЫТИИ ЭКОШПОН

серия «КАНЗАС» | без притвора | царговые



Полотно со стеклом



дуб беленый



дуб золотистый



дуб графит



венге

ТИПЫ ДВЕРЕЙ

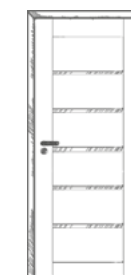

однопольные

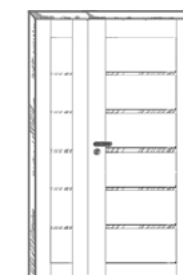

полупольные

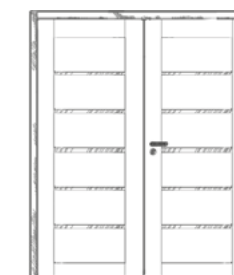

двупольные

ДВЕРИ В ПОКРЫТИИ ЭКОШПОН

серия «ОРЕГОН» | без притвора | царговые



Полотно со стеклом



дуб белый



дуб беленый



дуб шале



дуб графит

ТИПЫ ДВЕРЕЙ

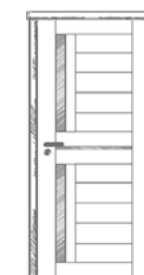

однопольные

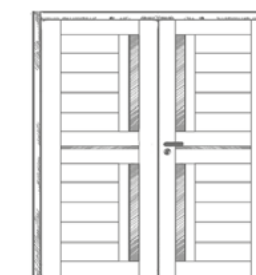

двупольные

ДВЕРИ В ПОКРЫТИИ ЭКОШПОН

серия «КОЛОРАДО» | без притвора | царговые



Глухое полотно



дуб беленый



дуб шале



дуб графит

ТИПЫ ДВЕРЕЙ

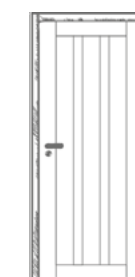

однопольные



двупольные

ДВЕРИ В ПОКРЫТИИ ЭКОШПОН

серия «КОЛОРАДО» | без притвора | царговые



Полотно со стеклом



дуб беленый



дуб шале



дуб графит

ТИПЫ ДВЕРЕЙ

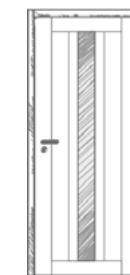

однопольные

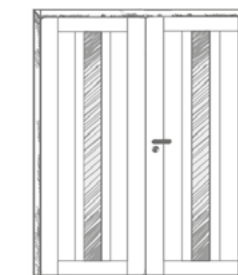

двупольные

ДВЕРИ В ПОКРЫТИИ ЭКОШПОН

серия «НЕВАДА» | без притвора | царговые



Полотно глухое

ТИПЫ ДВЕРЕЙ



однопольные

полуторные



двупольные



дуб белый



дуб шале



дуб графит

Полотно со стеклом

ТИПЫ ДВЕРЕЙ

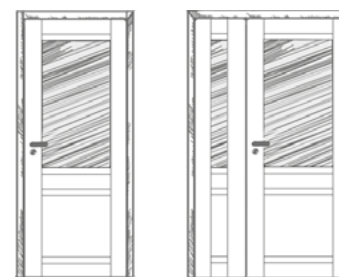

однопольные

полуторные

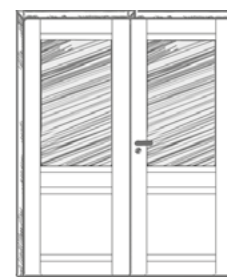

двупольные



дуб белый



дуб шале



дуб графит

ЛАМИНИРОВАННЫЕ ДВЕРИ

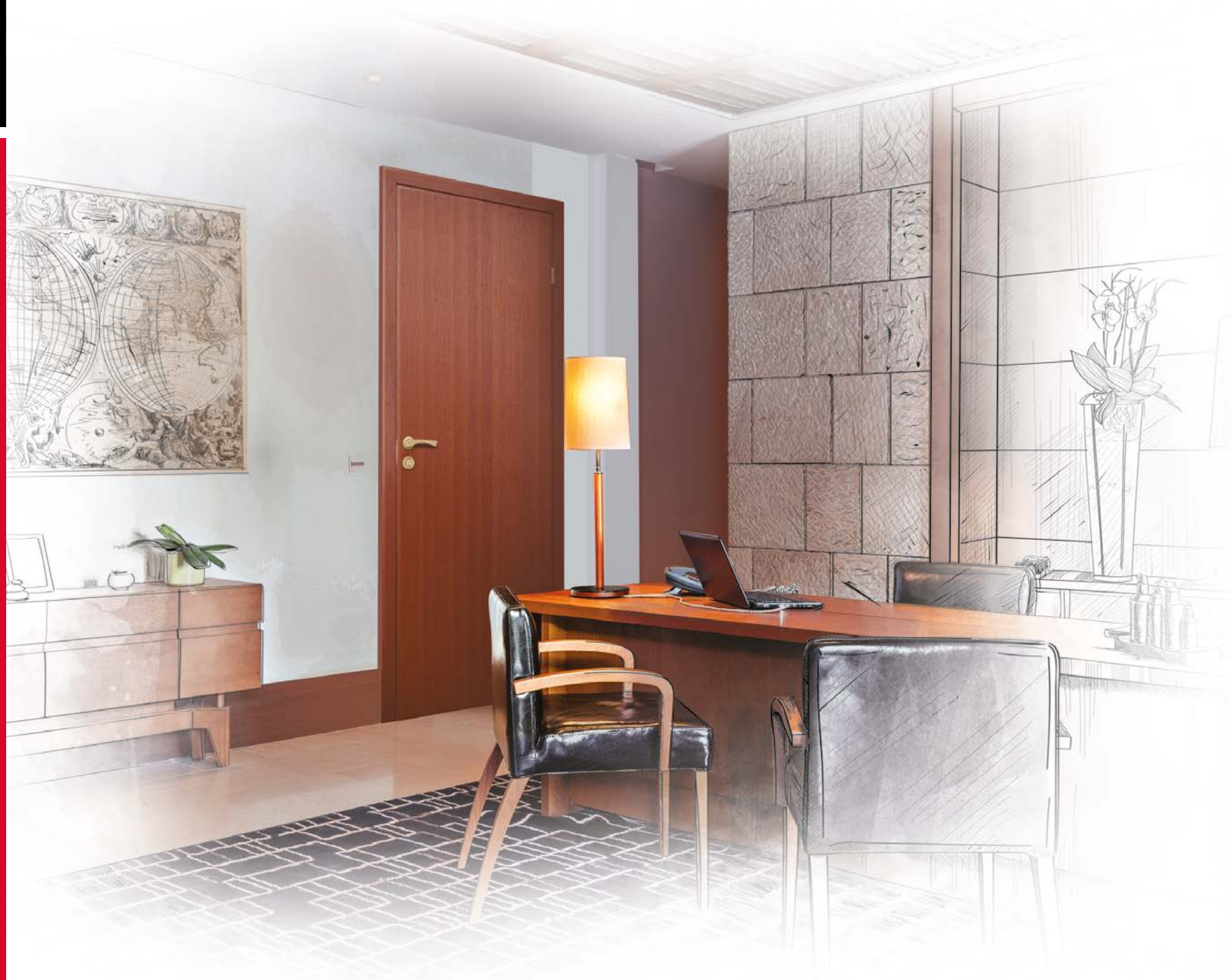

Финиш-пленки

ведущих европейских производителей

Имитация

ценных пород древесины

ЛАМИНИРОВАННЫЕ ДВЕРИ

СКЛАДСКАЯ ПРОГРАММА

дуб беленый

орех миланский

орех итальянский

венге

Ламинированное покрытие представляет собой современный и высококачественный облицовочный материал, широко используемый для производства мебели, потолочных и стеновых панелей. Бумага, на которой печатается дизайн «под дерево», предварительно пропитывается теплоотверждаемыми синтетическими смолами. Снаружи поверхность покрывается прозрачным защитным слоем.

Для отделки дверных блоков OLOVI используются декоративные финиш-пленки ведущих мировых производителей (бельгийского концерна Chiyoda, международной группы компаний Impress и других).

Декоративные финиш-пленки максимально точно имитируют ценные породы древесины наиболее популярных оттенков, но все же стоит учитывать, что такая технология не позволяет добиться полной передачи фактуры и структуры дерева.

Такое покрытие удобно в использовании, но уступает экошпону в износостойкости.

Двери с ламинированным покрытием экологически безопасны, не выделяют токсинов и иных вредных веществ. Синтетические смолы, используемые при их производстве, безвредны для человека.

Дверные блоки с ламинированным покрытием незаменимы при бюджетном строительстве.

Не выделяют

токсинов и вредных веществ

Незаменимы

в бюджетном строительстве

3D ЛАМИНИРОВАННЫЕ

СКЛАДСКАЯ ПРОГРАММА

3D WDL дуб беленый

3D WDL орех

3D WDL венге

При производстве дверей с притвором OLOVI используются 3D декоры, изготовленные по технологии Wood Look Like (WDL), ведущих мировых производителей (бельгийского концерна Chiyoda, международной группы компаний Impress и других).

Такие декоративные пленки имеют свою отличительную особенность, которая выделяет их среди традиционных ламинированных покрытий.

Печать бумаги с эффектом объема древесных структур в широком спектре декоров (оптический 3D эффект), а также нанесение структуры тиснения Reality Line на поверхность финиш-пленки, что придает эффект натуральной древесины (тактильный эффект).

Декоративные пленки, изготовленные по технологии Wood Look Like, имеют более высокую устойчивость к истиранию по сравнению с другими финиш-пленками, что достигается за счет применения многослойного покрытия. Также пленки экологически безопасны, не содержат примесей тяжелых металлов и обладают улучшенными характеристиками по износостойкости.

В остальном такое покрытие обладает теми же достоинствами и недостатками, что и обычное ламинированное покрытие.

Тактильный

эффект древесины

Улучшенная

износостойкость

ЛАМИНИРОВАННЫЕ ДВЕРИ

ГЛАДКИЕ ДВЕРИ | с притвором



МОДУЛЬНЫЕ РАЗМЕРЫ

ОДНОПОЛЬНЫЕ				
ОБОЗНАЧЕНИЕ МОДУЛЯ	РЕКОМЕНДУЕМЫЙ РАЗМЕР ПРОЕМА	РАЗМЕРЫ ДВЕРНЫХ БЛОКОВ (А X В)	РАЗМЕРЫ ДВЕРНЫХ ПОЛОТЕН С УЧЕТОМ ПРИТВОРА (С X D)	РАЗМЕРЫ ДВЕРНЫХ ПОЛОТЕН БЕЗ УЧЕТА ПРИТВОРА (Е X F)
М 7 x 21	700 x 2100	668 x 2076	645 x 2050	625 x 2040
М 8 x 21	800 x 2100	768 x 2076	745 x 2050	725 x 2040
М 9 x 21	900 x 2100	868 x 2076	845 x 2050	825 x 2040
М 10 x 21	1000 x 2100	968 x 2076	945 x 2050	925 x 2040
ДВУПОЛЬНЫЕ				
ОБОЗНАЧЕНИЕ МОДУЛЯ	РЕКОМЕНДУЕМЫЙ РАЗМЕР ПРОЕМА	РАЗМЕРЫ ДВЕРНЫХ БЛОКОВ (А X В)	РАЗМЕРЫ ДВЕРНЫХ ПОЛОТЕН С УЧЕТОМ ПРИТВОРА (С X D)	РАЗМЕРЫ ДВЕРНЫХ ПОЛОТЕН БЕЗ УЧЕТА ПРИТВОРА (Е X F)
М 12,4 x 21	1240 x 2100	1208 x 2076	845+345 x 2050	825+335 x 2040
М 13,4 x 21	1340 x 2100	1308 x 2076	945+345 x 2050	925+335 x 2040
М 13,4 x 21	1340 x 2100	1308 x 2076	645+645 x 2050	625+635 x 2040
М 15,4 x 21	1540 x 2100	1508 x 2076	745+745 x 2050	725+735 x 2040

все размеры указаны в миллиметрах

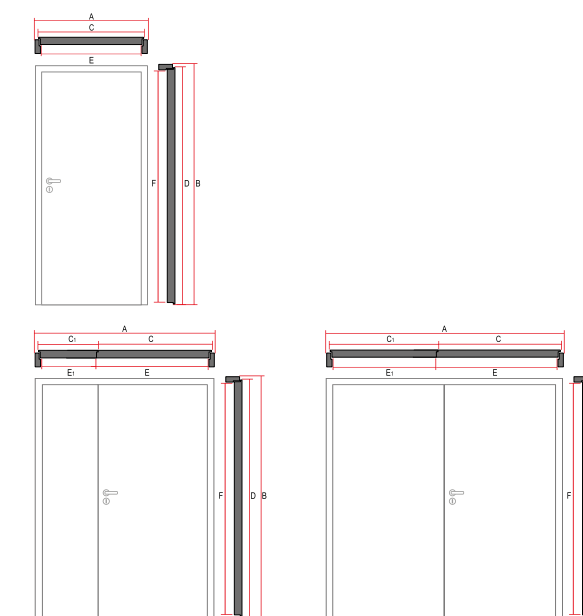

КОНСТРУКЦИЯ ДВЕРНОЙ КОРОБКИ:

Материал – MDF сечением 30x74 мм.

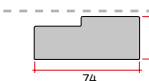

Изготовлена в размер дверного полотна.

Отделка – ламинированное покрытие финиш-пленкой в цвет полотна.

Выполнена фрезеровка и установлены петли и ответная планка под замок.

Поставляется комплектом:

- две стойки;
- перекладина;
- фурнитура.

КОНСТРУКЦИЯ ДВЕРНОГО ПОЛОТНА:

Толщина – 39 ± 1 мм.

Каркас – массив сосны мебельной влажности и/или MDF.

Сотовое заполнение.

Поверхность – плита HDF с финишной отделкой.

Выполнена фрезеровка и установлен замок.

Выполнена фрезеровка для установки фурнитуры.

Установлены ввертные (резьбовые) втулки с винтом для крепления петель.

В ответных частях полотен установлены врезные шпингалеты.

УСТАНОВЛЕННАЯ ФУРНИТУРА:



Замок SCHLOSS 2014 в комплекте с ключом*, цвет - «олива». Подходит для фалевых ручек типа евростандарт.



Ответная планка под замок SCHLOSS 0068, цвет - «олива».



Петли SCHLOSS «Бабочка» ПНН-80, 2 шт., в комплекте, цвет - бронза.



Шпингалет врезной SCHLOSS 160 мм., 2 шт., цвет - золото.

*Сторонность замка может быть изменена путем вытягивания и поворота косоугольного ригеля на 180°. Дверные ручки, щиток под ключ, завертка WC в комплект не входят. Производитель оставляет за собой право вносить конструктивные изменения, не влияющие на потребительские свойства продукции.

ЛАМИНИРОВАННЫЕ ДВЕРИ

ГЛАДКИЕ ДВЕРИ | с притвором



Глухое полотно



3D WDL дуб беленый



3D WDL орех



3D WDL венге

ТИПЫ ДВЕРЕЙ

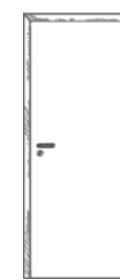

однопольные

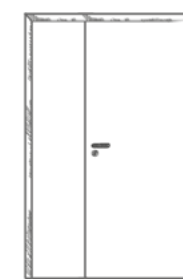

полупольные

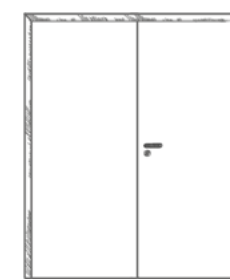

двупольные

ЛАМИНИРОВАННЫЕ ДВЕРИ

ГЛАДКИЕ ДВЕРИ | с притвором



Полотно со стеклом L3

ТИПЫ ДВЕРЕЙ

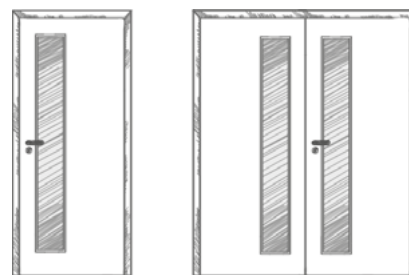

однопольные

двупольные

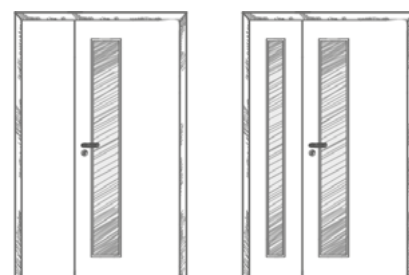

полупорные



3D WDL дуб беленый



3D WDL орех



3D WDL венге

Полотно со стеклом L4

ТИПЫ ДВЕРЕЙ

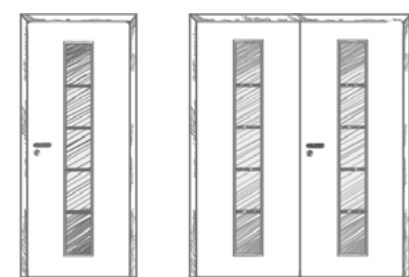

однопольные

двупольные

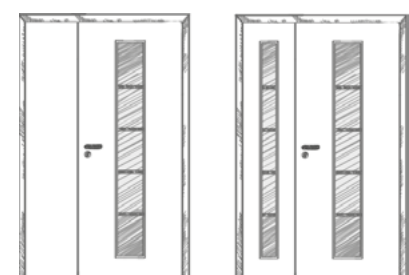

полупорные



3D WDL дуб беленый



3D WDL орех



3D WDL венге

ЛАМИНИРОВАННЫЕ ДВЕРИ

ГЛАДКИЕ ДВЕРИ | без притвора



МОДУЛЬНЫЕ РАЗМЕРЫ

ОДНОПОЛЬНЫЕ			
ОБОЗНАЧЕНИЕ МОДУЛЯ	РЕКОМЕНДУЕМЫЙ РАЗМЕР ПРОЕМА	РАЗМЕРЫ ДВЕРНЫХ БЛОКОВ (А x B)	РАЗМЕРЫ ДВЕРНЫХ ПОЛОТЕН (С x D)
600	650 x 2050	637 x 2031	600 x 2000
700	750 x 2050	737 x 2031	700 x 2000
800	850 x 2050	837 x 2031	800 x 2000
900	950 x 2050	937 x 2031	900 x 2000
ДВУПОЛЬНЫЕ			
ОБОЗНАЧЕНИЕ МОДУЛЯ	РЕКОМЕНДУЕМЫЙ РАЗМЕР ПРОЕМА	РАЗМЕРЫ ДВЕРНЫХ БЛОКОВ (А x B)	РАЗМЕРЫ ДВЕРНЫХ ПОЛОТЕН (С x D)
1 100	1150 x 2050	1140 x 2031	800+300 x 2000
1 200	1250 x 2050	1240 x 2031	900+300 x 2000
1 200	1250 x 2050	1240 x 2031	600+600 x 2000
1 400	1450 x 2050	1440 x 2031	700+700 x 2000

все размеры указаны в миллиметрах

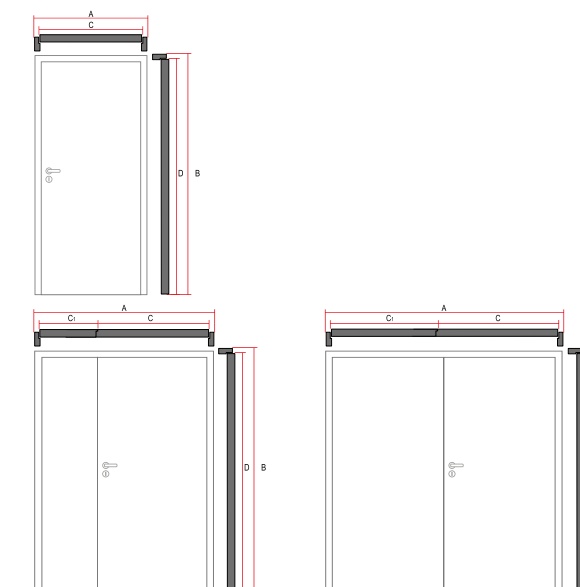

КОНСТРУКЦИЯ ДВЕРНОЙ КОРОБКИ:

Материал – MDF сечением 28x70 мм с пазом под добор.

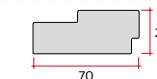

Изготовлена в размер дверного полотна.

Отделка – ламинированное покрытие финиш-пленкой в цвет полотна.

Выполнена фрезеровка и установлена ответная планка под замок.

Выполнены 6 монтажных отверстий, необходимых для установки дверного блока. Комплектуется заглушками в цвет отделки.

Поставляется комплектом:

- две стойки;
- перекладина;
- фурнитура.

КОНСТРУКЦИЯ ДВЕРНОГО ПОЛОТНА:

Толщина – 35 ± 1 мм.

Каркас – массив сосны мебельной влажности и/или MDF/HDF.

Сотовое заполнение.

Поверхность – плита HDF с финишной отделкой.

Выполнена фрезеровка и установлен замок.

Выполнена фрезеровка отверстий для установки фурнитуры и посадочных мест для крепления петель.

В ответных частях полотен установлены врезные шпингалеты.

УСТАНОВЛЕННАЯ ФУРНИТУРА :



Замок SCHLOSS 2014 в комплекте с ключом*, цвет - «олива». Подходит для фалевых ручек типа евростандарт.



Ответная планка под замок SCHLOSS 0028, цвет - «олива».



Универсальные петли ПНУ-65, 2 шт., в комплекте, цвет - «олива».



Шпингалет врезной SCHLOSS 160 мм., 2 шт., цвет - золото.

* Сторонность замка может быть изменена путем вытягивания и поворота косоугольного ригеля на 180°. Дверные ручки, щиток под ключ, завертка WC в комплект не входят. Производитель оставляет за собой право вносить конструктивные изменения, не влияющие на потребительские свойства продукции.

ЛАМИНИРОВАННЫЕ ДВЕРИ

ГЛАДКИЕ ДВЕРИ | без притвора



Глухое полотно



дуб беленый



орех миланский



орех итальянский



венге

ТИПЫ ДВЕРЕЙ

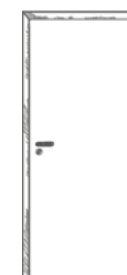

однопольные

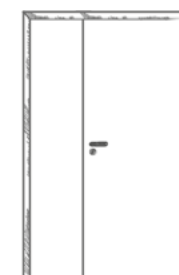

полупольные

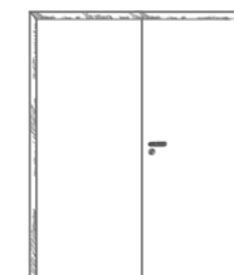

двупольные

ЛАМИНИРОВАННЫЕ ДВЕРИ

ГЛАДКИЕ ДВЕРИ | без притвора



дуб беленый



орех миланский



орех итальянский



венге

ТИПЫ ДВЕРЕЙ

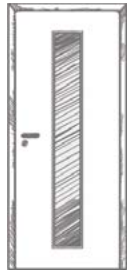

однопольные

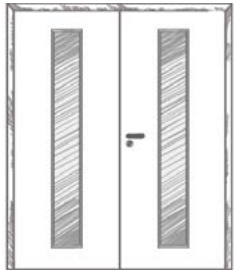

двупольные

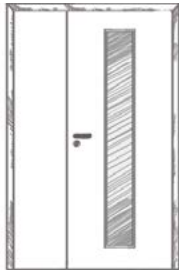

полоторные

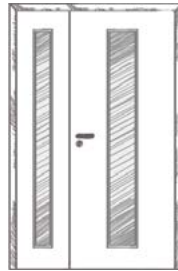

ДВЕРИ СПЕЦИАЛЬНОГО НАЗНАЧЕНИЯ

Противопожарные свойства:

Предел огнестойкости – EI-30. Это означает, что двери выдерживают 30 минут с момента возгорания до начала их разрушения. По нормам пожарной безопасности установка таких дверей обязательна в:

- эвакуационных выходах и проходах;
- выходах из лестничных клеток, лифтовых холлов и шахт на общие этажные площадки;
- технических помещениях цокольных и подвальных этажей;
- помещениях с легковозгораемыми и горючими материалами;
- помещениях тепловых пунктов, насосных станций и подстанций, электрощитовых, вентиляционных камер, серверных;
- машинных отделениях лифтов, помещениях с оборудованием подъемников;
- офисных помещениях, где хранятся архивы с бумажной документацией.

Звукоизоляционные свойства:

Звукоизоляция – 42 ДБ является оптимальной для применения в гостиницах класса четыре и пять звезд, переговорных комнатах, больницах, учебных заведениях, помещениях, смежных с производственными, звукозаписывающих студиях и в любых других помещениях с повышенными требованиями к звукоизоляции.

Конструкция дверного блока.

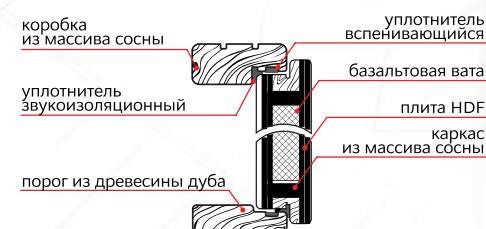

МОДУЛЬНЫЕ РАЗМЕРЫ

ОДНОПОЛЬНЫЕ				
ОБОЗНАЧЕНИЕ МОДУЛЯ	РЕКОМЕНДУЕМЫЙ РАЗМЕР ПРОЕМА	РАЗМЕРЫ ДВЕРНЫХ БЛОКОВ С УЧЕТОМ ПОРОГА (А x В)	РАЗМЕРЫ ДВЕРНЫХ ПОЛОТЕН С УЧЕТОМ ПРИТВОРА (С x В)	РАЗМЕРЫ ДВЕРНЫХ ПОЛОТЕН БЕЗ УЧЕТА ПРИТВОРА (Е x F)
М 7	700 x 2100	692 x 2088	645 x 2050	625 x 2040
М 8	800 x 2100	792 x 2088	745 x 2050	725 x 2040
М 9	900 x 2100	892 x 2088	845 x 2050	825 x 2040
М 10	1000 x 2100	992 x 2088	945 x 2050	925 x 2040
ДВУПОЛЬНЫЕ				
ОБОЗНАЧЕНИЕ МОДУЛЯ	РЕКОМЕНДУЕМЫЙ РАЗМЕР ПРОЕМА	РАЗМЕРЫ ДВЕРНЫХ БЛОКОВ С УЧЕТОМ ПОРОГА (А x В)	РАЗМЕРЫ ДВЕРНЫХ ПОЛОТЕН С УЧЕТОМ ПРИТВОРА (С x В)	РАЗМЕРЫ ДВЕРНЫХ ПОЛОТЕН БЕЗ УЧЕТА ПРИТВОРА (Е x F)
М 12,4	1240 x 2100	1232 x 2088	845+345 x 2050	825+335 x 2040
М 13,4	1340 x 2100	1332 x 2088	945+345 x 2050	925+335 x 2040
М 13,4	1340 x 2100	1332 x 2088	645+645 x 2050	625+635 x 2040
М 15,4	1540 x 2100	1532 x 2088	745+745 x 2050	725+735 x 2040

все размеры указаны в миллиметрах

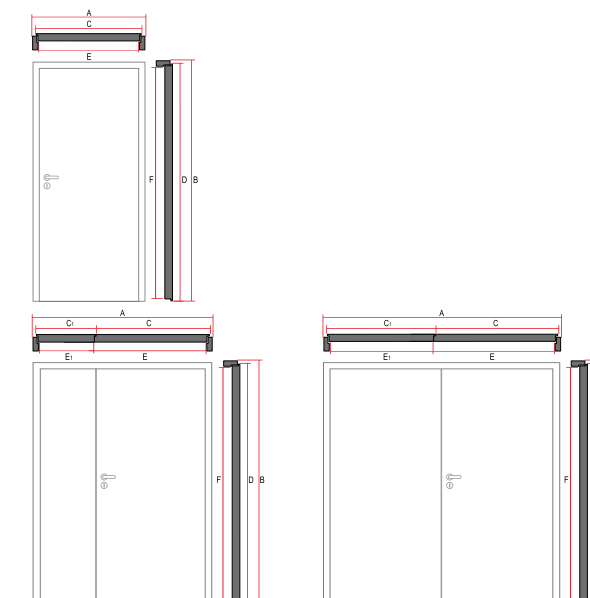

КОНСТРУКЦИЯ ДВЕРНОЙ КОРОБКИ:

Материал – сращенный массив сосны мебельной влажности, сечением 42x92 мм.

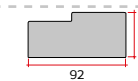

Изготовлена в размер дверного полотна.

Отделка – окраска материалами УФ-отверждения / ламинированное покрытие финиш-пленкой в цвет полотна/покрытие «экошпон» в цвет полотна.

Установлен термоактивный уплотнитель, расширяющийся под воздействием температуры.

Дополнительно установлены врезные уплотнители для звукоизоляции и изоляции помещения от воздействия «холодного» дыма.

Неокрашенный порог из массива дуба с термоактивным и изолирующим уплотнителем. Сечение 92x24 мм, длина в размер дверного блока - 692/ 792/ 892/ 992/ 1232/ 1332/ 1532 мм.

Выполнена фрезеровка и установлены петли со штоком и ответная планка под замок.

Выполнены 6 монтажных отверстий, необходимых для установки дверного блока. Комплектуется заглушками в цвет отделки.

Две стойки с фурнитурой, перекладина и порог поставляются отдельно.

УСТАНОВЛЕННАЯ ФУРНИТУРА:

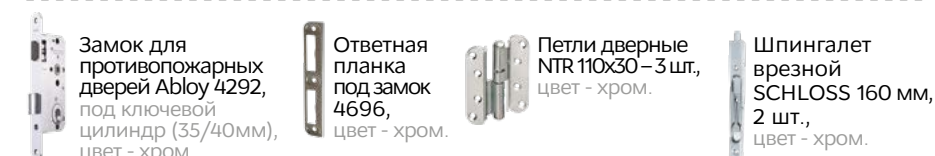

* В комплект не входит. Производитель оставляет за собой право вносить конструктивные изменения, не влияющие на потребительские свойства продукции.

КОНСТРУКЦИЯ ДВЕРНОГО ПОЛОТНА:

Толщина полотна – 45 ± 1 мм.

Каркас – массив сосны мебельной влажности.

Заполнение полотна теплоизоляционной минераловатной плитой Paroc FPS 14.

Поверхность – плита HDF с финишной отделкой.

Противопожарный стеклопакет на основе огнестойкого стекла Парафлам EIW-30, заполненный специальным защитным гелем. Закреплен неокрашенным штапиком из массива дуба.

Выполнена фрезеровка и установлены полупетли и замок.

Выполнена фрезеровка для установки фурнитуры.

В ответных частях полотна установлены врезные шпингалеты.

Дверные полотна делятся по направлению открывания на левые (L) и правые (R).

РЕКОМЕНДУЕМАЯ ФУРНИТУРА*:



ДВЕРИ СПЕЦИАЛЬНОГО НАЗНАЧЕНИЯ

КРАШЕНЫЕ | гладкие | с притвором



Полотно глухое

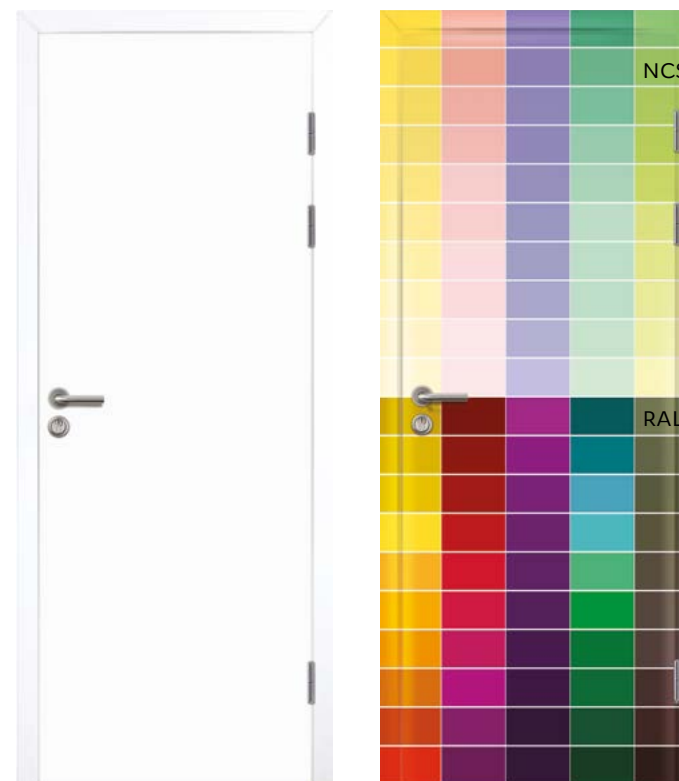

складская программа -
белый NCS S 0502-Y

под заказ - любой цвет
по системе RAL или NCS

ТИПЫ ДВЕРЕЙ

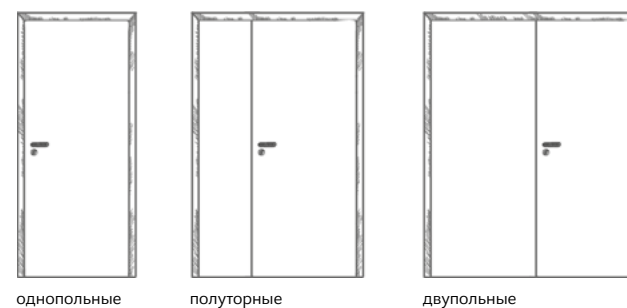

однопольные

полуторные

двупольные

Полотно со стеклом. Остекление 25%



под заказ -
белый NCS S 0502-Y

под заказ - любой цвет
по системе RAL или NCS

ТИПЫ ДВЕРЕЙ

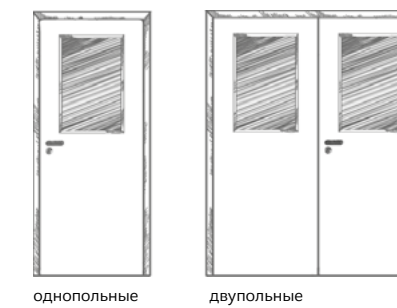

однопольные

двупольные

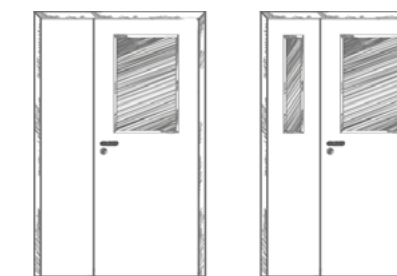

полуторные

ДВЕРИ СПЕЦИАЛЬНОГО НАЗНАЧЕНИЯ

ЭКОШПОН | гладкие | с притвором | под заказ



Глухое полотно

ТИПЫ ДВЕРЕЙ

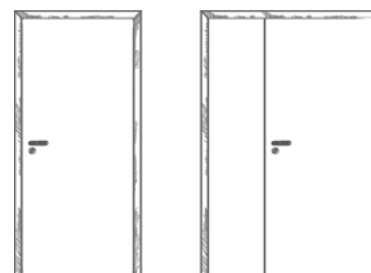

однопольные

полупольные

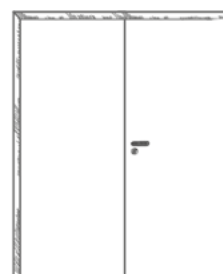

двупольные



дуб белый



дуб беленый



дуб золотистый



дуб шале



дуб графит



венге

ДВЕРИ СПЕЦИАЛЬНОГО НАЗНАЧЕНИЯ

ЛАМИНИРОВАННЫЕ | гладкие | с притвором | под заказ



Глухое полотно



дуб беленый



орех миланский



орех итальянский



венге

ТИПЫ ДВЕРЕЙ



однопольные

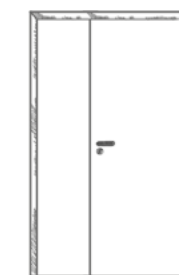

полуторные

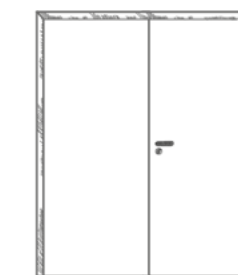

двупольные

ОБРАМЛЕНИЕ ДВЕРНОГО БЛОКА

серия «ПЕТЕРБУРГСКИЕ ДВЕРИ»

ДЕКОРАТИВНЫЙ ФИГУРНЫЙ ЭЛЕМЕНТ
«КАМЕНЬ» КРАШЕННЫЙ

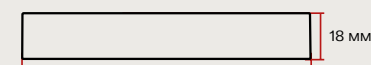
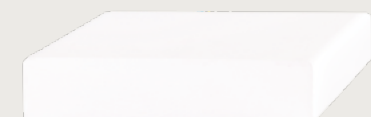

Длина 110 мм
белый NCS S 0502-Y

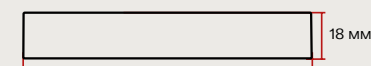
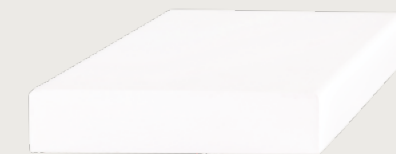

Длина 220 мм
белый NCS S 0502-Y

НАЛИЧНИК ФИГУРНЫЙ КРАШЕННЫЙ, MDF

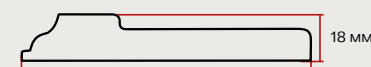

Длина 2200 мм
белый NCS S 0502-Y



НАЛИЧНИКИ

ЛАМИНИРОВАННЫЕ, MDF

С ПРИТВОРОМ

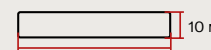

58 мм
Длина 2200 мм

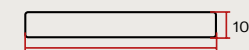

70 мм
Длина 2200 мм

3D WDL дуб беленый

3D WDL орех

3D WDL венге

БЕЗ ПРИТВОРА

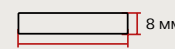

42 мм
Длина 2200 мм
(только белые)

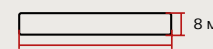

58 мм
Длина 2200 мм

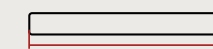

70 мм
Длина 2200 мм

белый NCS S 0502-Y

серый RAL 7040

дуб беленый

орех миланский

орех итальянский

венге

КРАШЕННЫЕ, MDF

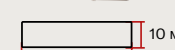

42 мм
Длина 2200 мм

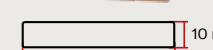

58 мм
Длина 2200 мм

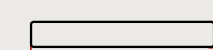

70 мм
Длина 2200 мм

белый NCS S 0502-Y

под заказ - любой цвет по системе RAL или NCS

серый RAL 7040

ЭКОШПОН, MDF

СТАНДАРТНЫЙ



70 мм
Длина 2200 мм

ТЕЛЕСКОПИЧЕСКИЙ

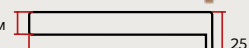

70 мм
Длина 2200 мм

дуб белый

дуб беленый

дуб золотистый

дуб шале

дуб графит

венге

ОБРАМЛЕНИЕ ДВЕРНОГО БЛОКА

ДОБОРЫ

ЛАМИНИРОВАННЫЕ, MDF



белый NCS S 0502-Y	серый RAL 7040
дуб беленый	орех миланский
орех итальянский	венге

КРАШЕННЫЕ, MDF



белый NCS S 0502-Y	под заказ - любой цвет по системе RAL или NCS
серый RAL 7040	

ЭКОШПОН, MDF

СТАНДАРТНЫЙ



ТЕЛЕСКОПИЧЕСКИЙ



дуб белый	дуб беленый	дуб золотистый
дуб шале	дуб графит	венге

ПОРОГИ

ЛАМИНИРОВАННЫЕ, MDF

С ПРИТВОРОМ

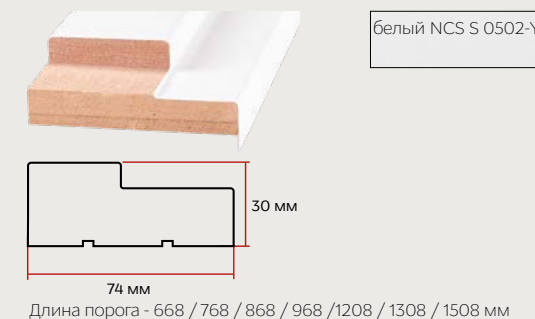

БЕЗ ПРИТВОРА

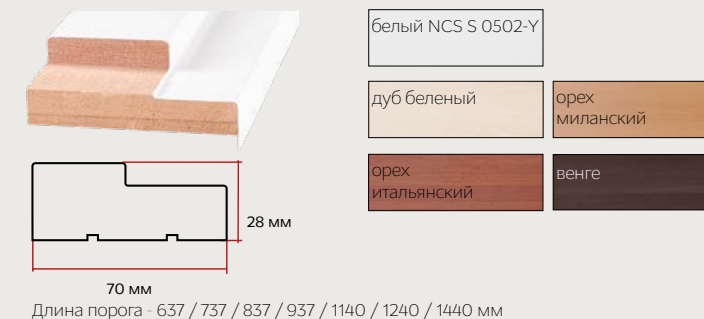

ЭКОШПОН, MDF

С ПРИТВОРОМ

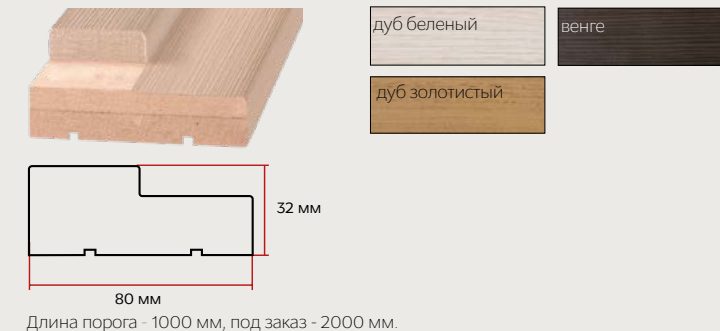

БЕЗ ПРИТВОРА



ПРОТИВОПОЖАРНЫЙ, МАССИВ ДУБА

С ПРИТВОРОМ

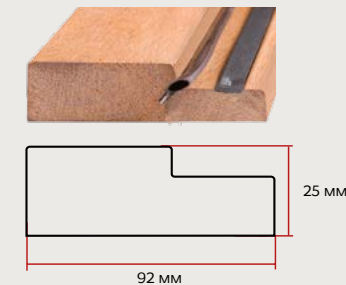

*В качестве порогов для сосновой крашеной коробки белого цвета NCS 0502Y и серого цвета RAL 7040 (крашеные двери с притвором) рекомендуем использовать перекладину дверной коробки.

УПАКОВКА, ЗАГРУЗКА

УПАКОВКА ПРОДУКЦИИ

Готовые изделия защищены индивидуальной упаковкой от царапин и загрязнений при транспортировке и хранении следующим образом:

- полотна с притвором по торцам закрываются чехлами из гофрокартона;
- полотна без притвора по углам закрываются чехлами из гофрокартона;
- полотна, поставляемые со стеклом, упакованы в пенопласт;
- в паллете элементы дверного блока упаковываются в стрейч-пленку и стягиваются киперной лентой;
- крашенные стоевые попарно укладываются в специальную гофротару, которая крепится скобами к нелицевой стороне коробки;
- крашенные перекладины упаковываются поштучно;
- в гофрокартон, который крепится скобами к нелицевой стороне перекладины;
- наличник, в количестве 20 шт., упаковывается в полиэтиленовый рукав шириной 500 мм с последующей обмоткой по краям скотчем.

Для механизации погрузо-разгрузочных работ вся продукция поставляется паллетно на поддонах.

ТРАНСПОРТИРОВКА И ХРАНЕНИЕ

Изделия хранят в оригинальной заводской упаковке, в сухом, проветриваемом помещении с температурой от +10°С до +40°С и относительной влажностью воздуха 45-65%, уложенные горизонтально на ровное основание, вдали от нагреваемых приборов и сквозняков.

При хранении и транспортировке изделия, должны быть приняты меры для их предохранения от механических повреждений, попадания влаги и загрязнения. Изделия должны транспортироваться на паллетах, обеспечивающих их защиту от повреждений при погрузочно-разгрузочных работах.

Во избежание изменения цвета изделия необходимо беречь от воздействия прямых солнечных лучей.

Запрещается складирование, хранение, монтаж и эксплуатация изделия в помещении, где проводятся строительные работы с «мокрыми процессами» (устройство стяжки пола, оштукатуривание, грунтование, окраска стен или потолков, оклейка обоями и т.д.), а также на влажном основании или на улице.

ОПРЕДЕЛЕНИЕ СТОРОННОСТИ ДВЕРИ

ЛЕВАЯ ДВЕРЬ

дверь открывается наружу



дверь открывается внутрь



ПРАВАЯ ДВЕРЬ

дверь открывается наружу



дверь открывается внутрь



ЗАГРУЗКА И ВМЕСТИМОСТЬ ТРАНСПОРТНЫХ СРЕДСТВ

Контейнер 24 фута	~ 250 дверных блоков
Контейнер 40 футов	~ 400 дверных блоков
Еврофура	~ 500 дверных блоков

ПОРЯДОК МОНТАЖА

ИНСТРУМЕНТЫ ДЛЯ МОНТАЖА

- шуруповерт с набором бит;
- перфоратор или ударная дрель со сверлом;
- уровень;
- рулетка измерительная;
- ножовка по дереву;
- стусло (для установки наличников).

ПОРЯДОК МОНТАЖА

1. Выровняйте дверной проем, проверьте его размер и соответствие заказанному дверному блоку.



2. Распакуйте дверную коробку.
3. На ровной поверхности, исключая повреждение изделия, соберите элементы коробки, выбрав нужную сторону открывания полотна. Убедитесь, что элементы дверной коробки находятся в одной плоскости, а в местах их соединения зазор составляет не более 1 мм. На тыльной стороне перекладины, в местах соединения со стойкой, засверлите по два сквозных отверстия, после чего соедините элементы дверной коробки на саморезы. Для самореза 4,2x70 рекомендуется сверло диаметром 3,5 мм.



4. Вставьте собранную дверную коробку в проём и закрепите клиньями (не менее чем в трех точках с каждой стороны).

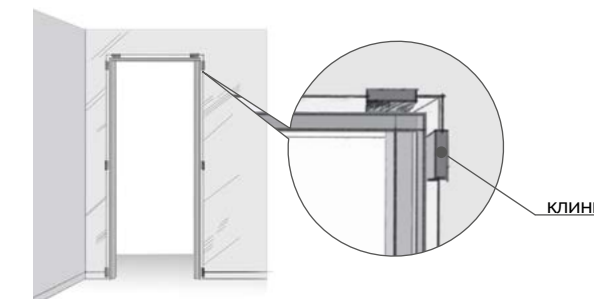

5. С помощью уровня проверьте, что стойки дверной коробки установлены строго вертикально и угол между ними и перекладиной равен 90°. В результате расстояние между стойками в верхней и нижней части дверной коробки должно совпадать. С помощью перфоратора и крепежных винтов закрепите дверную коробку в проеме через установочные отверстия, используя прокладки между проемом и коробкой в местах крепления.

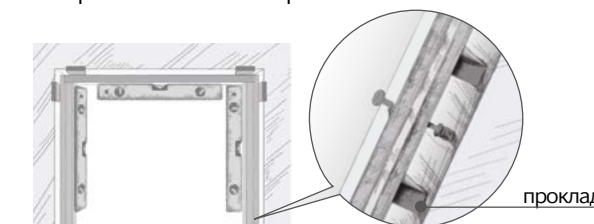

6. Закрепите петли в посадочных местах на дверном полотне, затем на дверной коробке.



Петля ПНУ-65 для дверей без притвора; Петля SCHLOSS «Бабочка» ПНН-80 для дверей с притвором; Петля FT-65 для дверей с притвором

7. Откройте и закройте несколько раз полотно, убедившись, что оно установлено правильно и ничто не мешает при закрывании. Правильно установленная дверь (при открытии ее на 45°) не должна самопроизвольно открываться или закрываться.

ПОРЯДОК МОНТАЖА

8. Установите необходимую дверную фурнитуру – замок в соответствии с направлением открывания двери, ручки, сантехническую завертку и/или щиток.

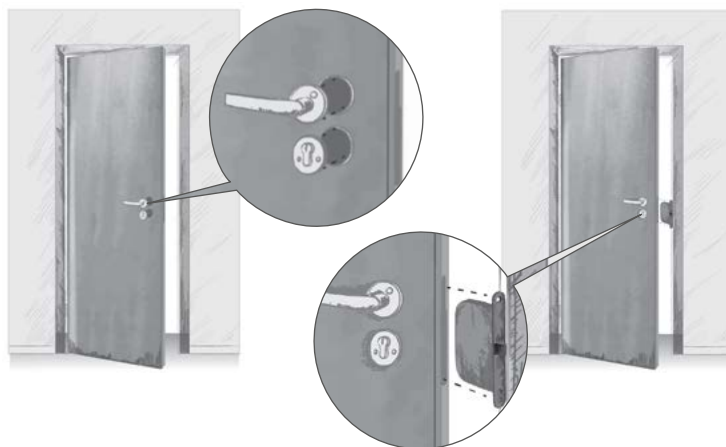

9. Закройте замок и проверьте ход язычка и ригеля замка в ответной планке замка на стойке дверной коробки, он должен быть свободным и без усилий.
10. Дополнительно проверьте уровнем все плоскости и визуально зазор по периметру дверного полотна и дверной коробки. Произведите окончательное закрепление дверной коробки в дверном проеме, не допуская её деформации и смещения.
11. Заполните монтажный зазор между коробкой и стеной мало расширяющейся монтажной пеной (при использовании пены руководствуйтесь инструкцией изготовителя). На период высыхания пены (около 12 часов) дверь следует постоянно держать в закрытом состоянии, обеспечив зазор 2-3 мм между полотном и коробкой. После высыхания монтажной пены уберите её излишки.

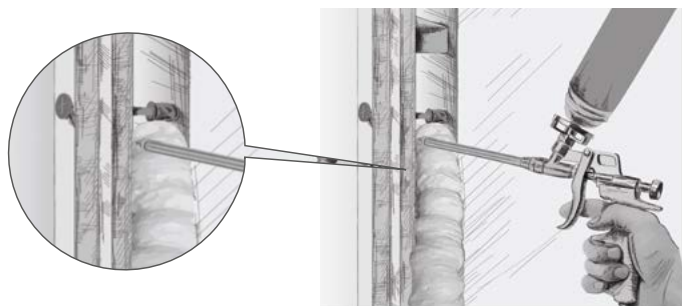

12. Установите декоративные заглушки (при их наличии в комплектации).
13. При необходимости установите наличники и другие конструктивные элементы (поставляются отдельно).

Дверной блок не является несущим строительным элементом, поэтому на него не должны передаваться нагрузки от конструкций зданий. Оставляйте зазор не менее 5 мм между коробкой и дверным проемом в конструкции здания.

Рекомендуется доверить монтаж изделия специалистам, прошедшим обучение для производства соответствующих работ.

ИЗМЕНЕНИЕ СТОРОННОСТИ ПОЛОТНА

Глухое полотно стандартного по высоте размера является и правым, и левым. Это достигается за счет симметрии полотна относительно горизонтальной оси.

Для изменения направления открывания двери необходимо:

- Выкрутить крепёжные шурупы и вытащить корпус замка из двери, повернуть его на 180° (так, чтобы язычок замка был сверху над ригелем), установить замок в таком положении обратно.
- Вытянуть ригель с помощью пассатижей из корпуса замка на 3 мм и повернуть его на 180°.

ГАРАНТИЙНЫЕ ОБЯЗАТЕЛЬСТВА

Гарантийный срок эксплуатации изделия – 12 месяцев со дня продажи через розничную торговую сеть или со дня отгрузки заказчику предприятием-изготовителем. При отсутствии даты продажи и штампа магазина, срок гарантии исчисляется от даты выпуска изделия.

Гарантийные обязательства действительны при условии соблюдения правил хранения, транспортирования, монтажа и эксплуатации изделия.

ДВЕРИ ПОД ЗАКАЗ

УСЛОВИЯ ЭКСПЛУАТАЦИИ И УХОД

Изделие предназначено для эксплуатации внутри сухих отапливаемых помещений с температурой воздуха от + 10°C до + 40° С и относительной влажностью воздуха 45-65 %. Расстояние от источника тепла до двери должно быть не менее 1 м. Не допускается установка двери в помещениях с повышенной влажностью (бани, сауны, бассейны). Поддержание в течение длительного времени условий высокой влажности или сухости, или периодические изменения влажности в помещении приводят к ухудшению потребительских свойств.

В процессе эксплуатации не допускаются изменения конструкции изделия, т.к. это может повлиять на эксплуатационные характеристики.

При загрязнении изделия в процессе эксплуатации необходимо протереть его слегка влажной мягкой тряпкой. При очистке изделия не допускается использование наждачной шкурки, химических активных веществ (ацетон, бензин и т.п.), а также моющих средств, содержащих абразивные составы.

При попадании влаги на поверхность, изделие следует протереть впитывающим влагу материалом. Не допускается попадание на изделие агрессивных жидкостей (кислот, щелочей). Это разрушает покрытие.

Протирка стекла допускается хлопчатобумажной тканью, смоченной в воде или в слабом щелочном (мыльном) растворе. Применение средств с органическими растворителями не допускается.

Не реже одного раза в 6 месяцев необходимо смазывать все доступные поверхности фурнитуры в месте контакта (места сопряжения частей петель, корпус замка по ригелю) тонким слоем смазки.

Не следует прилагать излишние усилия при открывании/закрывании дверей. При эксплуатации не допускается статическая вертикальная нагрузка (в особенности с приложением усилия к одной точке) более 5 кг.

ДВЕРИ ПОД ЗАКАЗ

Эксклюзивные возможности производства

с учетом индивидуальных требований

Отдельно стоит отметить эксклюзивные возможности завода OLOVI по производству продукции с учетом индивидуальных требований под заказ, что часто необходимо за-

стройщикам и подрядчикам при реализации нестандартных проектов, а именно:

- производство дверных блоков под размеры заказчика
- окраска дверей в любой цвет по системе RAL или NCS
- производство дверей с покрытием экошпон и ламинированных дверей в любом варианте декора
- производство усиленных дверей
- производство дверей со специальной комплектацией
- производство остекленных полотен с армированным, закаленным или стеклом триплекс.

ПРИМЕРЫ ВЫИГРАННЫХ ТЕНДЕРОВ

Продукция торговой марки OLOVI известна и востребована на строительном рынке. На протяжении многих лет мы стабильно снабжаем крупные строительные объекты по всей стране и зарекомендовали себя как надежные партнеры, оправдывающие ожидания клиентов.

Наибольшую известность компания приобрела в своем родном регионе. Нашими партнерами в Санкт-Петербурге стали крупнейшие строительные компании.

САНКТ-ПЕТЕРБУРГ



ЖК «Северная Долина», 2017

26 797 шт. **ГЛАВСТРОЙ**



ЖК «Юнтолово»

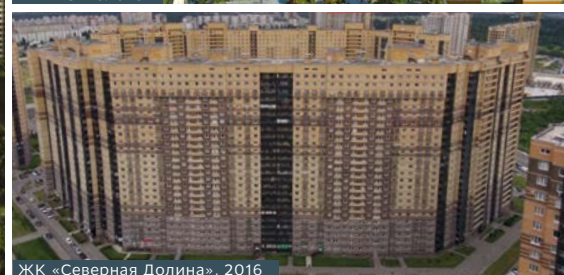

ЖК «Северная Долина», 2016



ЖК «Атмосфера»

ЖК «Комендантский квартал»

ЖК «Кима 1»

ЖК «Оптимист»

ЖК «Новоорловский»

ЖК «INKERI»

ЖК «ТАРМО»

ЖК «Новомосковский», ул. Красуцкого, 3

ЖК «Новомосковский», Московский пр., 65

ЖК «Живи в Рыбацком»

12 906 шт. **УИТ**



ЖК «Муринский посад»



ЖК «Привнеский»

10 000 шт. **ЦДС СТРОИМ ДЛЯ ЖИЗНИ**



ЖК «Энфилд»



ЖК «Московский»



ЖК «Ариосто»

5 000 шт. **АРСЕНАЛ НЕДВИЖИМОСТЬ**

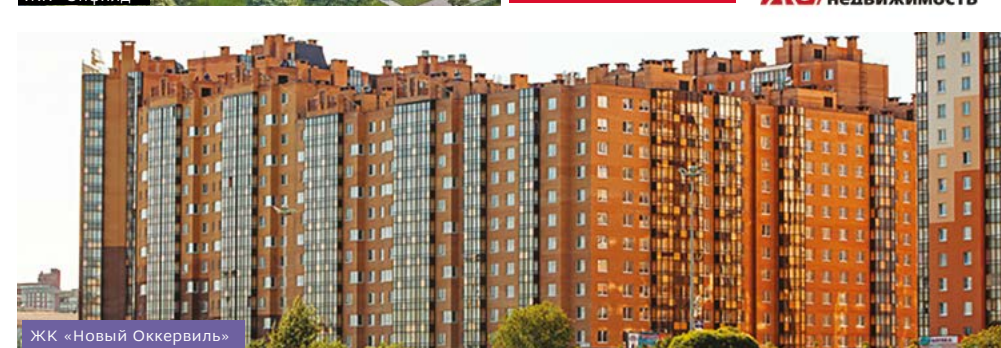

ЖК «Новый Оккервиль»

3 200 шт. **ОТДЕЛСТРОЙ**



ЖК «Маршал»

1 500 шт. **Строительная компания Nord**

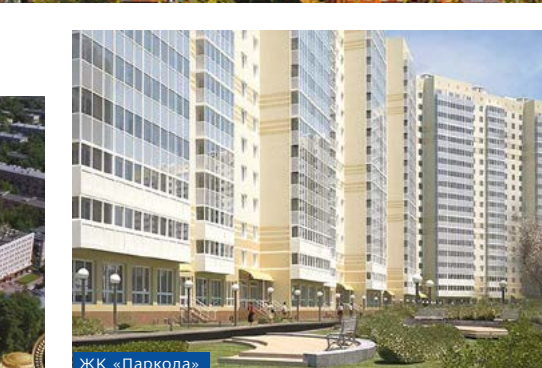

ЖК «Паркола»

600 шт. **ПАТРИОТ**



Военный городок «Осиновая Роща»

36 000 шт. **БЛОК**



ЖК «Мурино»

5 500 шт. **СПБ РЕНОВАЦИЯ**



ЖК «Московские ворота»

2 900 шт. **Группа Эталон**



ЖК «Славянка»

10 000 шт. **БАЛПРОС**

ПРИМЕРЫ ВЫИГРАННЫХ ТЕНДЕРОВ

РЕГИОНЫ



Москва
ЖК «Сампо» 1500 шт.



Москва
ЖК «Wellton Park» 800 шт.



Москва
ТРЦ «Июнь» 100 шт.



Казань
СК «Санкт-Петербург» 320 шт.



Новосибирск
Жилой дом, Толенина, 28 840 шт.



Новосибирск
Жилой дом, Мясниковой, 22/1 840 шт.



Новосибирск
СОШ №211 им. Сидоренко 600 шт.



Казань
Универсал строй 250 шт.



Краснодар
Стадион «Краснодар» 150 шт.



Казань
Центральный стадион 150 шт.



Екатеринбург
Детский сад, ул. Академика Вонсонского 160 шт.



Самара
ЖК «Фаворит» 135 шт.



ЖК «Светлая роща-2»
Новосибирск 2640 шт.



Пермь
Пермский кадетский корпус 700 шт.



Красноярск
ЖК «Николаевский» 1176 шт.



Железногорск
АО «Информационные спутниковые системы» им. академика М.Ф. Решетнева 120 шт.



Краснодар
Военный городок №109 5200 шт.

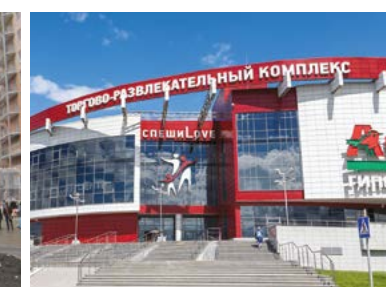

Пермь
ТЦ «Спешу Love» 220 шт.



Нижний Новгород
ЖК «Ожский берег» 1400 шт.



Казань
СК «Москва» 150 шт.



Ялта
Детский лагерь «Артек» 270 шт.



Сосновоборск
ЖК «Самоцветы» 890 шт.



Волгоград
ТЦ «Стопплит» 800 шт.



Челябинск
«МОЛЛ» 100 шт.



УФА
ЖК «На Интернациональной» 470 шт.



Самара
ЖК «Волгарь» 250 шт.



Первоуральск
Инновационный культурный центр 100 шт.

Это лишь малая часть из всего списка объектов, на которых уже установлены двери торговой марки OLOVI. Сегодня мы предлагаем вам – стать нашим партнером.

СЕРТИФИКАЦИЯ

СИСТЕМА СЕРТИФИКАЦИИ ГОСТ Р
ФЕДЕРАЛЬНОЕ АГЕНТСТВО ПО ТЕХНИЧЕСКОМУ РЕГУЛИРОВАНИЮ И МЕТРОЛОГИИ

СЕРТИФИКАТ СООТВЕТСТВИЯ

№ РОСС RU С-ВЛАВ.ИИ.0132.019
Срок действия с 15.03.2019 по 14.03.2022
№ 0560780

ОРГАН ПО СЕРТИФИКАЦИИ (рег. № RA.RU.11A01)
Общество с ограниченной ответственностью «ОЛОН» Место нахождения: 202204, Россия, Орловская область, Орел, ул. Курова 1-а, дом 67, пом. 3, фактический адрес: 202204, Россия, Орловская область, Орел, ул. Курова 1-а, дом 67, пом. 3, телефон: +7 805479100, электронная почта: orel@olon.ru. Аттестат аккредитации № RA.RU.11A01

ПРОДУКЦИЯ
БЛОКИ ДЕРЕВЯНЫЕ ДЕРЕВЯННЫЕ И КОМБИНИРОВАННЫЕ, террасной марки «DLOV» (СОСВН) серийный выпуск код ОК 005 (ОКП) 16.23.11.130

СООТВЕТСТВУЕТ ТРЕБОВАНИЯМ НОРМАТИВНЫХ ДОКУМЕНТОВ код ТН ВЭД России: 4418205000
ТУ 16.23.11.001.06302.107-2019, ГОСТ 475-2016

ИЗГОТОВИТЕЛЬ
Общество с ограниченной ответственностью «Производственная Фирма «ОЛОН» (ООО «ОЛОН») Адрес: 196138, город Санкт-Петербург, улица Зайцева, дом 41 литер А, офис 252, ОГРН: 1177847018480, ИФН: 7805694584, КПП: 7805051001, телефон: 8 (812) 448-02-07, электронная почта: vesnita@olon.ru

СЕРТИФИКАТ ВЫДАН
Общество с ограниченной ответственностью «Производственная Фирма «ОЛОН» (ООО «ОЛОН») Адрес: 196138, город Санкт-Петербург, улица Зайцева, дом 41 литер А, офис 252, ОГРН: 1177847018480, ИФН: 7805694584, КПП: 7805051001, телефон: 8 (812) 448-02-07, электронная почта: vesnita@olon.ru

НА ОСНОВАНИИ
Протокол испытаний № ПИ001-072918/РМ4374 от 14.03.2019 года, выданного ИСПЫТАТЕЛЬНОЙ ЛАБОРАТОРИЕЙ ОБЩЕСТВА С ОГРАНИЧЕННОЙ ОТВЕТСТВЕННОСТЬЮ «ИИТ ЛАБОРАТОРИИ» аттестат выданный РОСС RU.31887.01.0001

ДОПОЛНИТЕЛЬНАЯ ИНФОРМАЦИЯ
Семь сертификатов 3
Руководитель органа: В.В. Брусикин
Эксперт: Светлана Анатольевна Владимировна
Сертификат не применяется при обязательной сертификации

РОССИЙСКАЯ ФЕДЕРАЦИЯ
СЕРТИФИКАТ СООТВЕТСТВИЯ
(обязательная сертификация)

№ RU C-RU.ПБ74.B.0010519
№ 0022028

ЗАЯВИТЕЛЬ
ОБЩЕСТВО С ОГРАНИЧЕННОЙ ОТВЕТСТВЕННОСТЬЮ «ПРОИЗВОДСТВЕННАЯ ФИРМА «ОЛОН» (ООО «ОЛОН») Адрес: 196138, РОССИЯ, САНКТ-ПЕТЕРБУРГ ГОРОД, УЛИЦА ЗАЙЦЕВА, ДОМ 41, ЛИТЕРА А, ОФИС 252 ОГРН: 1177847018480 Телефон: +78124480207 E-mail: vesnita@olon.ru

ИЗГОТОВИТЕЛЬ
ОБЩЕСТВО С ОГРАНИЧЕННОЙ ОТВЕТСТВЕННОСТЬЮ «ПРОИЗВОДСТВЕННАЯ ФИРМА «ОЛОН» (ООО «ОЛОН») Адрес: 196138, РОССИЯ, ГОРОД САНКТ-ПЕТЕРБУРГ, ПОДСОСОН МЕТАЛЛОИТОЙ, ДОРОГА НА МЕТАЛЛОИТОЙ, ДОМ 3, ЛИТЕР Р ОГРН: 1177847018480 Телефон: +78124480207 E-mail: vesnita@olon.ru

ОРГАН ПО СЕРТИФИКАЦИИ
«СРЦ СЕРТ» Общество с ограниченной ответственностью «Сколково-Ланской Развивательный Центр в области Повышения Безопасности», Адрес: 187021, Россия, область Ленинградской, Гатчинский район, городской поселок Фабричное, проезд 1-й Восточный, дом 18, литер 1, ОГРН: 1117847106040, Телефон: +7812678375, E-mail: info@serc.ru. Аттестат аккредитации № ТР ТС. RU.ПБ74 выдан Федеральной службой по аккредитации.

ПОДТВЕРЖДАЕТ, ЧТО ПРОДУКЦИЯ
Двери деревянные противопожарные звукоизоляционные, также огнестойкие Приспособление №1 по 1 листу, класс 30/00/45/0, код ОК 005 (ОКП): ОКПД-2: 16.23.11.130 код ЕКПС: код ТН ВЭД России: 4418205000

СООТВЕТСТВУЕТ ТРЕБОВАНИЯМ ТЕХНИЧЕСКОГО РЕГЛАМЕНТА (ТЕХНИЧЕСКИХ РЕГЛАМЕНТОВ)
Технический регламент в области пожарной безопасности (Федеральный закон от 22.07.2008 г. № 123-ФЗ в ред. Федеральных законов от 18.07.2013 № 117-ФЗ, от 02.07.2013 № 181-ФЗ, от 23.06.2014 № 160-ФЗ, от 13.07.2013 № 234-ФЗ, от 03.07.2016 № 361-ФЗ, от 29.07.2017 № 244-ФЗ, от 22.12.2018 № 518-ФЗ, так же законосовместный проект в противонаправленном порядке – 2 проекта законопроекта ЕЗ.30 по ГОСТ Р 53307-2009 «Конструкция сертифицированных Противопожарные двери и ворота. Метод испытаний на огнестойкость».

ПРОВЕДЕННЫЕ ИССЛЕДОВАНИЯ (ИСПЫТАНИЯ) И ИЗМЕРЕНИЯ
Протокол сертификационных испытаний № RA.RU.211M93-167-11-2019 от 26.11.2019, ИИ «СРЦ ТЕСТ» ООО «СРЦ ПИ», Аттестат аккредитации № RA.RU.211M93. Акт анализа состояния производства № ПИ-СС-09-2019 от 14.09.2019, ОС «СРЦ СЕРТ» Общество с ограниченной ответственностью «Сколково-Ланской Развивательный Центр в области Повышения Безопасности». Аттестат аккредитации № ТР ТС. RU.ПБ74 Федеральной службой по аккредитации.

ПРЕСТАВЛЕННЫЕ ДОКУМЕНТЫ
СРОК ДЕЙСТВИЯ СЕРТИФИКАТА СООТВЕТСТВИЯ с 04.12.2019 по 02.12.2024
Руководитель (ответственный за сертификацию): В.В. Брусикин
Эксперт (эксперты): А.К. Винник

РОССИЙСКАЯ ФЕДЕРАЦИЯ
ПРИЛОЖЕНИЕ
К СЕРТИФИКАТУ СООТВЕТСТВИЯ № RU C-RU.ПБ74.B.0010519
(обязательная сертификация) № 0004459

Приложение №1
Перечень продукции, на которую распространяется действие сертификата соответствия

код ОК 004 (ОКПД2)	наименование, тип, марка, модель заводской продукции, составные части изделия или комплектации	Обозначение документов, на которых выполняется продукция
код ТН ВЭД ЕАЭС		
код ОК 005 (ОКПД2) 16.23.11.130 код ТН ВЭД ЕАЭС: 4418205000	Двери деревянные противопожарные звукоизоляционные 100	ТУ 16.23.11.001.06302.107-2017
	ДДПБ 1 (031042Д8) (статья, комплектация с габаритными размерами по высоте – от 1800 мм до 2450 мм, по ширине – от 700 мм до 1100 мм, толщина полотна – не менее 45 мм).	
	ДДПБ 2 (031042Д8) (статья, комплектация с габаритными размерами по высоте – от 1800 мм до 2450 мм, по ширине – от 1150 мм до 1450 мм, толщина полотна – не менее 45 мм).	
	ДДПБ 1 (031042Д8) (статья, комплектация с габаритными размерами по высоте – от 1800 мм до 2450 мм, по ширине – от 700 мм до 1100 мм, толщина полотна – не менее 45 мм).	
	ДДПБ 2 (031042Д8) (статья, комплектация с габаритными размерами по высоте – от 1800 мм до 2450 мм, по ширине – от 1150 мм до 1450 мм, толщина полотна – не менее 45 мм).	
	ДДПБ 1 (031042Д8) (статья, комплектация с габаритными размерами по высоте – от 1800 мм до 2450 мм, по ширине – от 1150 мм до 1450 мм, толщина полотна – не менее 45 мм).	

Руководитель (ответственный за сертификацию): В.В. Брусикин
Эксперт (эксперты): А.К. Винник

Завод по производству межкомнатных дверей OLOVI

196641, Россия, Санкт-Петербург, пос. Металлострой,
дорога на Металлострой, д. 5, лит. Р

+7 (812) 448 02 07
olovi.ru

2020