

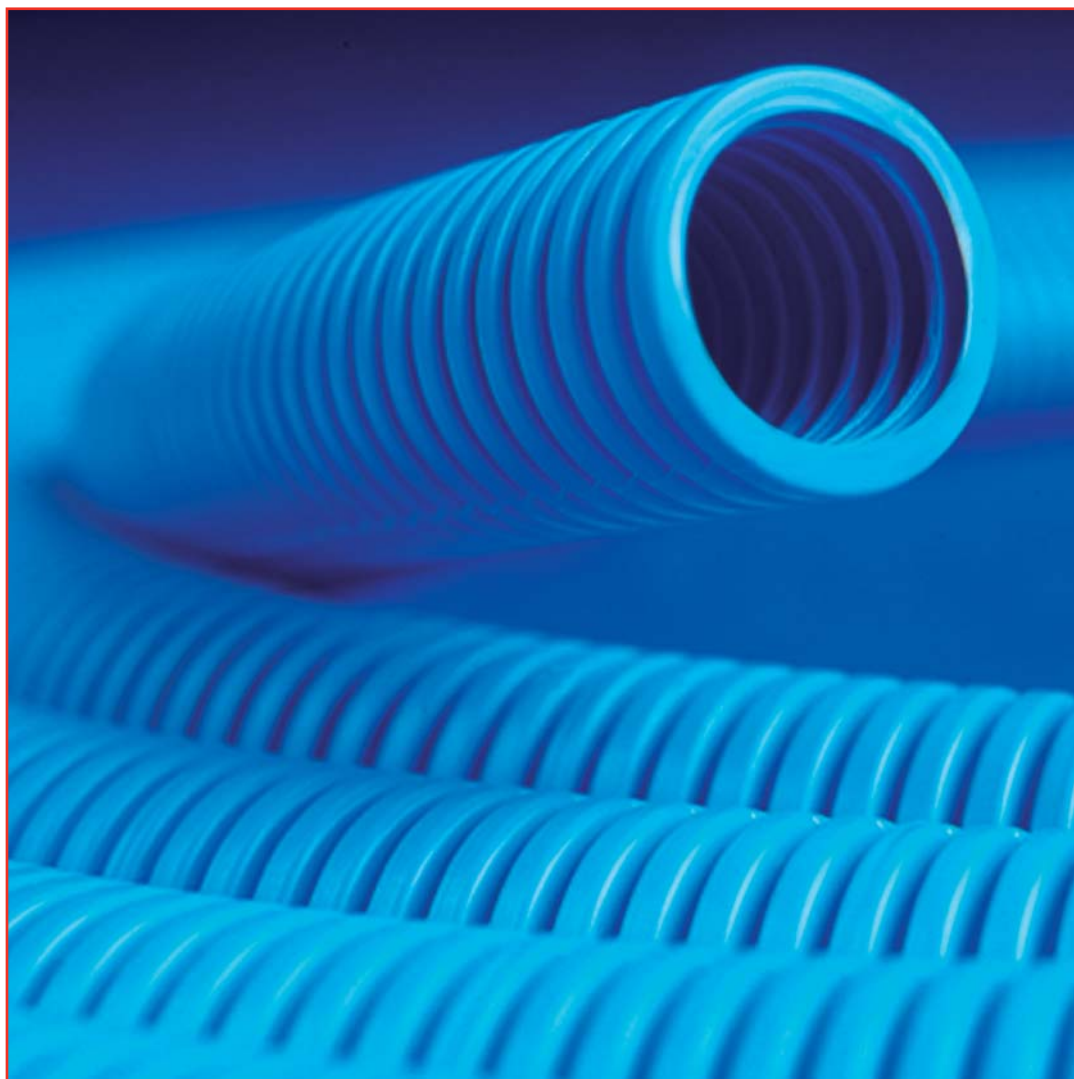

Пластиковые трубы для электропроводки



**Гибкие гофрированные трубы**  
**Жёсткие гладкие трубы**  
**Гибкие армированные трубы**  
**Двустенные гофрированные трубы**  
**Коробки ответвительные**

# Пластиковые трубы для электропроводки

Сегодня пластиковые трубы используются на всех этапах строительства. Отказ от металлических и чугунных труб в пользу пластика проявляется при устройстве систем горячего и холодного водоснабжения, отопления, канализации. Это общий тренд, который не смог обойти и сферу электромонтажа. Среди наиболее популярных типов пластиковых труб можно выделить гибкие гофрированные трубы, жёсткие гладкие трубы, армированные трубы и двустенные гофрированные трубы.

## Применения

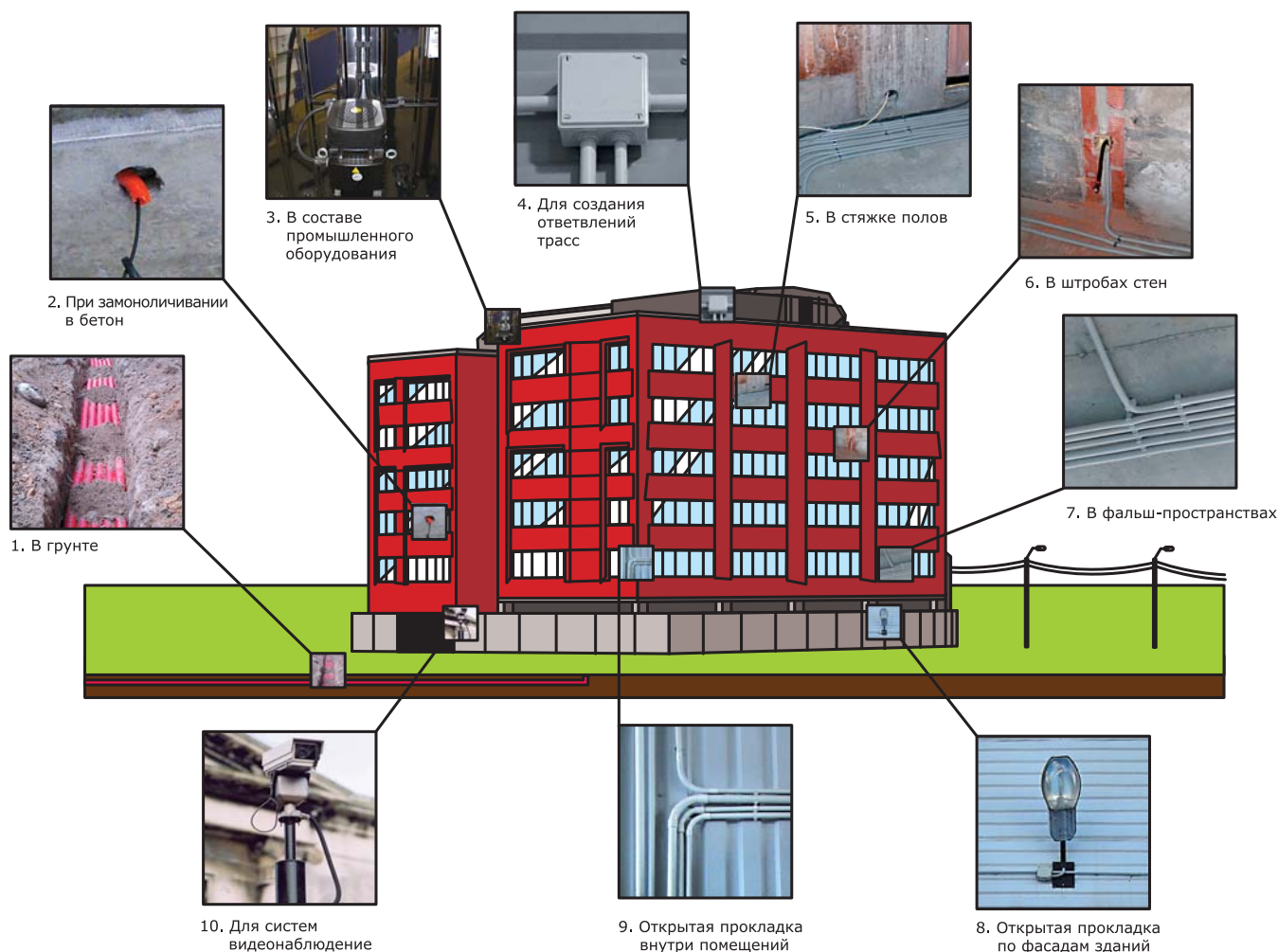

### 1. В грунте. Прокладка силового и слаботочного кабеля

- Двустенные гофрированные трубы (стр. 10)

### 2. При замоноличивании в бетон. Организация канала для протяжки кабеля в монолитном бетоностроении

- Гофрированные трубы из ПНД, тяжёлые, серия 7 (стр. 3)
- Гофрированные трубы из полипропилена, тяжёлые, серия 10 (стр. 3)
- Жёсткие гладкие трубы, тяжёлые серии 6 и 6UF (стр. 7)
- Двустенные гофрированные трубы (стр. 10)

### 3. В составе промышленного оборудования. Прокладка электропроводки внутри корпусов и по корпусам индустриального оборудования

- Индустриальные гибкие гофрированные трубы (стр. 4)
- Гибкие армированные трубы (стр. 8)

### 4. Для создания ответвлений трасс. Распаячные, ответвительные, протяжные, распределительные коробки.

- Коробки ответвительные Express (стр. 9)

### 5. В стяжке полов. Прокладка кабеля в подготовке пола

- Гофрированные трубы из ПВХ, тяжёлые, серия 9 (стр. 3)
- Гофрированные трубы из ПНД, тяжёлые, серия 7 (стр. 3)
- Гофрированные трубы из полипропилена, тяжёлые, серия 10 (стр. 3)

### 6. В штробах стен. Прокладка кабеля под штукатурку в штробах стен, потолков.

- Гофрированные трубы из ПВХ, серия 9 (стр. 3)

### 7. В фальш-пространствах. Прокладка кабеля в фальш-потолках, фальш-стенах, фальш-полах

- Гофрированные трубы из ПВХ, серия 9 (стр. 3)
- Гофрированные трубы из полипропилена, серия 10 (стр. 3)
- Гибкие армированные трубы (стр. 8)

### 8. Открытая прокладка по фасадам зданий

- Атмосферостойкие жёсткие гладкие трубы, серия 6UF (стр. 7)

### 9. Открытая прокладка внутри помещений

- Жёсткие гладкие трубы, серия 6 (стр. 7)
- Гибкие армированные трубы (стр. 8)

### 10. Для систем видеонаблюдения. Подвод кабеля к камерам видеонаблюдения

- Индустриальные гибкие гофрированные трубы (стр. 4)

## Система "Octorus"

"Octorus" - система для организации надёжного комплекса электропроводки на основе гибких гофрированных труб. По сфере применения трубы системы "Octorus" подразделяются на два типа:

- трубы гибкие гофрированные для строительной отрасли, включая монтажные аксессуары, распаячные и установочные коробки
- промышленные гибкие гофрированные трубы, включая уникальные аксессуары для монтажа

## Трубы гибкие гофрированные

Система состоит из гибких гофрированных труб и аксессуаров и предназначена для прокладки в них электрических, телефонных, компьютерных, телевизионных сетей, выполненных изолированными проводами, шнурами или кабелями.



### Широкий ассортимент

Гофрированные трубы ДКС из полиамида, ПВХ, ПНД и полипропилена обладают различными эксплуатационными характеристиками, что обеспечивает максимально широкую сферу применения.

### Дополнительная изоляция

Пластиковая труба обеспечивает дополнительную изоляцию кабеля, исключает возможность поражения электрическим током при повреждении основной изоляции кабеля, минимизирует токи утечки и повышает сопротивление изоляции электрической сети.

### Простота монтажа

Гибкость гофрированных труб, в сочетании с хорошей механической прочностью, обеспечивают простой и быстрый монтаж электропроводки. Встроенная протяжка значительно облегчает закладку кабеля в трубы.

### Сменяемость проводки

Выполненная в трубе скрытая проводка, может быть заменена без штробления стен и вскрытия полов.

## Состав системы

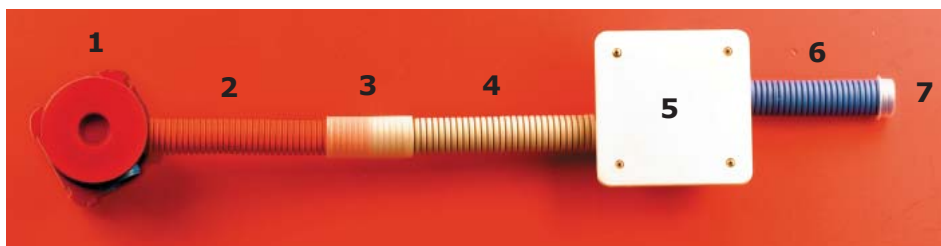

- 1 Коробка установочная для заливки в бетон
- 2 Гофрированная труба из ПНД (серия 7)
- 3 Муфта для труб гофрированных, IP40
- 4 Гофрированная труба из ПВХ (серия 9)
- 5 Коробка ответвительная прямоугольная для твёрдых стен, IP40
- 6 Гофрированная труба из полипропилена (серия 10)
- 7 Заглушка для труб, IP40

## Применение

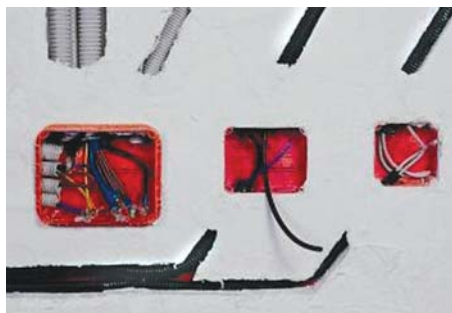

### Под штукатурку и стяжку

Скрытая прокладка в штробах стен и стяжке полов



### Фальш-пространства

Скрытая прокладка в пустотах фальш-стен, фальш-полов, фальш-потолков



### Монолитное бетоностроение

## Гофрированные трубы из нераспространяющего горение полиамида



### Описание

Широкий температурный диапазон эксплуатации, высокая химическая стойкость и стойкость к распространению горения позволяют использовать трубу для прокладки кабеля в электрических машинах и промышленном оборудовании, а также при открытой и скрытой, внутренней и наружной прокладке в зданиях и сооружениях. ТУ2247-024-47022248-2009

### Ассортимент

9 типоразмеров труб с наружным диаметром 10, 13, 16, 20, 25, 29, 32, 40, 50 мм. Трубы с наружным диаметром 10, 13, 16, 20 и 29 мм допускают применение аксессуаров промышленных гофрированных труб с номинальными диаметрами 7, 10, 12, 17 и 23 мм соответственно. Цвет - тёмно-серый.

### Отличительные особенности:

- Стойкость к распространению горения
- Высокая гибкость
- Стойкость к агрессивным жидкостям и влаге
- Широкий диапазон монтажных и эксплуатационных температур (от -40°C до +105°C)
- Имеется Сертификат пожарной безопасности и Сертификат соответствия

### Условия монтажа

Прокладка внутри корпусов и по корпусам промышленного оборудования; скрытая прокладка в пустотах фальшстен, фальшполов, фальшпотолков из негорючих материалов; открытая прокладка по основаниям из негорючих и трудногорючих материалов.

## Гофрированные трубы из ПНД (серия 7)



### Описание

Расширенный температурный диапазон монтажа и эксплуатации. Трубы обладают повышенной эластичностью и способны выдерживать значительные ударные нагрузки, что делает данный вид труб популярным при монолитном бетоностроении. ТУ3491-011-47022248-2003

### Ассортимент:

- 6 типоразмеров труб лёгкой серии с наружным диаметром 16, 20, 25, 32, 40, 50 мм.
  - 6 типоразмеров труб тяжёлой серии с наружным диаметром 16, 20, 25, 32, 40, 50 мм.
- Все типы труб выпускаются как с протяжкой (металлический зонд для закладки кабеля), так и без протяжки.

Цвет - оранжевый и чёрный.

### Отличительные особенности:

- Широкий диапазон монтажных и эксплуатационных температур (от -40°C до +90°C)
- Повышенная эластичность и ударная прочность
- Устойчивость к старению и воздействию влаги
- Имеется Сертификат соответствия, Гигиеническое заключение, Сертификат CE

### Условия монтажа

Трубы предназначены для замоноличенной скрытой прокладки в стенах, в потолках, в полах из негорюемых материалов. Лёгкая и тяжёлая серии труб прокладываются в стяжках полов. Тяжёлая серия применяется в монолитном бетоностроении.

Сфера применения гофрированных труб из ПНД ограничена противопожарными нормами. ПНД трубы распространяют горение, а в соответствии с действующими требованиями пожарной безопасности, при прокладке электрических сетей в горючих трубах, трубы должны быть замоноличены внутри негорючих материалов, т.е. залиты в бетон. В ассортименте ДКС имеются пластиковые гофрированные трубы, которые не распространяют горение и соответствуют требованиям пожарной безопасности - это гофрированные трубы из ПВХ (серия 9) и гофрированные трубы из не распространяющего горение полипропилена (серия 10).

## Гофрированные трубы из ПВХ (серия 9)



### Описание

Наиболее распространённый и популярный тип труб для электропроводки. Обладают низкой стоимостью, при этом не распространяют горение и соответствуют действующим в России требованиям пожарной безопасности. ТУ2247-008-47022248-2002

### Ассортимент:

- 6 типоразмеров труб лёгкой серии с наружным диаметром 16, 20, 25, 32, 40, 50 мм.
  - 6 типоразмеров труб тяжёлой серии с наружным диаметром 16, 20, 25, 32, 40, 50 мм.
  - 2 типоразмера труб сверхтяжёлой серии с наружным диаметром 25 и 32 мм.
- Все типы труб выпускаются как с протяжкой (металлический зонд для закладки кабеля), так и без протяжки.

Цвет - серый.

### Отличительные особенности:

- Не распространяют горение
- Устойчивость к старению и воздействию влаги
- Имеется Сертификат пожарной безопасности, Сертификат соответствия, Гигиеническое заключение, Сертификат CE

### Условия монтажа

Трубы предназначены для скрытой прокладки в стенах, в потолках, в полах из негорюемых материалов. Лёгкая серия труб прокладывается в штробах стен, в пустотах фальш-потолков, фальш-стен, фальш-полов. Тяжёлая и сверхтяжёлая серии применяются для заливки в стяжки полов. Лёгкая и тяжёлая серии труб применяются также для дополнительной изоляции кабеля при прокладке в металлических лотках.

Сфера применения гофрированных труб из ПВХ ограничена низким температурным диапазоном монтажа (от -5°C до +60°C) и эксплуатации (от -25°C до +60°C). При отрицательных температурах гибкость и ударная прочность гофрированных ПВХ труб снижается.

Существенно более широким диапазоном монтажных и эксплуатационных температур обладают гофрированные трубы из ПНД (серия 7), гофрированные трубы из полипропилена (серия 10) и промышленные гофрированные трубы из полиамида.

## Гофрированные трубы из полипропилена (серия 10)

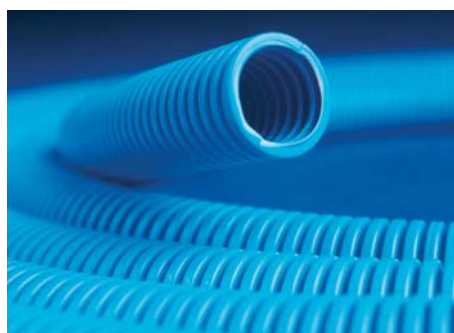

### Описание

Объединяют в себе положительные характеристики труб ПВХ (серия 9) и ПНД (серия 7). Трубы не распространяют горение, имеют расширенный диапазон монтажных и эксплуатационных температур, а также обладают повышенной эластичностью и ударной прочностью. ТУ3491-010-47022248-2003

### Ассортимент:

- 6 типоразмеров труб лёгкой серии с наружным диаметром 16, 20, 25, 32, 40, 50 мм.
  - 6 типоразмеров труб тяжёлой серии с наружным диаметром 16, 20, 25, 32, 40, 50 мм.
  - 2 типоразмера труб сверхтяжёлой серии с наружным диаметром 25 и 32 мм.
- Все типы труб выпускаются как с протяжкой (металлический зонд для закладки кабеля), так и без протяжки.

Цвет - синий.

### Отличительные особенности:

- Не распространяют горение
- Широкий диапазон монтажных (от -25°C до +105°C) и эксплуатационных (от -40°C до +60°C) температур
- Повышенная эластичность и ударная прочность
- Устойчивость к старению и воздействию влаги
- Имеется Сертификат пожарной безопасности, Сертификат соответствия, Гигиеническое заключение, Сертификат CE

### Условия монтажа

Трубы предназначены для скрытой прокладки в стенах, в потолках, в полах из негорюемых материалов. Лёгкая серия труб прокладывается в штробах стен, в пустотах фальш-потолков, фальш-стен, фальш-полов. Тяжёлая и сверхтяжёлая серии применяются для заливки в стяжки полов и в монолитном бетоностроении. Лёгкая и тяжёлая серии труб применяются также для дополнительной изоляции кабеля при прокладке в металлических лотках.

## Индустриальные гибкие гофрированные трубы из полиамида

**Новая система гофрированных труб и аксессуаров из полиамида специально предназначена для защиты проводов и кабелей в сложных эксплуатационных условиях.**

Трубы сохраняют высокую гибкость и ударную прочность даже при крайне низких температурах (до  $-40^{\circ}\text{C}$ ), способны работать при экстремально высоких температурах (до  $+105^{\circ}\text{C}$ ) и выдерживают кратковременное тепловое воздействие до  $+150^{\circ}\text{C}$ . Уникальные аксессуары обеспечивают простой монтаж и надёжную герметизацию (защита от проникновения влаги при погружении в жидкость на глубину до 20 м). Сверхгибкие, износостойкие, стойкие к ударным и вибрационным нагрузкам, к ультрафиолету, к агрессивному воздействию масел, растворителей и различных видов топлива, эти трубы являются прекрасной защитой кабеля при самых жёстких условиях эксплуатации на промышленных предприятиях.



### Назначение

Защита изолированных проводов и кабелей от механических повреждений, пыли, влаги, агрессивного воздействия жидкостей и газов в электрических машинах, промышленном оборудовании и робототехнике.

### Ассортимент:

- 8 типоразмеров труб с номинальным внутренним диаметром 7, 10, 12, 17, 23, 29, 36, 48 мм.
- Аксессуары для монтажа

### Преимущества:

- Экстремальная ударная прочность
- Высокая гибкость
- Стойкость к агрессивным жидкостям и газам
- Стойкость к ультрафиолету
- Широкий температурный диапазон эксплуатации
- Уникальный профиль
- Не содержит галогенов

## Состав системы



1. Индустриальная гофрированная труба из полиамида
2. Муфта труба-коробка, IP66/IP68
3. Муфта  $90^{\circ}$  труба-коробка, IP66/IP68
4. Муфта  $45^{\circ}$  труба-коробка, IP66/IP68
5. Тройник, IP66/IP68
6. Разветвитель, IP66/IP68
7. Держатель

## Отличительные особенности

- **Морозостойкость**  
Сохраняет гибкость при -40°C
- **Теплостойкость до +105°C**  
Кратковременное воздействие до +150°C
- **Не содержит галогенов**
- **Стойкость к ультрафиолету**
- **Стойкость к агрессивным жидкостям и газам**
- **Экстремально высокая ударная прочность**
- **Высокая гибкость**  
Не менее 200 000 изгибов

**Простота стыковки трубы с аксессуаром**  
Производится простым защелкиванием

**Быстрая идентификация диаметра**  
Указан номинальный диаметр

**12 граней**  
Для затяжки накидным ключом

**6 граней**  
Для затяжки рожковым ключом

**Быстрая идентификация резьбы**  
Указан тип и размер резьбы

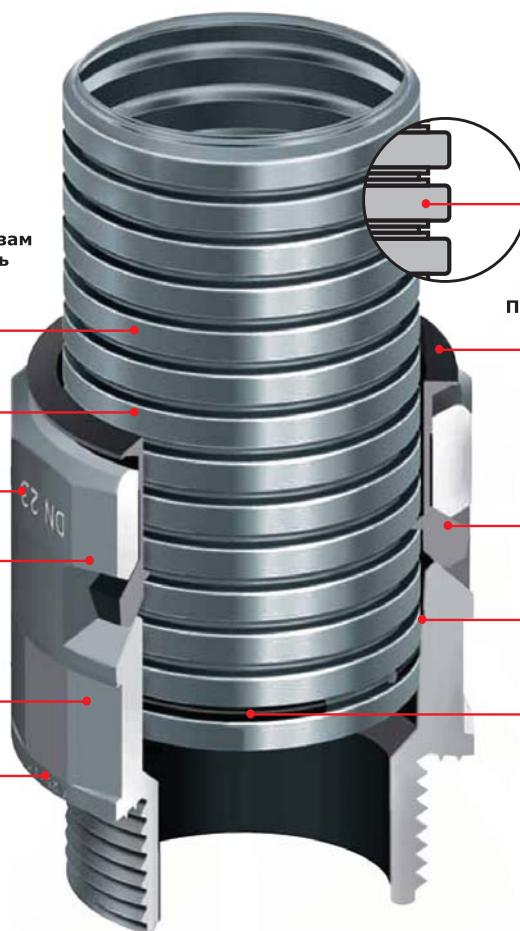

**Уникальный профиль**  
Идеальная стыковка с аксессуарами

**Простота извлечения трубы из аксессуара**  
Достаточно нажать на замок фиксатора

**Надёжность соединения**  
6 замков охватывают трубу со всех сторон и надёжно удерживают в аксессуаре

**Конический внутренний диаметр**  
Обеспечивает степень защиты IP66 без применения уплотнительных колец

**Водонепроницаемость**  
Уплотнительное кольцо PAR обеспечивает степень защиты IP68/IP69K

## Применение



**Индустриальное оборудование**  
Защита проводов и кабелей, входящих в состав пром. станков, агрегатов, конвейеров



**Промышленные роботы**  
Защита проводов и кабелей, входящих в состав промышленных роботов



**Видеонаблюдение**  
Защита проводов питания камер уличного видеонаблюдения



**Электрические шкафы**  
Защита внутренней разводки распределительных шкафов



**Слаботочные сети**  
Защита телефонных, телевизионных, компьютерных, оптоволоконных кабелей



**Транспорт**  
Защита электропроводки на объектах транспорта

## Система "Express"

Система состоит из жёстких гладких пластиковых труб, гибких армированных труб, ответвительных коробок, аксессуаров соединения и крепления, а также корпусов для накладного монтажа электроустановочных изделий ДКС серии "Viva". Широкий спектр аксессуаров позволяет быстро и качественно создать трассу любой степени сложности.

### Преимущества



#### Надёжность

- Пластиковая труба обеспечивает дополнительную изоляцию кабеля, исключает возможность поражения электрическим током при повреждении основной изоляции кабеля, минимизирует токи утечки и повышает сопротивление изоляции сети
- Равномерность толщины стенки труб ДКС обеспечивает неизменность механических и диэлектрических свойств

#### Широкий ассортимент

- Две серии жёстких гладких труб
- Две серии гибких армированных труб
- 10 типоразмеров ответвительных коробок
- Все необходимые аксессуары

#### Высокая степень защиты IP

Биматериальные пыле- и влагозащитные аксессуары обеспечивают надёжную герметизацию в самых жёстких условиях эксплуатации, до IP68

#### Оптовая и розничная упаковки

### Состав системы

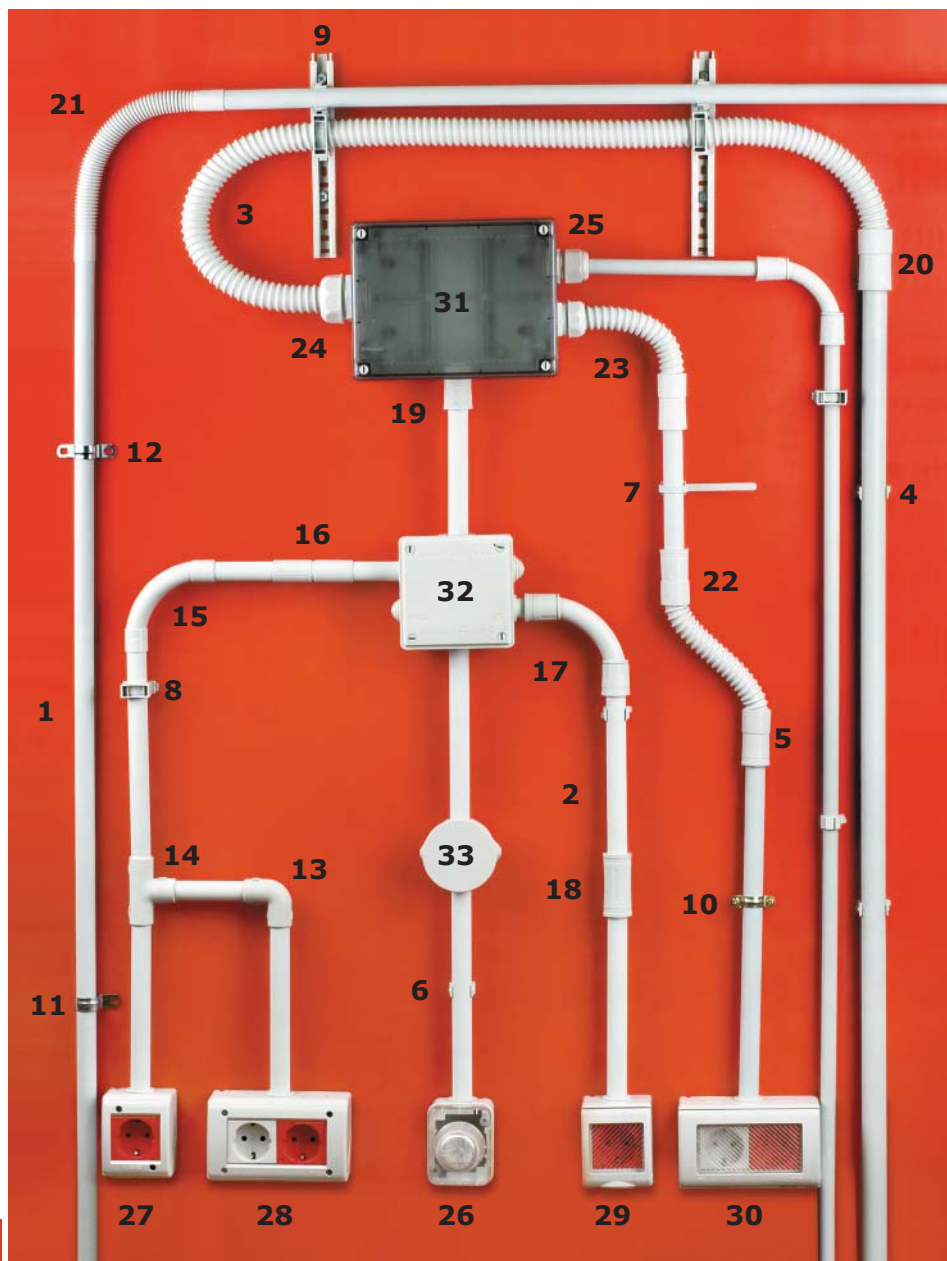

1. Жёсткая гладкая труба (серия 6)
2. Атмосферостойкая жёсткая гладкая труба (серия 6UF)
3. Гибкая армированная труба
4. Держатель с защёлкой
5. Держатель двухкомпонентный
6. Держатель с защёлкой и дюбелем
7. Держатель с хомутиком
8. Держатель раздвижной
9. Направляющая для крепления держателей
10. Стальной хомут с внутренней резьбой М6
11. Держатель оцинкованный односторонний
12. Держатель оцинкованный двусторонний
13. Колено открывающееся, 90°, IP40
14. Тройник открывающийся, IP40
15. Поворот на 90°, труба-труба, IP40
16. Муфта, труба-труба, IP40
17. Поворот на 90°, труба-труба, IP67
18. Муфта, труба-труба, IP67
19. Муфта, труба-коробка, IP67
20. Переходник армированная, труба-жёсткая труба, IP65
21. Муфта гибкая, труба-труба, IP64
22. Муфта гибкая, труба-труба, IP65
23. Муфта гибкая, труба-коробка, IP65
24. Переходник армированная, труба-коробка, IP65
25. Кабельный зажим с контргайкой, IP68
26. Сигнальная световая арматура, IP54
27. Модульная настенная коробка, 2 модуля, IP40
28. Модульная настенная коробка, 4 модуля, IP40
29. Модульная настенная коробка, 2 модуля, IP55
30. Модульная настенная коробка, 4 модуля, IP55
31. Коробка ответвительная с гладкими стенками и прозрачной крышкой, IP56
32. Коробка ответвительная с кабельными вводами, IP55
33. Коробка ответвительная с кабельными вводами, IP44

## Жёсткие гладкие трубы из ПВХ (серия 6)



### Описание

Предназначены для прокладки электрических, телефонных, компьютерных и телевизионных кабелей. Пластиковая труба обеспечивает дополнительную изоляцию кабеля, снижает токи утечки и повышает сопротивление изоляции электропроводки в целом. Жёсткие гладкие трубы, в системе с аксессуарами, обеспечивают дополнительную защиту кабеля от внешних воздействий, пыли и влаги, что повышает надёжность и долговечность кабельных трасс. ТУ 2248-012-47022248-2009

### Ассортимент:

- 7 типоразмеров труб лёгкой серии с наружным диаметром 16, 20, 25, 32, 40, 50, 63 мм.
  - 7 типоразмеров труб тяжёлой серии с наружным диаметром 16, 20, 25, 32, 40, 50, 63 мм.
- Все типы труб выпускаются в отрезках по 2 и 3 метра.

Цвет труб - серый.

### Отличительные особенности:

- Не распространяют горение
- Устойчивость к старению и воздействию влаги
- Температура монтажа от -5°C до +60°C, температура эксплуатации от -25°C до +60°C
- Широкий ассортимент аксессуаров даёт возможность монтажа любой степени сложности
- Имеется Сертификат пожарной безопасности, Сертификат соответствия, Гигиеническое заключение, Сертификат СЕ.

### Условия монтажа

Трубы применяются для открытой прокладки внутри складских, подвальных, торговых и производственных помещений, где не предъявляются дополнительные требования к эстетике электропроводки. Трубы предназначены для открытой прокладки по негорючим основаниям, а также по горючим основаниям в сочетании с кабелем, не распространяющим горение. Прокладка пластиковых труб скрыто внутри горючих оснований не допускается по требованиям пожарной безопасности. Жёсткие гладкие трубы тяжёлой серии широко используются в монолитном бетоностроении. Жёсткие гладкие трубы серии 6 имеют климатическое исполнение УХЛ 2 и могут также прокладываться на улице, но под навесом при отсутствии прямого воздействия солнечного ультрафиолета и атмосферных осадков.

## Атмосферостойкие жёсткие гладкие трубы из ПВХ (серия 6UF)



### Описание

Новая серия 6UF жёстких гладких труб из ПВХ отличается от стандартной серии 6 специальным светостабилизированным, ударопрочным и морозостойким пластиком. Трубы серии 6UF призваны составить конкуренцию металлическим ВПП и электросварным трубам при уличной прокладке электропроводки. ТУ 2248-012-47022248-2009

### Ассортимент:

- 7 типоразмеров труб лёгкой серии с наружным диаметром 16, 20, 25, 32, 40, 50, 63 мм.
  - 7 типоразмеров труб тяжёлой серии с наружным диаметром 16, 20, 25, 32, 40, 50, 63 мм.
- Все типы труб выпускаются в отрезках по 3 метра

Цвет труб - серый

### Отличительные особенности:

- Климатическое исполнение УХЛ1 по ГОСТ 15150-69
- Стойкость к солнечному ультрафиолету и атмосферным осадкам
- Широкий диапазон монтажных и эксплуатационных температур (от -40°C до +60°C)
- Высокая ударная прочность
- Устойчивость к старению и воздействию влаги
- Не распространяют горение
- Аксессуары стойкие к солнечному ультрафиолету
- Имеется Сертификат пожарной безопасности, Сертификат соответствия и Гигиеническое заключение

### Условия монтажа

Трубы специально предназначены для уличной прокладки при прямом воздействии солнечного ультрафиолета и атмосферных осадков. Трубы серии 6UF прокладываются по фасадам зданий, заборам, мостам и эстакадам. Для уличного монтажа труб серии 6UF применяются биматериальные пыле-влагозащитные аксессуары ДКС со степенью защиты IP67 (муфта труба-труба IP67, муфта труба-коробка IP67, поворот на 90°). Для крепления труб на улице применяются металлические держатели, а также раздвижные держатели из полиамида. Трубы серии 6UF не распространяют горение и соответствуют требованиям пожарной безопасности, что не исключает возможность их применения для открытой прокладки внутри помещений, для скрытой прокладки в негорючих материалах, а также в монолитном бетоностроении.

## Применение



### Внутренняя прокладка

Открытая прокладка в складских, подвальных, подсобных, промышленных и торговых помещениях (применяются трубы 6 и 6UF)



### Внешняя прокладка

Открытая прокладка по фасадам зданий, заборам, мостам и эстакадам (применяются трубы 6UF)



### Монолитное бетоностроение

Заливка в монолитные стены и горизонтальные перекрытия (применяются трубы 6 и 6UF тяжёлой серии)



## Гибкие армированные трубы



### Описание

Состоят из прочного спиралевидного ПВХ-каркаса, залитого мягким ПВХ-пластиком. Конструктивная особенность труб обеспечивает высокую гибкость, вибростойкость и ударную прочность. Гладкая внутренняя поверхность облегчает протяжку кабеля. Трубы не распространяют горение и соответствуют требованиям пожарной безопасности. ТУ 2247-023-4702248-2009

### Ассортимент:

- 12 типоразмеров труб с внутренним диаметром 10, 12, 14, 16, 20, 22, 25, 28, 32, 35, 40, 50 мм.
  - Аксессуары для стыковки армированных труб с жёсткими гладкими трубами
  - Аксессуары для ввода армированных труб в коробки, шкафы, щитки и боксы
  - Муфты для соединения армированных труб с внутренним диаметром 16, 20, 25, 32, 40 и 50 мм
  - Раздвижные держатели для надёжного крепления труб с нестандартным внешним диаметром
- Все типы труб выпускаются в отрезках по 30 метров.  
Цвет - серый

## Отличительные особенности

Стойкость к старению  
Стойкость к воздействию влаги

Температура монтажа от +5 до +60°C  
Температура эксплуатации от -25 до +60°C

Повышенная гибкость  
Вибростойкость  
Высокая ударная прочность

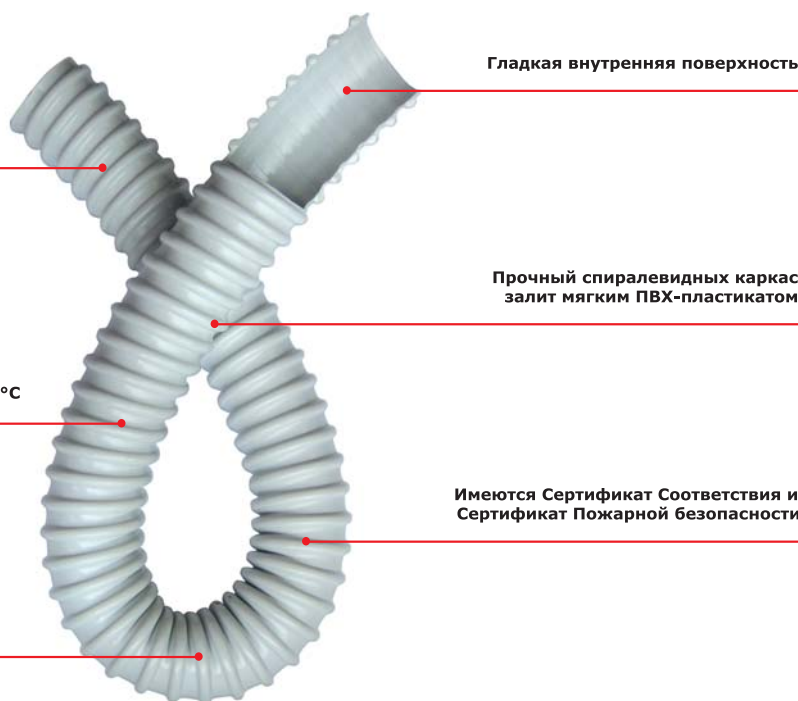

## Применение

Армированные трубы предназначены для прокладки кабелей питания и управления к производственному технологическому оборудованию, механизмам и машинам, а также для прокладки сетей, подвергающихся продолжительным вибрационным воздействиям в ходе эксплуатации. В комплекте с жёсткой гладкой трубой ДКС и аксессуарами для монтажа, армированные трубы позволяют проводить прокладку слаботочных и силовых сетей на любых сложных участках, встречающихся в процессе монтажа.



**Ввод кабеля в корпуса и оболочки**  
Подвод кабелей питания и управления к электрощитам, шкафам, боксам, распаячным коробкам, корпусам механизмов и машин



**Прокладка вибростойких трасс**  
Прокладка сетей, подвергающихся продолжительным вибрационным воздействиям в ходе эксплуатации



**Строительство и реконструкция**  
Открытая прокладка внутри помещений.  
Открытая прокладка по фасадам зданий в отсутствие прямого воздействия солнечного ультрафиолета и атмосферных осадков.  
Скрытая прокладка в негорючих материалах.

## Коробки ответвительные



### Описание

Производятся из высококачественной композиции на основе полипропилена, которая обеспечивает высокие диэлектрические характеристики и ударную прочность. В ассортименте присутствует 2 типа коробок - с защёлкивающейся крышкой, IP44 и с пластиковыми фиксаторами, IP55 и IP56. Коробки с пластиковыми фиксаторами качественно отличаются от конкурентной продукции скоростью и удобством монтажа, надёжностью и долговечностью. ТО 3424-001-96634146-2007

### Ассортимент:

- 3 типоразмера коробок с защёлкивающейся крышкой
  - 7 типоразмеров коробок с пластиковыми фиксаторами крышки
  - Коробки с кабельными вводами и с гладкими стенками
  - Коробки с прозрачной и непрозрачной крышкой
  - Коробки с высокой и низкой крышкой
  - Монтажные пластины из оцинкованной стали для установки оборудования в коробки
- Всего в ассортименте ДКС имеется 32 типа ответвительных коробок.

## Отличительные особенности

### Герметичные кабельные вводы

- Ввод труб и кабеля

Температура эксплуатации  
от -25°C  
до +60°C

### Сертификат пожарной безопасности

### Пластиковые фиксаторы крышки

- Не ржавеют
- Исключают риск срыва резьбы
- Упрощают и ускоряют монтаж
- Облегчают сервисное обслуживание
- Быстро закручиваются на 1/4 оборота



### Крепёжные направляющие

- Позволяют фиксировать оборудование внутри коробки

### Привязка крышки к основанию

- Исключает возможность падения крышки при монтаже и сервисном обслуживании

### Уплотнитель из вспененного полиуретана

- Обеспечивает высокую степень пыле- и влагозащиты IP55/IP56

### Высокая ударная прочность 6 Дж

## Применение

Коробка ответвительная предназначена для защиты от механических повреждений, пыли и влаги мест соединения кабелей силовых и осветительных электрических сетей напряжением до 1000 В переменного и постоянного тока, а также кабелей информационных сетей (телефонных, компьютерных, телевизионных, сетей связи и пр.). Коробки предназначена для открытой установки как в помещениях, так и на открытом воздухе.



### Внутренняя установка

В качестве распаячных, протяжных, ответвительных коробок при открытой установке в складских, подвальных, подсобных, промышленных и торговых помещениях



### Внешняя установка

В качестве распаячных, протяжных, ответвительных коробок при открытой установке на фасады зданий, мосты, заборы, эстакады



### Оболочки для электрооборудования

Установка активного и пассивного электрооборудования, элементов контроля и управления

## Двустенные гофрированные трубы

### Назначение

Двустенные трубы предназначены для защиты кабеля от механических повреждений и агрессивного воздействия окружающей среды.

### Особенности

- Материал – полиэтилен, химически стоек к агрессивным средам;
- Внешняя стенка – гофрированная (высокая прочность труб), внутренняя стенка – гладкая (легкая протяжка кабеля);
- Широкий диапазон монтажных и эксплуатационных температур (от -40°C до +90°C);
- Малый вес труб;
- Высокая степень защиты от влаги (при использовании специальных аксессуаров).

### Преимущества

#### Надежность:

- Срок службы более 50 лет (возможность прокладки резервных каналов);
- Высокая степень защиты от влаги (прокладка во влажных грунтах);
- Высокая сейсмостойкость (прокладка в подвижных грунтах);
- Химическая стойкость труб к агрессивным средам.

#### Легкость проектирования:

- Наличие необходимого комплекта нормативно-технической документации;
- Наличие системы позволяющей строить кабельные трассы любой сложности.

#### Легкость монтажа:

- Широкий выбор аксессуаров;
- Отсутствует необходимость использования специализированного оборудования;
- Не требуется специальный транспорт для перемещения труб по строительной площадке.

#### Простота эксплуатации:

- Возможность ввода кабелей и их замены в любое время после окончания строительства без проведения земляных работ;
- Наличие ремонтного комплекта (позволяет отремонтировать участок кабельной трассы без вытягивания кабеля).

#### Удешевление проекта:

- По сравнению с асбестоцементной трубой за счет легкости монтажа, простоты эксплуатации и срока службы более 50 лет;
- По сравнению с гладкой полиэтиленовой трубой за счет более низкой стоимости двустенных труб (при сопоставимой кольцевой жесткости).

## Сферы применения



### Электроснабжение

Строительство кабельной канализации. Защита кабеля при прокладке в местах вероятных механических повреждений, во влажных и подвижных грунтах



### Телекоммуникации

Строительство магистральных и местных линий связи. Создание мультиканалов путем затяжки малых гибких труб в жесткие трубы больших диаметров.



### Транспортная инфраструктура

Строительство кабельной канализации вдоль нефте-газопроводов, автомобильных и железных дорог, под взлетно-посадочными полосами аэропортов.



### Коммунальное хозяйство

В качестве альтернативы использованию бронированного кабеля в распределительных сетях наружного освещения, наружной рекламы и т.п.



### Монолитное бетоностроение

В качестве образующего канала для силовой и информационной проводки



### Ливневая канализация

Отведение талой и дождевой воды от фундаментов зданий, подземных сооружений, дорожных покрытий и газонных насаждений.

Указанные сферы являются лишь очевидными и не перекрывают все возможные области применения двустенных труб

## Гибкие двустенные гофрированные трубы (серия 12)



### Описание

Предназначены для прокладки электрических, телекоммуникационных, компьютерных, телевизионных сетей, работающих при электрическом напряжении постоянного или переменного тока величиной не более 10000 В, выполненных изолированными проводами, шнурами или кабелями. Гибкие двустенные трубы, в системе с аксессуарами, обеспечивают дополнительную защиту кабеля от механических воздействий, влаги и агрессивных сред, что повышает надёжность и долговечность кабельных трасс. ТУ 2248-015-47022248-2006

### Ассортимент:

9 типоразмеров труб с наружным диаметром 50, 63, 75, 90, 110, 125, 140, 160, 200 мм. Кольцевая жесткость труб наружным диаметром 50-125 мм не менее 8 кПа, наружным диаметром 140-200 мм не менее 6 кПа.

Трубы выпускаются в бухтах по 35-100 м., в зависимости от диаметра.

Цвет - красный.

По желанию заказчика кольцевая жесткость, разбухтовка и цвет могут быть изменены. Минимальный объем по специальному заказу - 3000 м.

### Отличительные особенности:

- Высокая кольцевая жесткость;
- Поставляется в бухтах;
- Нейлоновая протяжка;
- Минимальный радиус изгиба – 8 диаметров;
- Имеется Сертификат соответствия, Гигиеническое заключение.

## Жесткие двустенные гофрированные трубы (серия 16)



### Описание

Отличаются от гибких более прочной внутренней стенкой и повышенной кольцевой жесткостью. Данные трубы рекомендуется использовать при прокладке блочной кабельной канализации, при укладке в трубах тяжелого кабеля а также на участках с высокой динамической нагрузкой (под автомобильными и ж.д. дорогами и т.п.). ТУ 2248-019-47022248-2008

### Ассортимент:

4 типоразмера труб с наружным диаметром 110, 125, 160, 200 мм.

Кольцевая жесткость труб не менее 8 кПа.

Трубы выпускаются в отрезках по 6м.

Цвет - красный.

По желанию заказчика кольцевая жесткость и цвет могут быть изменены.

Минимальный объем по специальному заказу - 1000 м.

### Отличительные особенности:

- Повышенная кольцевая жесткость;
- Поставляется в отрезках;
- Прочная внутренняя стенка;
- Минимальный радиус изгиба - 40 диаметров;
- Имеется Сертификат соответствия.

### Условия монтажа

Допускаются только скрытые виды монтажа. Вид прокладки - в грунте или замоноличенно внутри бетонных (ж/бетонных) изделий.

## Нормативно-техническая база по применению двустенных труб

Нормативно-технический документ	Примечание
<b>Вопросы относительно проектирования, строительства и эксплуатации</b>	
Инструкция по проектированию, прокладке и монтажу кабельной канализации на основе гибких и жестких двустенных пластиковых труб "ДКС", ИС 0001-2009	Разработан ОАО "ССКТБ-ТОМАСС" совместно с ЗАО "ДКС"
<b>Вопросы относительно пожарной безопасности</b>	
Заключение "Об использовании двустенных труб "ДКС" в электропроводках с учетом требований пожарной безопасности", 2006 Рекомендации по уточнению области применения в электропроводках полиэтиленовых труб фирмы ЗАО ДКС, 2009	Разработан ФГУ "Всероссийский научно-исследовательский институт противопожарной обороны"
<b>Вопросы относительно прочности труб и возможности прокладки под участками с высокой нагрузкой</b>	
Стандарт организации 47022248-0047-2007 "Рекомендации по условиям размещения труб гибких гофрированных двустенных для электропроводки и дренажа под дорогами"	Разработан ОАО "Дорожный научно-исследовательский институт "СоюздорНИИ" совместно с ЗАО "ДКС" Согласован Федеральным дорожным агентством (РОСАВТОДОР) при Министерстве транспорта Российской Федерации
<b>Вопрос относительно необходимости сертификации в системе связи</b>	
Отказное письмо об отсутствии необходимости сертификации (декларировании) в системе связи	Согласован Федеральным агентством связи при Министерстве информационных технологий и связи Российской Федерации

**Аксессуары для двустенных гофрированных труб**

**Муфта соединительная**

Для соединения труб одного диаметра. При использовании с уплотнительным кольцом достигается степень защиты - IP55.

**Муфта соединительная (разъемная с фиксатором)**

Для соединения труб одного диаметра. Обеспечивает высокую степень защиты - IP66, а также высокую прочность на разрыв.

**Заглушка**

Защищает трубы со свободных концов от попадания влаги и грязи в процессе хранения, строительства и ремонта. Используя уплотнительное кольцо достигается степень защиты - IP55.

**Уплотнительное кольцо**

Обеспечивает в местах соединений степень защиты - IP55. Используется с соединительными муфтами, заглушками, ответвителями, переходниками.

**Ответвители**

Для отводов и вводов труб. При использовании с уплотнительным кольцом достигается степень защиты - IP55.

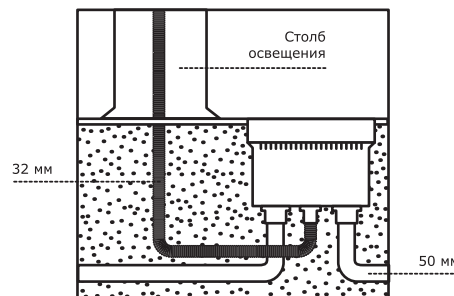

**Кластеры**

Фиксируют параллельно расположенные трубы. Используются для блочной укладки двустенных труб.

**Смотровое устройство (225x175x145)**

Для подключения столбов освещения к электрической сети. Конические отверстия, расположенные на дне колодца предназначены для соединения с гибкими двустенными трубами наружным диаметром 50 мм (для основной линии) и одной гибкой трубой диаметром 32 мм (для вывода кабеля на столб освещения).

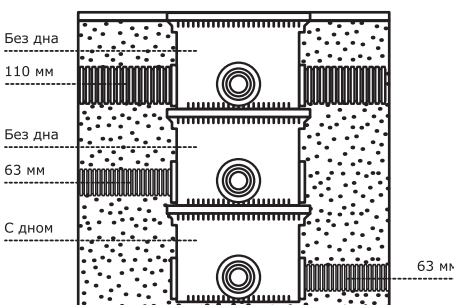
Допустимая нагрузка на крышку - 12 кг/см<sup>2</sup>, что позволяет устанавливать устройство на проезжей части. Степень защиты - IP65.

**Смотровое устройство (335x240x255), с дном**

Предусматривает широкую гамму использования по распределению и отводу кабелей. Имеет с четырех сторон вводы с линиями насечки для двустенных труб наружным диаметром 50, 63 и 110 мм. Допустимая нагрузка на крышку - 8 кг/см<sup>2</sup>. Степень защиты - IP65.

**Смотровое устройство (335x240x255), без дна**

Используется для построения многоуровневой конструкции из смотровых устройств. Имеет с четырех сторон вводы с линиями насечки для двустенных труб наружным диаметром 50, 63 и 110 мм. Допустимая нагрузка на крышку - 8 кг/см<sup>2</sup>.



## **Пластиковые трубы для электропроводки**

**ЗАО "Диэлектрические Кабельные Системы"**  
Россия, 125167, Москва, 4-я ул. 8 Марта, д.6а, стр.1  
тел.: (495) 916-52-62, факс: (495) 916-52-08  
[www.dkc.ru](http://www.dkc.ru)

**Региональные представительства:**  
Екатеринбург: (343) 356-56-09, Казань: (843) 291-75-91,  
Краснодар: (861) 267-75-67, Нижний Новгород: (831) 421-67-42,  
Новосибирск: (383) 300-10-00, Ростов-на-Дону: (863) 203-72-59,  
Самара: (846) 273-36-14, С-Петербург: (812) 611-10-67, Уфа: (347) 292-43-54,  
Хабаровск: (4212) 45-27-07, Алматы: (7272) 44-51-47