

КАТАЛОГ ПРОДУКЦИИ

Продукты и технологии



Комплектные системы



Строительные материалы



Машины и механизмы



Инструменты



Обучение

КНАУФ. НЕМЕЦКИЙ СТАНДАРТ!

Правильно выбрать отделочные строительные материалы непросто. На рынке представлено много товаров со сходными техническими характеристиками, свойствами и сферой применения. У вас в руках своеобразный путеводитель, который поможет вам сориентироваться в преимуществах стройматериалов и особенностях работы с ними.

Соответствие условных обозначений гипсокартонных листов по ГОСТ 6266-97 гипсовых строительных плит по ГОСТ 32614-2012 (EN 520:2009)

ГОСТ 6266-97 «Листы гипсокартонные. Технические условия»		ГОСТ 32614-2012 (EN 520:2009) «Плиты гипсовые строительные. Технические условия»	
Старое наименование	Условное обозначение	Новое наименование	Условное обозначение
Лист гипсокартонный обычный ГКЛ	ГКЛ	Гипсовая строительная плита обычная	ГСП-А
Лист гипсокартонный влагостойкий	ГКЛВ	Гипсовая строительная плита влагостойкая	ГСП-Н2
Лист гипсокартонный с повышенной сопротивляемостью к воздействию открытого пламени	ГКЛО	Гипсовая строительная плита заданной плотности с повышенной стойкостью гипсового сердечника при воздействии открытого пламени	ГСП-DF
Лист гипсокартонный влагостойкий с повышенной сопротивляемостью к воздействию открытого пламени	ГКЛВО	Гипсовая строительная плита влагостойкая заданной плотности с повышенной стойкостью гипсового сердечника при воздействии открытого пламени	ГСП-DFН2



НАВИГАТОР ПО КАТАЛОГУ

Группа КНАУФ Восточная Европа и СНГ	4
Подходящее решение для каждой задачи	6
Комплектные системы КНАУФ	8
› Потолки	11
› Перегородки	23
› Облицовки	43
› Полы	59
› Фасады	65
Строительные отделочные материалы и изделия	71
› КНАУФ-листы	72
› АКВАПАНЕЛЬ® Цементные плиты	76
› Сухие строительные смеси и готовые составы	78
› КНАУФ-профили	88
› Крепежные изделия	94
› Ленты строительные и рулонные материалы	95
› Материалы для гидроизоляции	97
› Материалы для системы КНАУФ-Теплая стена	98
› Изоляционные материалы	99
Машины и механизмы PFT	105
Инструменты	111
Обучение технологиям КНАУФ	116
Содержание	120

В каталоге товаров рассматриваются комплектные системы, материалы, инструменты и оборудование, которые выпускаются на немецких и российских предприятиях КНАУФ, что обеспечивает этим товарам конкурентные преимущества.

При производстве материалов используется только высококачественное сы-

рье, товары имеют долговечную и удобную для транспортировки упаковку. Вся продукция российских предприятий КНАУФ сертифицирована на соответствие российским ГОСТам и санитарно-эпидемиологическим и гигиеническим требованиям. Имеет сертификаты пожарной безопасности.

Группа КНАУФ Восточная Европа и СНГ



Страны / государства и города / населенные пункты

01 Азербайджан	06 Босния и Герцеговина	9.2 Индербор	14.1 Дебар	17.5 Явожно
1.1 Баку	07 Венгрия	9.3 Капчагай	15 Молдова	18 Россия
1.2 Геранбой	7.1 Веспрем	9.4 Тараз	15.1 Бельцы	18.1 Артём
02 Албания	7.2 Дебрецен	10 Косово	16 Монголия	18.2 Архангельск
03 Армения	7.3 Залаэгерсег	11 Кыргызстан	16.1 Улан-Батор	18.3 Балаково
3.1 Ереван	7.4 Секешфехервар	11.1 Бишкек	17 Польша	18.4 Баскунчак
04 Беларусь	08 Грузия	12 Латвия	17.1 Белхатув	18.5 Дзержинск
4.1 Минск	8.1 Тбилиси	12.1 Рига	17.2 Варцлав	18.6 Звенигово
05 Болгария	09 Казахстан	13 Литва	17.3 Мцонув	18.7 Иркутск
5.1 Марица	9.1 Алматы	14 Македония	17.4 Ополе	18.8 Казань

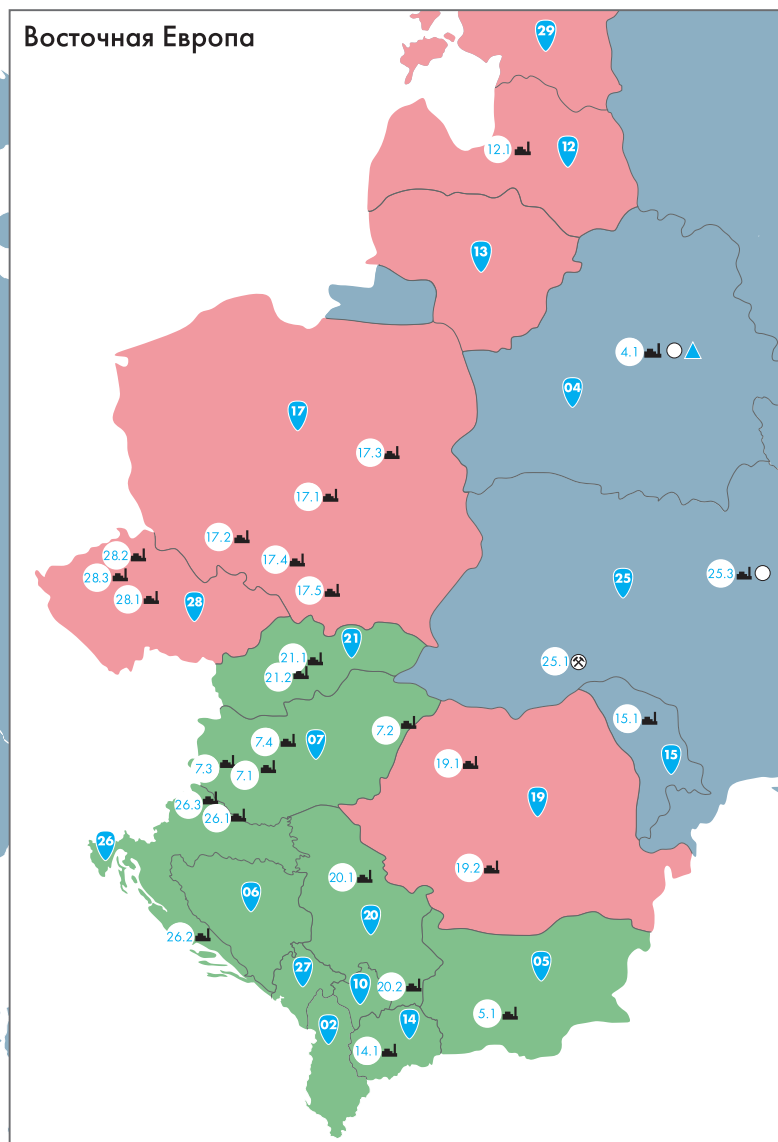

Условные обозначения

- Центральное управление группы КНАУФ
- ⊗ Гипсовый карьер / шахта
- ▲ Производственные предприятия
- Сбытовые организации
- ▲ Учебный центр КНАУФ
- Представительство КНАУФ
- 🇷🇺 Страна / государство
- 🏠 Город / населенный пункт

18.9 Колпино	18.19 Псебай	20 🇷🇺 Сербия	24 🇺🇦 Узбекистан	26.3 Нови-Мароф
18.10 Коммунар	18.20 Санкт-Петербург	20.1 Белград	24.1 Бухара	27 🇲🇪 Черногория
18.11 Красногорск	18.21 Сочи	20.2 Сурдулица	24.2 Ташкент	28 🇨🇪 Чехия
18.12 Краснодар	18.22 Хабаровск	21 🇸🇰 Словакия	25 🇺🇦 Украина	28.1 Кбели
18.13 Кунгур	18.23 Чапаевск	21.1 Лехотка под Брехми	25.1 Борщев	28.2 Крупка
18.14 Мисяш	18.24 Чебаркуль	21.2 Нова Баня	25.2 Донецк	28.3 Почерады
18.15 Новомосковск	18.25 Челябинск	22 🇹🇯 Таджикистан	25.3 Киев	29 🇪🇪 Эстония
18.16 Новосибирск	19 🇷🇺 Румыния	22.1 Душанбе	26 🇭🇷 Хорватия	
18.17 Нукутский	19.1 Агиресу	23 🇹🇲 Туркменистан	26.1 Джурджевац	
18.18 Пермь	19.2 Видин	23.1 Ашхабад	26.2 Книн	

4 СТЕНЫ – 1000 ВАРИАНТОВ

Подходящее решение для каждой задачи

Коридор

Театр начинается с вешалки, а дом с коридора. Он одновременно служит и для встречи гостей, и для хранения вещей, так что здесь должно быть много места и света. Решения КНАУФ помогут создать сколько угодно необходимых зон и оформить освещение по своему вкусу.

Детская

Это комната, где ребенок должен чувствовать себя комфортно: в тепле, уюте и безопасности. Поэтому при ее обустройстве следует с особой тщательностью относиться к подбору материалов. КНАУФ предлагает решения, которые отвечают высоким требованиям безопасности и качества. Они обеспечат не только превосходную звукоизоляцию, но и станут отличной антивандальной защитой от «маленьких разбойников».

Подсобное помещение

Зачастую подсобным помещениям при проектировании зданий уделяется недостаточно внимания. Однако сегодня такой подход не оправдан, ведь в подсобных помещениях обычно располагаются коммуникационные узлы, сервисное оборудование и кладовые. Решения КНАУФ для подсобных помещений помогут Вам подобрать продукты и системы, подходящие именно для Вашей задачи.





Мансарда

Монтаж мансард осложняют их нестандартные размеры. Плюс важно позаботиться сразу о многих моментах: тепло- и звукоизоляции, огнезащите и влагостойкости. Справиться с этими задачами позволят комплексные решения КНАУФ.

Спальня

Здоровый сон в спокойной и уютной обстановке — залог счастливой и комфортной жизни. Решения КНАУФ помогут защитить вашу спальню от шума из соседних помещений и создать в комнате здоровую атмосферу.

Гостиная

Гостиная — это помещение, куда обычно первым делом приглашают гостей, и именно в ней по вечерам собирается вся семья. Поэтому так важно создать здесь особый микроклимат и атмосферу, в которой хочется находиться. Свою «погоду» в доме и уникальный дизайн помогут сформировать строительные материалы КНАУФ.



КОМПЛЕКТНЫЕ СИСТЕМЫ КНАУФ

› Потолки подвесные	11
› Перегородки	23
› Облицовки	43
› Полы	59
› Фасады	65





ПОТОЛКИ ПОДВЕСНЫЕ

- › из КНАУФ-листов на двухуровневом металлическом каркасе П 112 12
- › из КНАУФ-листов на одноуровневом металлическом каркасе П 113 13
- › самонесущий из КНАУФ-листов (КНАУФ-суперлистов) на одноуровневом металлическом каркасе П 131 (П 231) 14
- › из КНАУФ-суперлистов на двухуровневом металлическом каркасе П 212 15
- › из КНАУФ-суперлистов на одноуровневом металлическом каркасе П 213 16
- › из плит АКВАПАНЕЛЬ® Скайлайт на двухуровневом металлическом каркасе П 282 17
- › из негорючих плит КНАУФ-Файерборд на двухуровневом металлическом каркасе П 232 18
- › из негорючих плит КНАУФ-Файерборд на одноуровневом металлическом каркасе П 233 19
- › с применением крупноформатных звукопоглощающих плит КНАУФ-Акустика П 127 20



ПОТОЛОК ПОДВЕСНОЙ

из КНАУФ-листов
на двухуровневом металлическом каркасе

П 112

Документ
1.045.9-2.08

- Крепится только к перекрытию.
- Применяется в помещениях различного назначения, как при реконструкции, так и в новом строительстве с целью отделки, скрытия коммуникаций, повышения звукоизоляции и огнестойкости перекрытий.
- Имеет гладкую бесшовную поверхность.
- Предназначен под последующую декоративную отделку, например, окраску.

› Масса 1 м²: около 13 кг

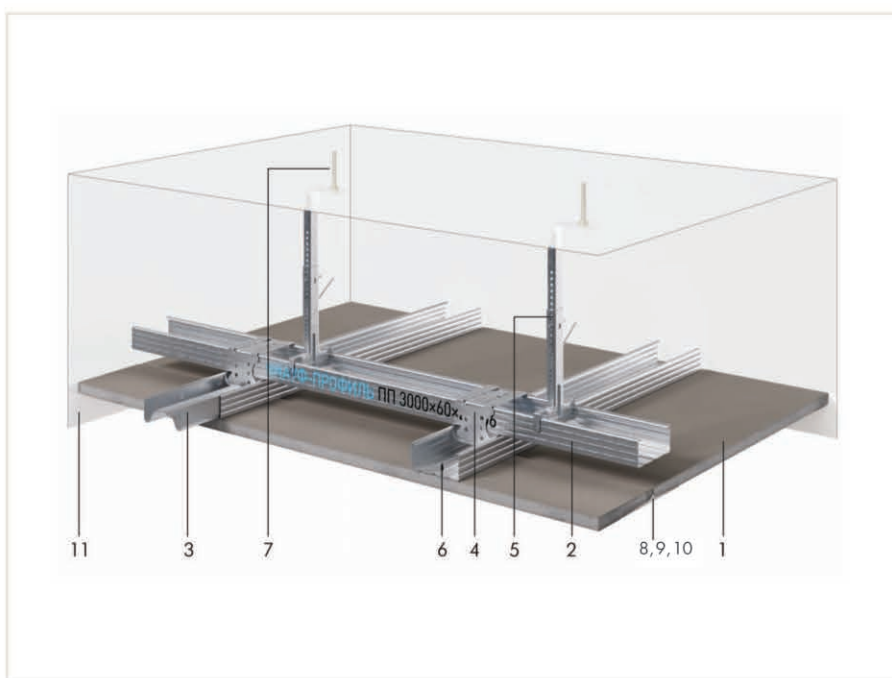

№	Наименование	Ед. изм.	Кол-во на м ²
1	КНАУФ-лист (ГСП-А, ГСП-Н2, ГСП-DF, ГСП-DFH2, ГСП-DFH3IR) 12,5 мм	м ²	1,0
2	КНАУФ-профиль ПП 60×27	пог. м	3,2
3	КНАУФ-удлинитель профилей ПП	шт.	0,6
4	КНАУФ-соединитель двухуровневый для профилей ПП	шт.	2,3
5	КНАУФ-подвес с зажимом и тягой (Подвес прямой, Нониус-подвес в сборе)	шт.	1,3
6	Винт самонарезающий TN 25 (для ГСП-DFH3IR применяется тип ХТН)	шт.	17,0
7	Анкерный элемент	шт.	1,3
8	КНАУФ-лента бумажная армирующая	пог. м	1,2
9	Шпаклевка КНАУФ-Фуген (КНАУФ-Унифлот)	кг	0,4
10	Грунтовка КНАУФ-Тифенгрунд	л	0,1
11	Лента разделительная КНАУФ-Треннфикс	пог. м	*
12**	Винт самонарезающий LN	шт.	2,6

* Количество соответствует периметру помещения.

** Позиция на рисунке не показана, используется с прямым подвесом.

() В скобках даны варианты комплектующих изделий.

ПОТОЛОК ПОДВЕСНОЙ

из КНАУФ-листов
на одноуровневом металлическом каркасе

П 113

Документ

1.045.9-2.08

- Крепится к перекрытию и стенам.
- Применяется в помещениях различного назначения, как при реконструкции, так и в новом строительстве с целью отделки, скрытия коммуникаций, повышения звукоизоляции и огнестойкости перекрытий.
- Имеет гладкую бесшовную поверхность.
- Предназначен под последующую декоративную отделку, например окраску.

› Масса 1 м²: около 13 кг

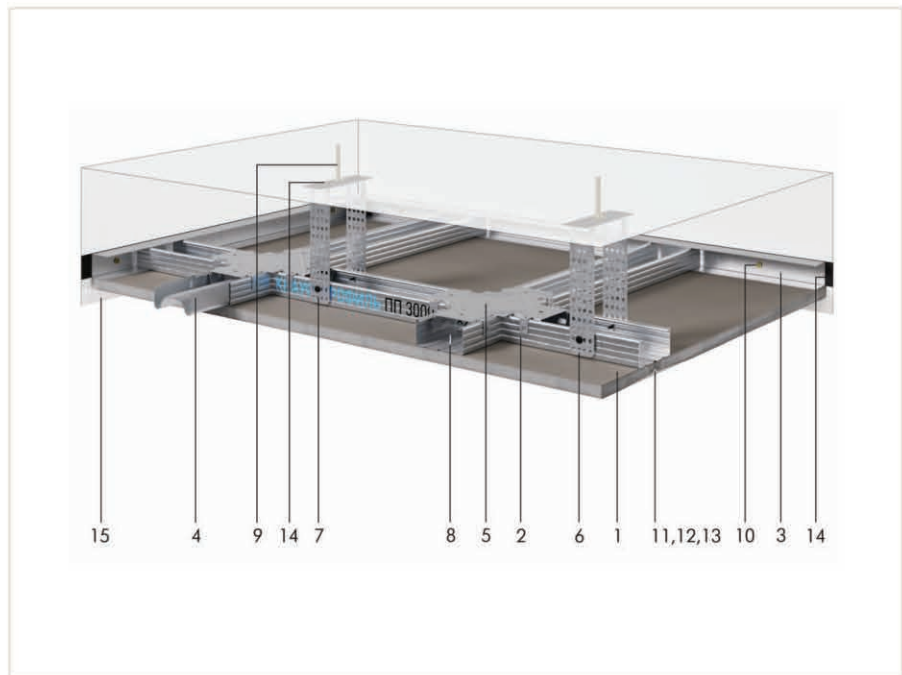

№	Наименование	Ед. изм.	Кол-во на м ²
1	КНАУФ- лист (ГСП-А, ГСП-Н2, ГСП-DF, ГСП-DFH2, ГСП-DFH3IR) 12,5 мм	м ²	1,0
2	КНАУФ-профиль ПП 60×27	пог. м	2,9
3	КНАУФ-профиль ПН 28×27	пог. м	*
4	КНАУФ-удлинитель профилей ПП	шт.	0,2
5	КНАУФ-соединитель одноуровневый профилей ПП	шт.	1,7
6	Прямой подвес (Подвес с зажимом и тягой, Нониус-подвес в сборе)	шт.	0,7
7	Винт самонарезающий LN	шт.	1,4
8	Винт самонарезающий TN 25 (для ГСП-DFH3IR принимается тип ХТН)	шт.	23
9	Анкерный элемент	шт.	0,7
10	Дюбель для крепления КНАУФ-профиля ПН к ограждающим конструкциям	шт.	**
11	КНАУФ-лента бумажная армирующая	пог. м	1,2
12	Шпаклевка КНАУФ-Фуген (КНАУФ-Унифлот)	кг	0,4
13	Грунтовка КНАУФ-Тифенгрунд	л	0,1
14	Лента уплотнительная КНАУФ-Дихтунгсбанд	пог. м	*
15	Лента разделительная КНАУФ-Треннфикс	пог. м	*

* Количество соответствует периметру помещения.

** Количество определяется заказчиком из расчета 2 дюбеля на 1 пог. м КНАУФ-профиля ПН 28×27.

() В скобках даны варианты комплектующих изделий.

ПОТОЛОК ПОДВЕСНОЙ

самонесущий из КНАУФ-листов (КНАУФ-суперлистов)
на одноуровневом металлическом каркасе

П 131 (П 231)

Документ

1.045.9-2.08

- Крепится только к стенам.
- Применяется в помещениях различного назначения, как при реконструкции, так и в новом строительстве с целью отделки, скрытия коммуникаций, повышения звукоизоляции и огнестойкости перекрытий.
- Предназначен для облицовки помещений коридорного типа (шириной до 4,25 м) и минимизации межпотолочного пространства.
- Потолок имеет гладкую бесшовную поверхность.
- Предназначен под последующую декоративную отделку.

› Масса 1 м²: около 16,0 кг



№	Наименование	Ед. изм.	Кол-во на м ²
1	КНАУФ-лист (ГСП-А, ГСП-Н2, ГСП-DF, ГСП-DFH2, ГСП-DFH3IR) 12,5 мм или КНАУФ-суперлист (ГВЛ, ГВЛВ) 10,0 мм	м ²	1,0
2	КНАУФ-профиль ПН 50×40 (75×40, 100×40)	пог. м	0,8
3	КНАУФ-профиль ПС 50×50 (75×50, 100×50)	пог. м	2,1 [4,0]
4	Дюбель для крепления КНАУФ-профилей ПН и ПС к ограждающим конструкциям	шт.	***
5	Винт самонарезающий LN для скрепления КНАУФ-профилей ПС и ПН	шт.	1,7 [3,2]
6	Винт самонарезающий LN для скрепления КНАУФ-профилей ПС между собой	шт.	[3,0]
7	Винт самонарезающий TN 25 (для ГСП-DFH3IR применяется тип ХТН, шуруп MN 25 (30) — для КНАУФ-суперлиста)	шт.	19
8	Шпаклевка КНАУФ-Фуген (КНАУФ-Унифлот)	кг	0,3
9	КНАУФ-лента бумажная армирующая	пог. м	1,0
10	Лента уплотнительная КНАУФ-Дихтунгсбанд	пог. м	*
11	Лента разделительная КНАУФ-Треннфикс	пог. м	*
12	Грунтовка КНАУФ-Тифенгрунд	кг	0,1
13	Минераловатная звукоизоляция КНАУФ Инсулейшн	м ²	**

* Количество соответствует периметру помещения.

** По потребности заказчика.

*** Количество определяется заказчиком в зависимости от типа ограждающих конструкций.

() В скобках даны варианты комплектующих изделий.

[] Значения в квадратных скобках даны для каркаса из спаренных профилей.

ПОТОЛОК ПОДВЕСНОЙ

из КНАУФ-суперлистов
на двухуровневом металлическом каркасе

П 212

Документ
1.045.9-2.08

- Крепится только к перекрытию.
- Применяется для отделки помещений в зданиях различного назначения, как при реконструкции, так и в новом строительстве.
- Имеет гладкую бесшовную поверхность.
- Предназначен под последующую декоративную отделку.
- Имеет повышенные прочностные и звукоизоляционные характеристики.

› Масса 1 м²: около 15 кг

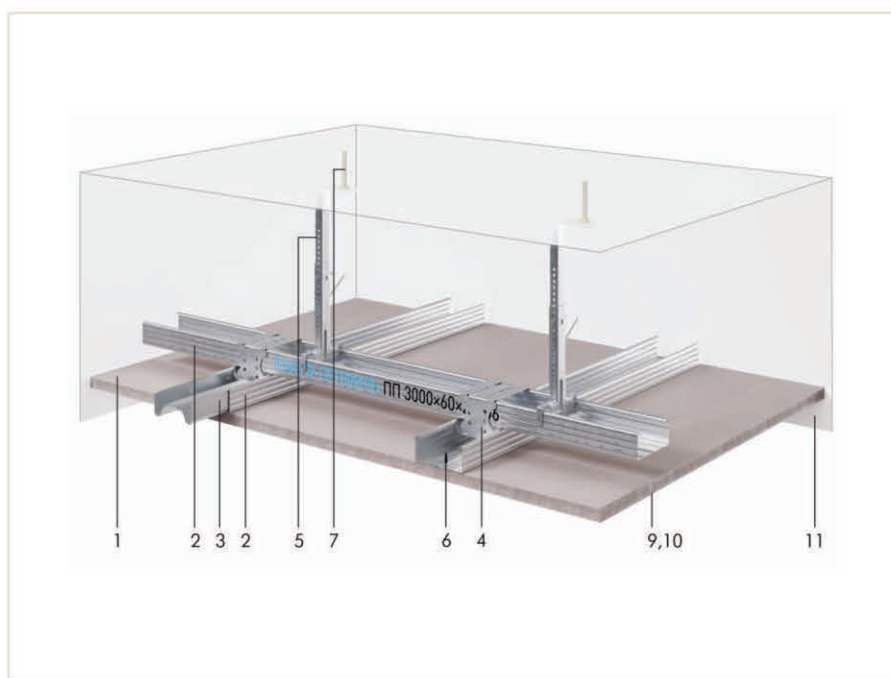

№	Наименование	Ед. изм.	Кол-во на м ²
1	КНАУФ-суперлист (ГВЛ, ГВЛВ) 10,0 мм	м ²	1,0
2	КНАУФ-профиль ПП 60×27	пог. м	3,2
3	КНАУФ-удлинитель профилей ПП	шт.	0,6
4	КНАУФ-соединитель двухуровневый профилей ПП	шт.	2,3
5	КНАУФ-Нониус-подвес в сборе (Подвес с зажимом и тягой, Подвес прямой)	шт.	1,3
6	Винт самонарезающий MN 25 (30)	шт.	17
7	Анкерный элемент	шт.	1,3
8**	КНАУФ-лента бумажная армирующая	пог. м	1,2
9	Шпаклевка КНАУФ-Фуген (КНАУФ-Унифлот)	кг	0,4
10	Грунтовка КНАУФ-Тифенгрунд	л	0,1
11	Лента разделительная КНАУФ-Треннфикс	пог. м	*
12**	Винт самонарезающий LN	шт.	2,6

* Количество соответствует периметру помещения.

** Позиция на рисунке не показана.

() В скобках даны варианты комплектующих изделий.

ПОТОЛОК ПОДВЕСНОЙ

из КНАУФ-суперлистов
на одноуровневом металлическом каркасе

П 213

Документ

1.045.9-2.08

- Крепится к перекрытию и стенам.
- Применяется для отделки помещений в зданиях различного назначения как при реконструкции, так и в новом строительстве.
- Имеет гладкую бесшовную поверхность.
- Предназначен под последующую декоративную отделку.
- Имеет повышенные прочностные и звукоизоляционные характеристики.

› Масса 1 м²: около 15 кг

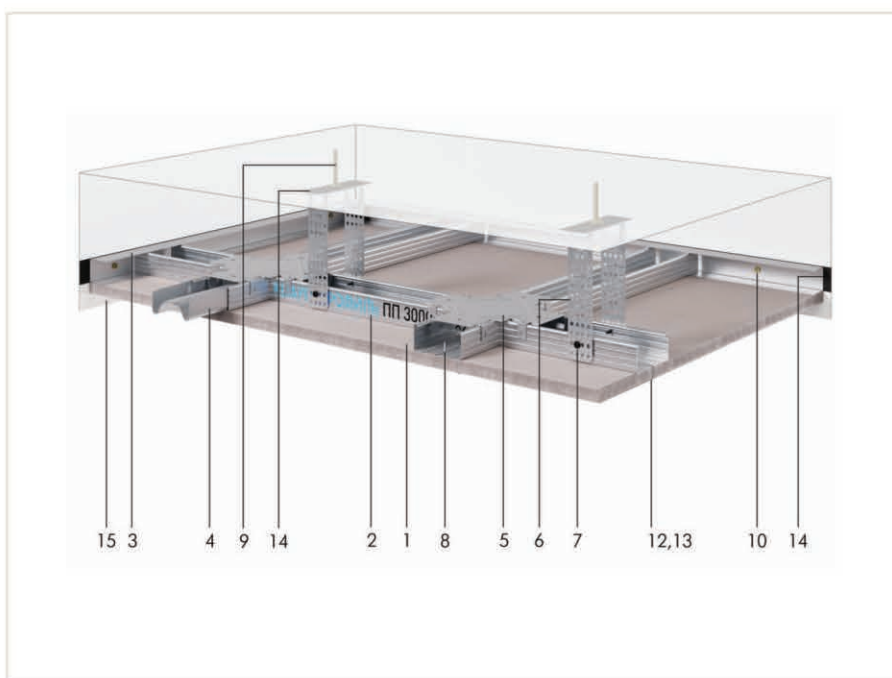

№	Наименование	Ед. изм.	Кол-во на м ²
1	КНАУФ-суперлист (ГВЛ, ГВЛВ) 10,0 мм	м ²	1,0
2	КНАУФ-профиль ПП 60×27	пог. м	2,9
3	КНАУФ-профиль ПН 28×27	пог. м	*
4	КНАУФ-удлинитель профилей ПП	шт.	0,2
5	КНАУФ-соединитель одноуровневый профилей ПП	шт.	1,7
6	КНАУФ-подвес прямой (Подвес с зажимом и тягой, Нониус-подвес в сборе)	шт.	0,7
7	Винт самонарезающий LN	шт.	1,4
8	Винт самонарезающий MN 25 (30)	шт.	23
9	Анкерный элемент	шт.	0,7
10	Дюбель для крепления КНАУФ-профиля ПН к ограждающим конструкциям	шт.	**
11***	КНАУФ-лента бумажная армирующая	пог. м	1,2
12	Шпаклевка КНАУФ-Фуген (КНАУФ-Унифлот)	кг	0,4
13	Грунтовка КНАУФ-Тифенгрунд	л	0,1
14	Лента уплотнительная КНАУФ-Дихтунгсбанд	пог. м	*
15	Лента разделительная КНАУФ-Треннфикс	пог. м	*

* Количество соответствует периметру помещения.

** Количество определяется заказчиком из расчета 2 дюбеля на 1 пог. м КНАУФ-профиля ПН 28×27.

*** Позиция на рисунке не показана.

() В скобках даны варианты комплектующих изделий

ПОТОЛОК ПОДВЕСНОЙ

из плиты АКВАПАНЕЛЬ® Скайлайт
на двухуровневом металлическом каркасе

П 282

Документ

М24.03/2007

- Крепится только к перекрытию.
- Применяется при создании конструкций подвесных потолков внутри помещений с влажным и мокрым режимом эксплуатации, в зданиях различного назначения, как при реконструкции, так и в новом строительстве.
- Уличное исполнение конструкций потолков применяются в полуткрытых пассажах, галереях, облицовке софитов и балконов, наружных потолочных конструкциях высотой до 25 метров. Следует использовать профиль с соответствующей коррозионной стойкостью.
- Предназначен под последующую декоративную отделку.

› Масса 1 м²: около 15 кг

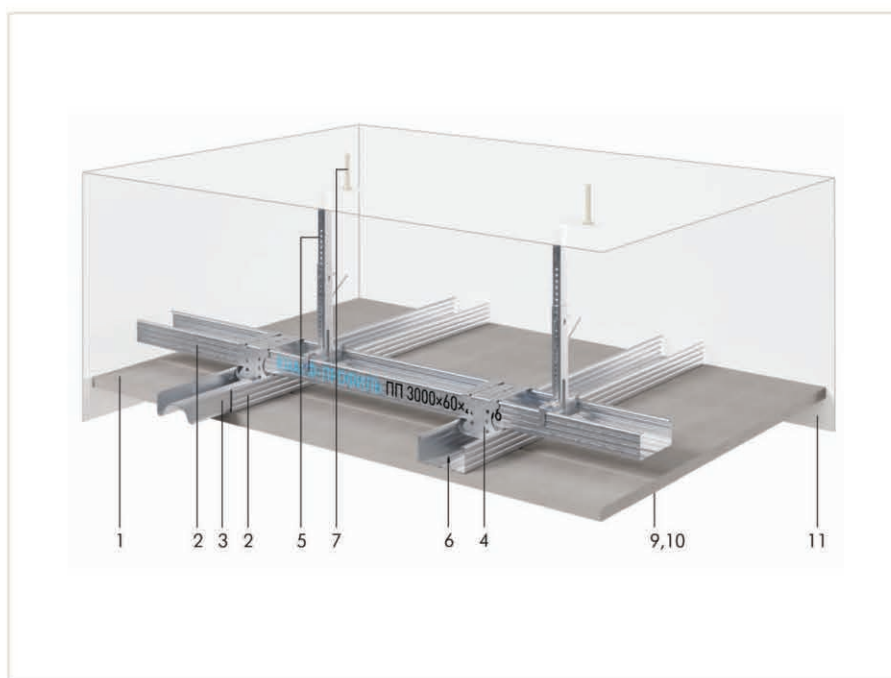

№	Наименование	Ед. изм.	Кол-во на м ²
1	АКВАПАНЕЛЬ® Цементная плита Скайлайт	м ²	1,0
2	КНАУФ-профиль ПП 60×27	пог. м	4,6
3	КНАУФ-удлинитель профилей ПП	шт.	*
4	КНАУФ-соединитель двухуровневый	шт.	4,1
5	КНАУФ-Нониус-подвес в сборе (Подвес прямой)	шт.	1,8
6	Винт самонарезающий SN 25 АКВАПАНЕЛЬ®	шт.	25
7	Анкерный элемент	шт.	1,8
8**	Винт самонарезающий LN	шт.	2,6
9	АКВАПАНЕЛЬ® Армирующая лента	пог. м	2,1
10	Шпаклевка для швов	кг	0,7
11	Лента разделительная КНАУФ-Треннфикс	пог. м	***
12**	Нетвердеющий герметик для заделки примыканий	шт.	*
13**	Минераловатная звукоизоляция КНАУФ Инсулейшн	м ²	*

* По потребности заказчика.

** Позиция на рисунке не показана

*** Количество соответствует периметру помещения

() В скобках даны варианты комплектующих изделий

ПОТОЛОК ПОДВЕСНОЙ

из негорючих плит КНАУФ-Файерборд на двухуровневом металлическом каркасе

П 232

Документ

КС 31.07/2009

- Крепится только к перекрытию.
- Применяется в помещениях с повышенными требованиями к пожарной безопасности.
- Предназначен для скрытия коммуникаций, повышения звукоизоляции и огнестойкости перекрытий.
- Имеет гладкую бесшовную поверхность.
- Пригоден для последующей декоративной отделки, например окраски.

› Масса 1 м²: около 13 кг

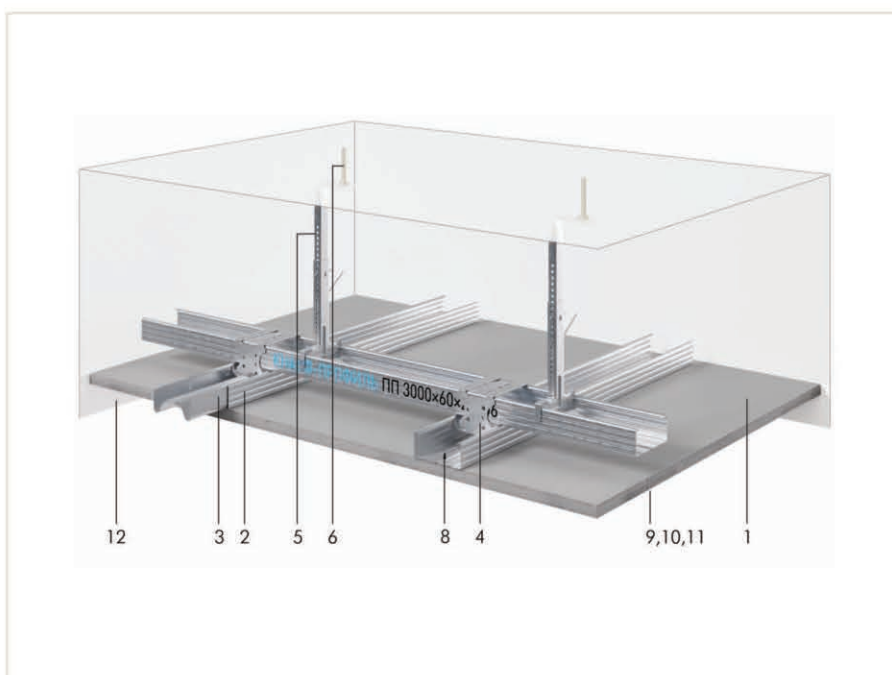

№	Наименование	Ед. изм.	Кол-во на м ²
1	Плита КНАУФ-Файерборд	м ²	1,0
2	КНАУФ-профиль ПП 60×27	пог. м	3,2
3	КНАУФ-удлинитель профилей ПП	шт.	0,6
4	КНАУФ-соединитель двухуровневый	шт.	2,3
5	КНАУФ-Нониус-подвес в сборе (Подвес прямой)	шт.	1,3
6	Анкерный элемент	шт.	1,3
7**	Винт самонарезающий LN	шт.	2,6
8	Винт самонарезающий TN	шт.	17
9	КНАУФ-лента армирующая стекловолоконная	пог. м	1,2
10	Шпаклевка КНАУФ-Файербордшпатель	кг	0,4
11	Грунтовка КНАУФ-Тифенгрунд	л	0,1

** Позиция на рисунке не показана

() В скобках даны варианты комплектующих изделий

ПОТОЛОК ПОДВЕСНОЙ

из негорючих плит КНАУФ-Файерборд
на одноуровневом металлическом каркасе

П 233

Документ
КС 31.07/2009

- Крепится к перекрытию и стенам.
- Применяется в помещениях с повышенными требованиями к пожарной безопасности.
- Предназначен для скрытия коммуникаций, повышения звукоизоляции и огнестойкости перекрытий.
- Имеет гладкую бесшовную поверхность.
- Пригоден для последующей декоративной отделки, например окраски.

› Масса 1 м²: около 13 кг

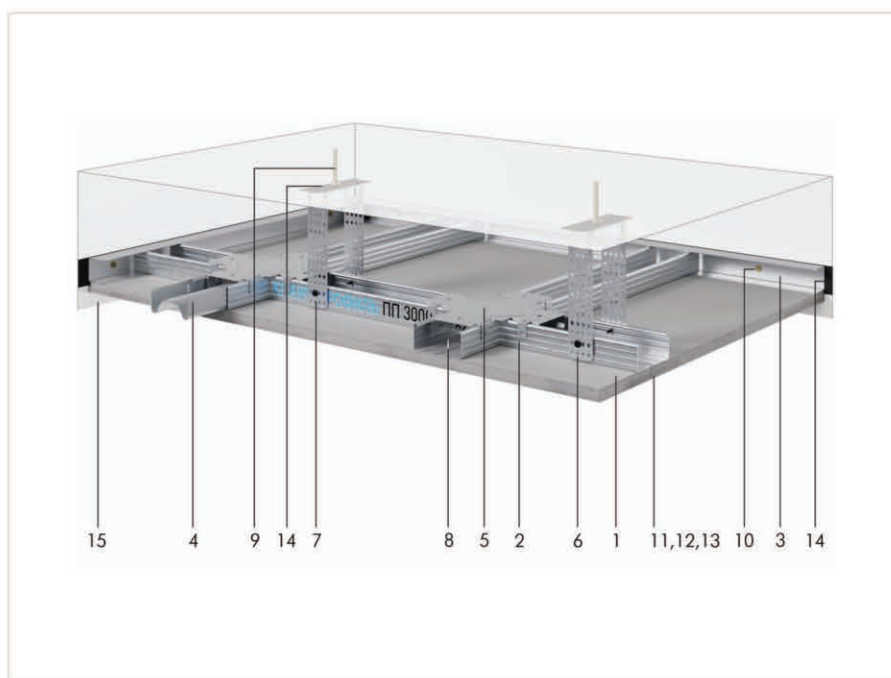

№	Наименование	Ед. изм.	Кол-во на м ²
1	Плита КНАУФ-Файерборд	м ²	1,0
2	КНАУФ-профиль ПП 60×27	пог. м	2,9
3	КНАУФ-профиль ПН 28×27	пог. м	*
4	КНАУФ-удлинитель профилей ПП	шт.	0,2
5	КНАУФ-соединитель одноуровневый профилей ПП	шт.	1,7
6	КНАУФ-подвес прямой (Нониус-подвес в сборе)	шт.	0,7
7	Винт самонарезающий LN	шт.	1,4
8	Винт самонарезающий TN	шт.	23,0
9	Анкерный элемент	шт.	0,7
10	Дюбель для крепления КНАУФ-профиля ПН к ограждающим конструкциям	шт.	**
11	КНАУФ-лента армирующая стекловолоконистая	пог. м	1,2
12	Шпаклевка КНАУФ-Файербордшпатель	кг	0,4
13	Грунтовка КНАУФ-Тифенгрунд	л	0,1

* Количество соответствует периметру помещения.

** Количество определяется заказчиком из расчета 2 дюбеля на 1 пог. м КНАУФ-профиля ПН 28×27.

() В скобках даны варианты комплектующих изделий

ПОТОЛОК ПОДВЕСНОЙ

с применением крупноформатных звукопоглощающих плит КНАУФ-Акустика

П 127

Документ

Тех. лист П 127

- Крепится только к перекрытию.
- Применяется в помещениях различного назначения, как при реконструкции, так и в новом строительстве с целью улучшения акустических характеристик помещения.
- Облицовка выполняется из плит КНАУФ-Акустика — с различным рисунком перфорации и различными параметрами звукопоглощения.
- Предназначен под последующую декоративную отделку.

› Масса 1 м²: около 14 кг

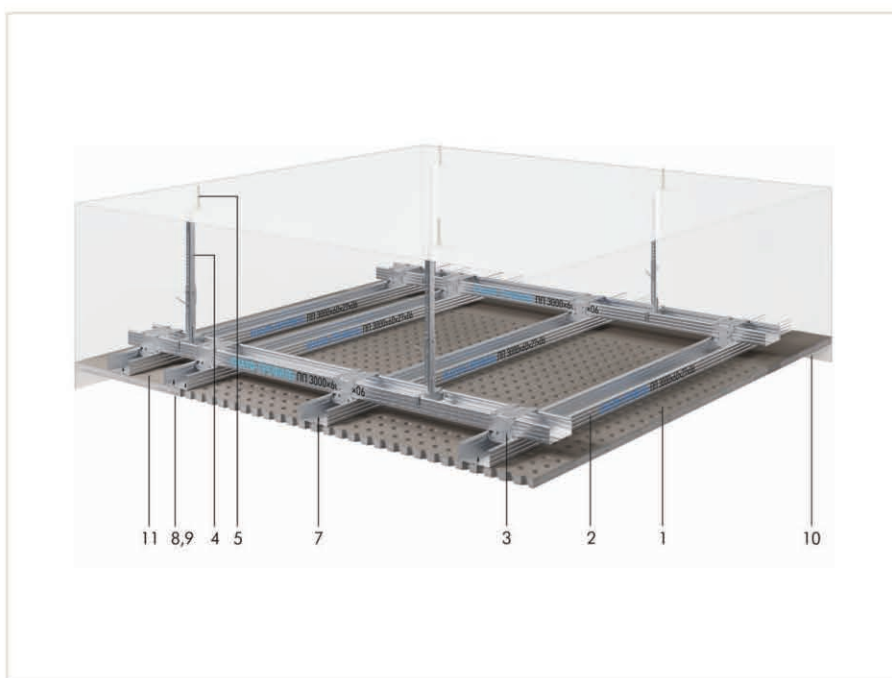

№	Наименование	Ед. изм.	Кол-во на м ²
1	Плита КНАУФ-Акустика	м ²	1,0
2	КНАУФ-профиль ПП 60×27	пог. м	4,3
3	КНАУФ-соединитель двухуровневый для профилей ПП	шт.	3,7
4	КНАУФ-Нониус-подвес в сборе (Подвес с зажимом и тягой, Подвес прямой)	шт.	1,3
5	Анкерный элемент	шт.	1,3
6*	Винт самонарезающий LN	шт.	2,6
7	Винт самонарезающий SN 30	шт.	24
8	Шпаклевка КНАУФ-Унифлот	кг	*
9	Грунтовка КНАУФ-Тифенгрунд	л	0,1
10	Лента разделительная КНАУФ-Треннфикс	пог. м	***
11	Полоса из КНАУФ-листа	м ²	*
12**	КНАУФ-удлинитель профилей ПП	шт.	*

* По потребности заказчика.

** Позиция на рисунке не показана.

*** Количество соответствует периметру помещения

() В скобках даны варианты комплектующих изделий

НОВЫЙ УРОВЕНЬ ОГНЕЗАЩИТЫ И ЗВУКОИЗОЛЯЦИИ



Новейшая разработка компании КНАУФ – перегородка W145

За счет комбинированной обшивки из КНАУФ-листов Сапфир и гипсоволокнистых КНАУФ-суперлистов, которые имеют класс пожарной опасности КМ1, перегородка обладает пределом огнестойкости EI 240 (4 часа), а также высокой звукоизоляцией. При допустимой высоте до 15 метров и небольшой толщине (590 мм) индекс звукоизоляции составляет 72 дБ.

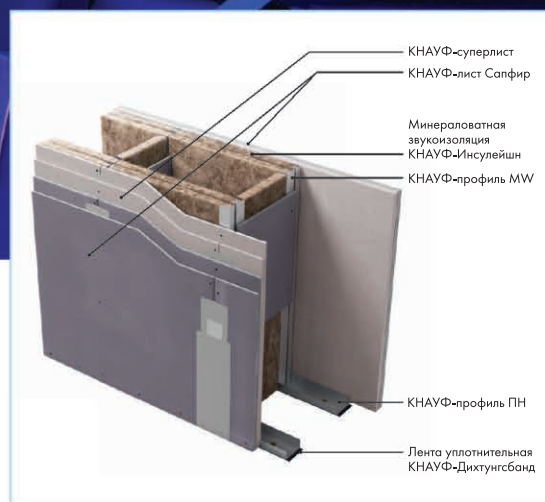



ПЕРЕГОРОДКИ

- с однослойными обшивками из КНАУФ-листов на одинарном металлическом каркасе С 111 24
- с двухслойными обшивками из КНАУФ-листов на одинарном металлическом каркасе С 112 25
- с трехслойными обшивками из КНАУФ-листов на одинарном металлическом каркасе С 113 26
- с двухслойными обшивками из КНАУФ-листов на двойном металлическом каркасе С 115 27
- с двухслойными обшивками из КНАУФ-листов на одинарном металлическом каркасе С 116 28
- с двухслойными обшивками из КНАУФ-листов и негорючих плит КНАУФ-Файерборд на одинарном стальном каркасе С 132 29
- с однослойными обшивками из КНАУФ-суперлистов на одинарном металлическом каркасе С 361 30
- с двухслойными обшивками из КНАУФ-суперлистов на одинарном металлическом каркасе С 362 31
- с трехслойными обшивками из КНАУФ-суперлистов «Противопожарная стена» на одинарном металлическом каркасе С 363 32
- с двухслойными обшивками из КНАУФ-суперлистов на двойном металлическом каркасе С 365 32
- с двухслойными обшивками из КНАУФ-суперлистов на двойном разнесенном металлическом каркасе С 366 34
- с трехслойными обшивками из КНАУФ-суперлистов «Стена безопасности» и стальных листов на одинарном металлическом каркасе С 367 35
- с однослойными обшивками из плит АКВАПАНЕЛЬ® Внутренняя на одинарном металлическом каркасе С 381 36
- с двухслойными обшивками из плит АКВАПАНЕЛЬ® Внутренняя на одинарном металлическом каркасе С 382 37
- с однослойными обшивками из плит АКВАПАНЕЛЬ® Внутренняя на двойном металлическом каркасе С 385.1 38
- с двухслойными обшивками из плит АКВАПАНЕЛЬ® Внутренняя на двойном металлическом каркасе С 385.2 39
- с двойным разнесенным каркасом и однослойной обшивкой из плит АКВАПАНЕЛЬ® Внутренняя С 386.1 40
- с двойным разнесенным каркасом и двухслойной обшивкой из плит АКВАПАНЕЛЬ® Внутренняя С 386.2 41

ПЕРЕГОРОДКА

с однослойными обшивками из КНАУФ-листов на одинарном металлическом каркасе

С III

Документ

1.031.9-2.07

- Применяется в качестве внутренних ограждающих конструкций в помещениях различного типа.
- Наиболее целесообразно использовать в помещениях с небольшой высотой при отсутствии высоких требований по огнестойкости и звукоизоляции.
- Поверхность предназначена под последующую окончательную отделку, например оклеивание обоями, окраску и прочее.

- › Масса 1 м²: около 28 кг
- › Максимальная высота перегородки: до 8 м*
- › Толщина перегородки: 75–125 мм*
- › Индекс звукоизоляции, R_w: до 50 дБ**
- › Предел огнестойкости:
EI 45 (с применением ГСП-А)***
EI 60 (с применением ГСП-DF)***

* В зависимости от типоразмера профилей каркаса или шага стоек.

** При использовании изоляции КНАУФ Инсулейшн «Акустическая перегородка».

*** При использовании минераловатной изоляции плотностью не менее 37 кг/м³.

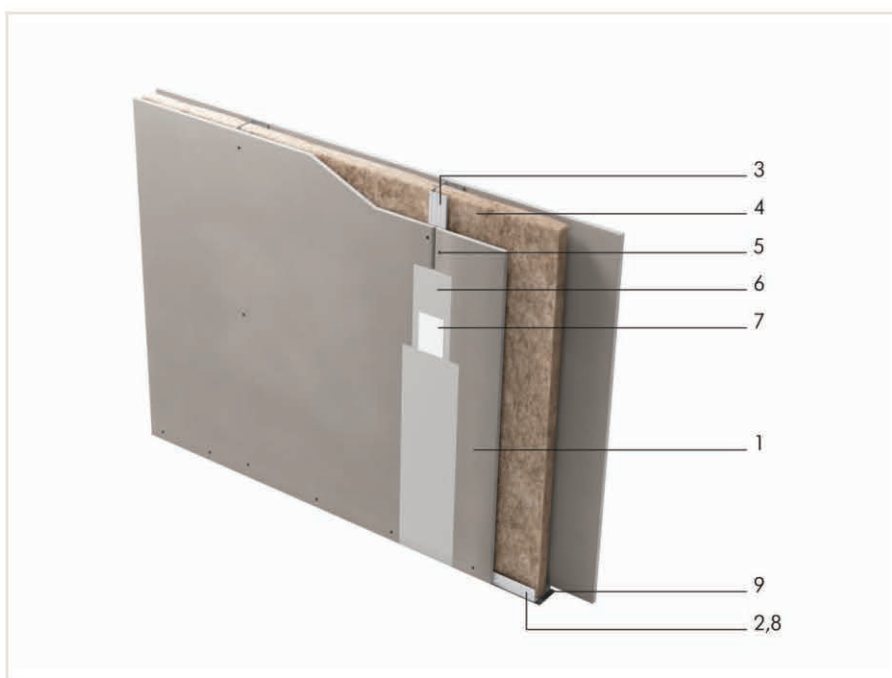

№	Наименование	Ед. изм.	Кол-во на м ²
1	КНАУФ-лист (ГСП-А, ГСП-Н2, ГСП-DF, ГСП-DFН2, ГСП-DFН31R), 12,5 мм	м ²	2,0
2	КНАУФ-профиль ПН 50×40 (75×40, 100×40)	пог. м	0,7 [1,3]
3	КНАУФ-профиль ПС 50×50 (75×50, 100×50)	пог. м	2,0
4	Минеральная звукоизоляция КНАУФ Инсулейшн «Акустическая перегородка» («АкустиКНАУФ»)	м ²	1,0
5	Винт самонарезающий TN 25 (для ГСП-DFН31R применяется тип ХТН)	шт.	29 [34]
6	Шпаклевка КНАУФ-Фуген (КНАУФ-Унифлот)	кг	0,6 [0,9]
7	КНАУФ-лента бумажная армирующая	пог. м	1,5 [2,2]
8	Дюбель для крепления КНАУФ-профиля ПН к ограждающим конструкциям	шт.	1,6
9	Лента уплотнительная КНАУФ-Дихтунгсбанд	пог. м	1,2
10*	Грунтовка КНАУФ-Тифенгрунд	л	0,2
11*	КНАУФ-профиль угловой ПУ	шт.	**
12*	Лента разделительная КНАУФ-Треннфикс	пог. м	**

* Позиция на рисунке не показана.

** По потребности заказчика.

() В скобках даны варианты комплектующих изделий.

[] В скобках даны значения для случая, когда высота перегородки превышает длину гипсовой строительной плиты.

ПЕРЕГОРОДКА

с двухслойными обшивками из КНАУФ-листов на одинарном металлическом каркасе

С 112

Документ

1.031.9-2.07

- Применяется в качестве внутренних ограждающих конструкций в помещениях различного типа.
- Наиболее универсальная конструкция, обеспечивающая высокие характеристики, в том числе и специальные требования по огнестойкости и звукоизоляции.
- Применяется как при реконструкции, так и в новом строительстве.
- Поверхность предназначена под последующую окончательную отделку, например оклеивание обоями, окраску, облицовку плиткой и прочее.

- › Масса 1 м²: около 53 кг
- › Максимальная высота перегородки: до 9 м*
- › Толщина перегородки: 100–150 мм*
- › Индекс звукоизоляции, R_w: до 56 дБ**
- › Предел огнестойкости:
EI 60 (с применением ГСП-А)***
EI 90 (с применением ГСП-DF)***

* В зависимости от типоразмера профилей каркаса или шага стоек.

** При использовании изоляции КНАУФ Инсулейшн «Акустическая перегородка».

*** При использовании минераловатной изоляции плотностью не менее 37 кг/м³.

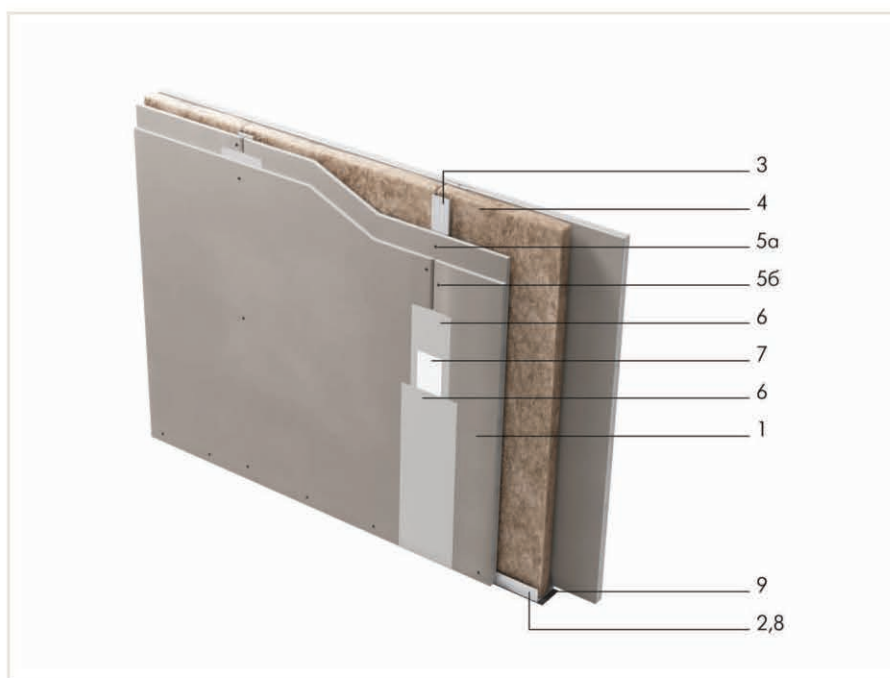

№	Наименование	Ед. изм.	Кол-во на м ²
1	КНАУФ-лист (ГСП-А, ГСП-Н2, ГСП-DF, ГСП-DFН2, ГСП-DFН31R), 12,5 мм	м ²	4,0
2	КНАУФ-профиль ПН 50×40 (75×40, 100×40)	пог. м	0,7
3	КНАУФ-профиль ПС 50×50 (75×50, 100×50)	пог. м	2,0
4	Минеральная звукоизоляция КНАУФ Инсулейшн «Акустическая перегородка» («АкустиКНАУФ»)	м ²	1,0
5а	Винт самонарезающий TN 25 (для ГСП-DFН31R применяется тип ХТН)	шт.	13 [14]
5б	Винт самонарезающий TN 35 (для ГСП-DFН31R применяется тип ХТН)	шт.	29 [30]
6	Шпаклевка КНАУФ-Фуген (КНАУФ-Унифлот)	кг	1,0 [1,5]
7	КНАУФ-лента бумажная армирующая	пог. м	1,5 [2,2]
8	Дюбель для крепления КНАУФ-профиля ПН к ограждающим конструкциям	шт.	1,6
9	Лента уплотнительная КНАУФ-Дихтунгсбанд	пог. м	1,2
10*	Грунтовка КНАУФ-Тифенгрунд	л	0,2
11*	КНАУФ-профиль угловой ПУ	шт.	**
12*	Лента разделительная КНАУФ-Треннфикс	пог. м	**

* Позиция на рисунке не показана.

** По потребности заказчика.

() В скобках даны варианты комплектующих изделий.

[] В скобках даны значения для случая, когда высота перегородки превышает длину гипсовой строительной плиты.

ПЕРЕГОРОДКА

с трехслойными обшивками из КНАУФ-листов на одинарном металлическом каркасе

С 113

Документ

1.031.9-2.07

- Применяется в качестве легких внутренних ограждающих конструкций в помещениях различного типа.
 - Рекомендуется использовать при специальных повышенных требованиях по огнестойкости.
 - Поверхность предназначена под последующую окончательную отделку, например оклеивание обоями, окраску, облицовку плиткой и прочее.
- › Масса 1 м²: около 78 кг
 - › Максимальная высота перегородки: до 9,5 м*
 - › Толщина перегородки: до 175 мм
 - › Индекс звукоизоляции, R_w: 56 дБ**
 - › Предел огнестойкости: EI 240***

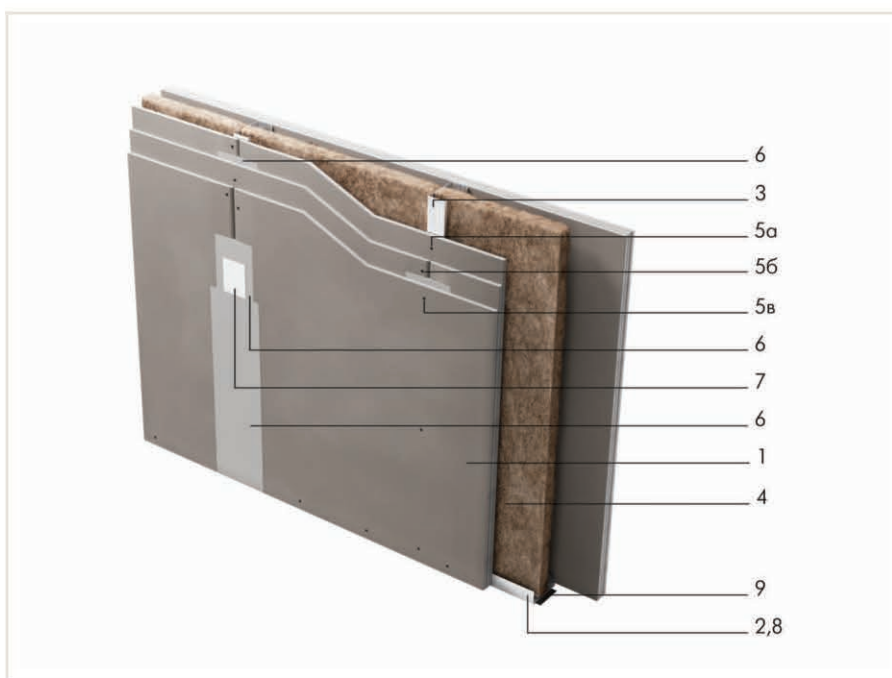

- * В зависимости от шага стоек.
- ** При использовании изоляции КНАУФ Инсулейшн «Акустическая перегородка».
- *** При использовании плит ГСП-DF и минераловатной изоляции плотностью не менее 75 кг/м³.

№	Наименование	Ед. изм.	Кол-во на м ²
1	КНАУФ-лист (ГСП-А, ГСП-Н2, ГСП-DF, ГСП-DFН2, ГСП-DFН3IR), 12,5 мм	м ²	6,0
2	КНАУФ-профиль ПН 100×40	пог. м	0,7
3	КНАУФ-профиль ПС 100×50	пог. м	2,0
4	Минеральная звукоизоляция КНАУФ Инсулейшн «Акустическая перегородка» («АкустиКНАУФ»)	м ²	1,0
5а	Винт самонарезающий TN 25 (для ГСП-DFН3IR применяется тип ХТН)	шт.	13 [14]
5б	Винт самонарезающий TN 35 (для ГСП-DFН3IR применяется тип ХТН)	шт.	21 [22]
5в	Винт самонарезающий TN 55 (для ГСП-DFН3IR применяется тип ХТН)	шт.	29 [30]
6	Шпаклевка КНАУФ-Фуген (КНАУФ-Унифлот)	кг	1,4 [2,0]
7	КНАУФ-лента бумажная армирующая	пог. м	1,5 [2,2]
8	Дюбель для крепления КНАУФ-профиля ПН к ограждающим конструкциям	шт.	1,6
9	Лента уплотнительная КНАУФ-Дихтунгсбанд	пог. м	1,2
10*	Грунтовка КНАУФ-Тифенгрунд	л	0,2
11*	КНАУФ-профиль угловой ПУ	шт.	**
12*	Лента разделительная КНАУФ-Треннфикс	пог. м	**

* Позиция на рисунке не показана.

** По потребности заказчика.

() В скобках даны варианты комплектующих изделий.

[] В скобках даны значения для случая, когда высота перегородки превышает длину гипсовой строительной плиты.

ПЕРЕГОРОДКА

с двухслойными обшивками из КНАУФ-листов на двойном металлическом каркасе

C 115

Документ
1.031.9-2.07

- Применяется в качестве внутренних ограждающих конструкций в помещениях различного типа.
- Конструкция наряду с высокими прочностными качествами и показателями по огнестойкости обеспечивает наивысшие характеристики по звукоизоляции.
- Применяется как при реконструкции, так и в новом строительстве.
- Поверхность предназначена под последующую окончательную отделку, например оклеивание обоями, окраску, облицовку плиткой и прочее.

- › Масса 1 м²: около 57 кг
- › Максимальная высота перегородки: до 6,5 м*
- › Толщина перегородки: 155–255 мм*
- › Индекс звукоизоляции, R_w: до 61 дБ**
- › Предел огнестойкости:
- › EI 60 (с применением ГСП-А)***
- › EI 90 (с применением ГСП-DF)***

* В зависимости от типоразмера профилей каркаса или шага стоек.

** При использовании изоляции КНАУФ Инсулейшн «Акустическая перегородка».

*** При использовании минераловатной изоляции плотностью не менее 37 кг/м³.

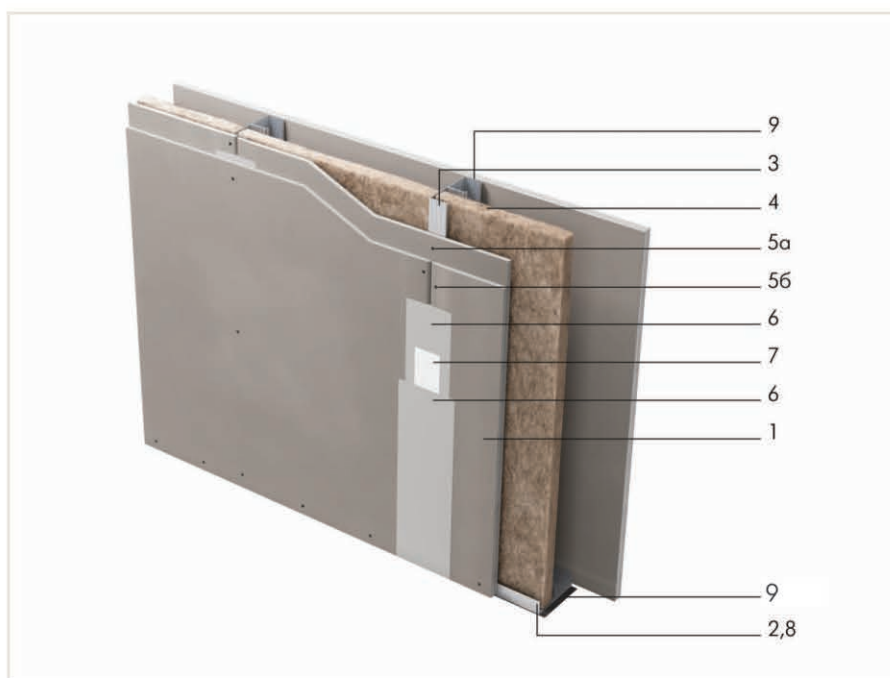

№	Наименование	Ед. изм.	Кол-во на м ²
1	КНАУФ-лист (ГСП-А, ГСП-Н2, ГСП-DF, ГСП-DFН2, ГСП-DFН3IR), 12,5 мм	м ²	4,0
2	КНАУФ-профиль ПН 50×40 (75×40, 100×40)	пог. м	1,4
3	КНАУФ-профиль ПС 50×50 (75×50, 100×50)	пог. м	4,0
4	Минеральная звукоизоляция КНАУФ Инсулейшн «Акустическая перегородка» («АкустиКНАУФ»)	м ²	1,0
5а	Винт самонарезающий TN 25 (для ГСП-DFН3IR применяется тип ХТН)	шт.	13 [14]
5б	Винт самонарезающий TN 35 (для ГСП-DFН3IR применяется тип ХТН)	шт.	29 [30]
6	Шпаклевка КНАУФ-Фуген (КНАУФ-Унифлот)	кг	1,0 [1,5]
7	КНАУФ-лента бумажная армирующая	пог. м	1,5 [2,2]
8	Дюбель для крепления КНАУФ-профиля ПН к ограждающим конструкциям	шт.	3,2
9	Лента уплотнительная КНАУФ-Дихтунгсбанд	пог. м	2,4+0,5
10*	Грунтовка КНАУФ-Тифенгрунд	л	0,2
11*	КНАУФ-профиль угловой ПУ	шт.	**
12*	Лента разделительная КНАУФ-Треннфикс	пог. м	**

* Позиция на рисунке не показана.

** По потребности заказчика.

() В скобках даны варианты комплектующих изделий.

[] В скобках даны значения для случая, когда высота перегородки превышает длину гипсовой строительной плиты.

ПЕРЕГОРОДКА

с двухслойными обшивками из КНАУФ-листов
на двойном разнесенном металлическом каркасе

С 116

Документ

1.031.9-2.07

- Применяется в качестве внутренних ограждающих конструкций в помещениях различного типа.
- Конструкция наряду с высокими прочностными качествами и огнестойкостью обеспечивает возможность скрытой прокладки водопроводных, отопительных и канализационных коммуникаций, а также скрытый монтаж оборудования.
- Применяется как при реконструкции, так и в новом строительстве.
- Поверхность предназначена под последующую окончательную отделку, например окраску, облицовку плиткой и прочее.

- › Масса 1 м²: около 62 кг
- › Максимальная высота перегородки: до 6,5 м*
- › Толщина перегородки: 220 мм
- › Индекс звукоизоляции, R_w: до 62 дБ**
- › Предел огнестойкости:
EI 60 (с применением ГСП-А)***
EI 90 (с применением ГСП-DF)***

* В зависимости от типоразмера профилей каркаса или шага стоек.

** При использовании изоляции КНАУФ Инсулейшн «Акустическая перегородка».

*** При использовании минераловатной изоляции плотностью не менее 37 кг/м³.

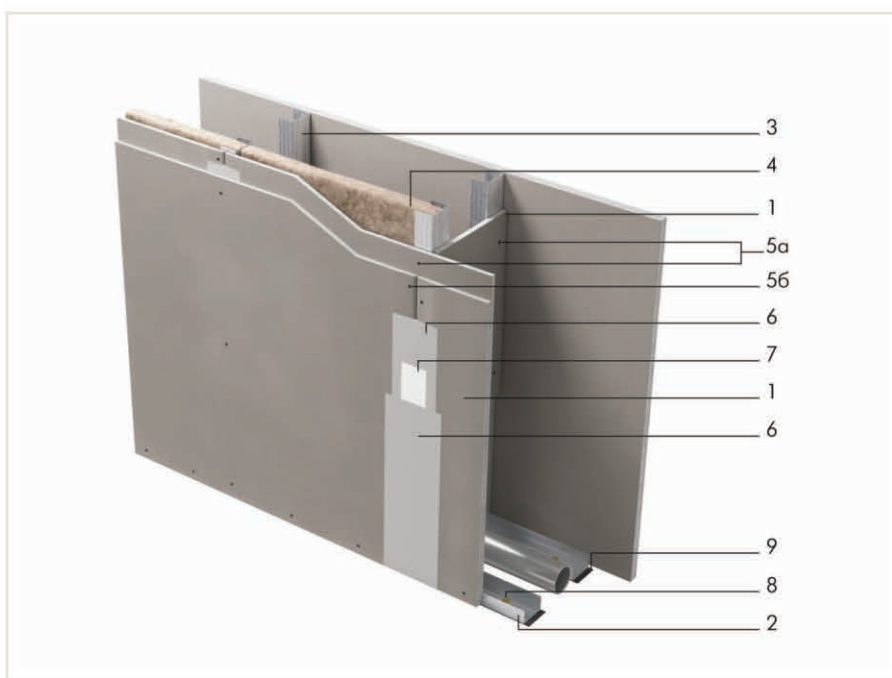

№	Наименование	Ед. изм.	Кол-во на м ²
1	КНАУФ-лист (ГСП-А, ГСП-Н2, ГСП-DF, ГСП-DFН2, ГСП-DFН3IR), 12,5 мм	м ²	4,1
2	КНАУФ-профиль ПН 50×40 (75×40, 100×40)	пог. м	1,4
3	КНАУФ-профиль ПС 50×50 (75×50, 100×50)	пог. м	4,0
4	Минеральная звукоизоляция КНАУФ Инсулейшн «Акустическая перегородка» («АкустиКНАУФ»)	м ²	1,0
5а	Винт самонарезающий TN 25 (для ГСП-DFН3IR применяется тип ХТН)	шт.	18 [19]
5б	Винт самонарезающий TN 35 (для ГСП-DFН3IR применяется тип ХТН)	шт.	29 [30]
6	Шпаклевка КНАУФ-Фуген (КНАУФ-Унифлот)	кг	1,4
7	КНАУФ-лента бумажная армирующая	пог. м	2,0
8	Дюбель для крепления КНАУФ-профиля ПН к ограждающим конструкциям	шт.	3,2
9	Лента уплотнительная КНАУФ-Дихтунгсбанд	пог. м	2,4
10*	Грунтовка КНАУФ-Тифенгрунд	л	0,2
11*	КНАУФ-профиль угловой ПУ	шт.	**
12*	Лента разделительная КНАУФ-Треннфикс	пог. м	**

* Позиция на рисунке не показана.

** По потребности заказчика.

() В скобках даны варианты комплектующих изделий.

[] В скобках даны значения для случая, когда высота перегородки превышает длину гипсовой строительной плиты.

ПЕРЕГОРОДКА

с двухслойными обшивками из КНАУФ-листов и негорючих плит КНАУФ-Файерборд на одинарном стальном каркасе

С 132

Документ
КС 31.07/2009

■ Применяется на путях эвакуации и в зальных помещениях в зданиях различного функционального назначения, этажности и вместимости, в других помещениях, где согласно требованиям пожарной безопасности предусмотрено применение негорючих строительных материалов (НГ).

- › Масса 1 м²: около 45 кг
- › Максимальная высота перегородки: до 9 м*
- › Толщина перегородки: 100–150 мм*
- › Индекс звукоизоляции, R_w: до 56 дБ
- › Предел огнестойкости: EI 90**

* В зависимости от типоразмера профилей каркаса или шага стоек.

** При использовании минераловатной изоляции плотностью не менее 37 кг/м³.

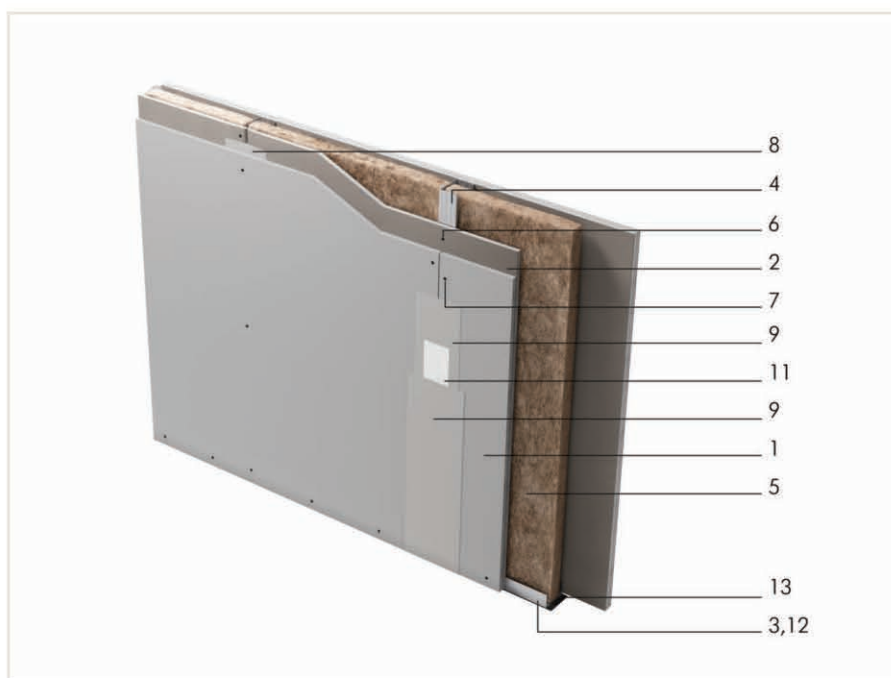

№	Наименование	Ед. изм.	Кол-во на м ²
1	Плита КНАУФ-Файерборд	м ²	1,0
2	КНАУФ-лист (ГСП-А, ГСП-Н2, ГСП-DF, ГСП-DFH2, ГСП-DFH3IR), 12,5 мм	м ²	3,0
3	КНАУФ-профиль ПН 50×40 (75×40, 100×40)	пог. м	0,7
4	КНАУФ-профиль ПС 50×50 (75×50, 100×50)	пог. м	2,0
5	Минераловатная плита КНАУФ Инсулейшн	м ²	1,0
6	Винт самонарезающий TN 25 (для ГСП-DFH3IR применяется тип ХТН)	шт.	13 [14]
7	Винт самонарезающий TN 35 (для ГСП-DFH3IR применяется тип ХТН)	шт.	29 [30]
8	Шпаклевка КНАУФ-Фуген (КНАУФ-Унифлот) для КНАУФ-листов (ГСП)	кг	1,0 [1,5]
9	Шпаклевка КНАУФ-Файербордшпахтель для плит КНАУФ-Файерборд	кг	0,3
10*	КНАУФ-лента бумажная армирующая для стыков КНАУФ-листов (ГСП)	пог. м	0,75
11	КНАУФ-лента армирующая стекловолоконистая для плит КНАУФ-Файерборд	пог. м	0,75
12	Дюбель для крепления КНАУФ-профиля ПН к ограждающим конструкциям	шт.	3,0
13	Лента уплотнительная КНАУФ-Дихтунгсбанд	пог. м	1,2
14*	КНАУФ-профиль угловой ПУ	шт.	**

* Позиция на рисунке не показана.

** По потребности заказчика.

() В скобках даны варианты комплектующих изделий.

[] В скобках даны значения для случая, когда высота перегородки превышает длину гипсовой строительной плиты.

ПЕРЕГОРОДКА

с однослойными обшивками из КНАУФ-суперлистов на одинарном металлическом каркасе

С 361

Документ

1.031.9-3.10

- Применяется в жилых, общественных и промышленных зданиях для устройства перегородок между жилыми комнатами, номерами гостиниц, рабочими кабинетами и помещениями общего пользования.
- Имеет повышенные прочностные и звукоизоляционные характеристики.

- › Масса 1 м²: около 34 кг
- › Максимальная высота перегородки: до 8 м*
- › Толщина перегородки: 75–125 мм*
- › Индекс звукоизоляции, R_w: до 52 дБ**
- › Предел огнестойкости: EI 60***

* В зависимости от типоразмера профилей каркаса или шага стоек.

** При использовании изоляции КНАУФ Инсулейшн «Акустическая перегородка».

*** При использовании минераловатной изоляции плотностью не менее 37 кг/м³.

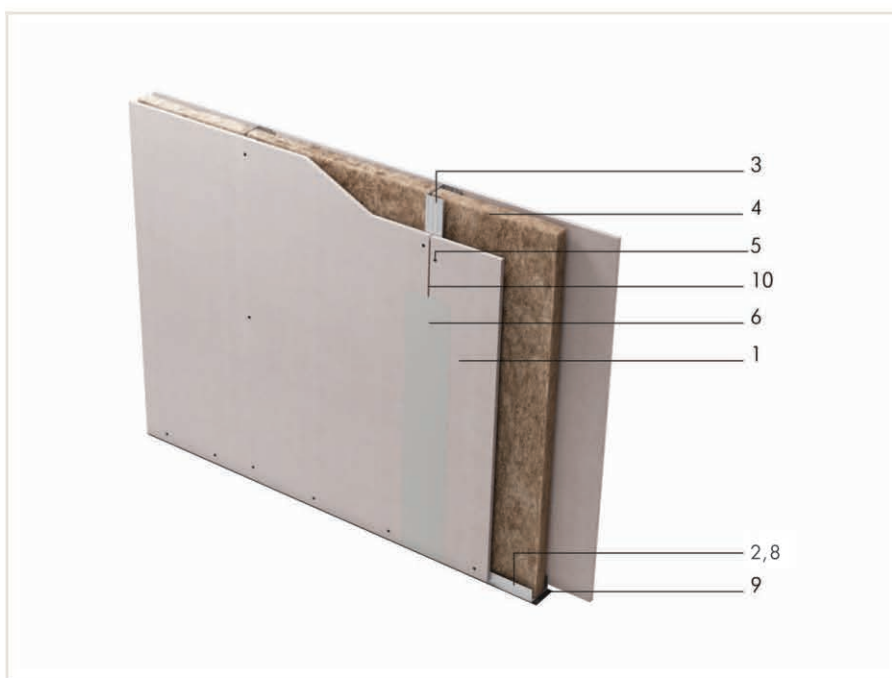

№	Наименование	Ед. изм.	Кол-во на м ²
1	КНАУФ-суперлист (ГВЛ, ГВЛВ)	м ²	2,0
2	КНАУФ-профиль ПН 50×40 (75×40, 100×40)	пог. м	0,7 [1,3]
3	КНАУФ-профиль ПС 50×50 (75×50, 100×50)	пог. м	2,0
4	Минеральная звукоизоляция КНАУФ Инсулейшн «Акустическая перегородка» («АкустиКНАУФ»)	м ²	1,0
5	Винт самонарезающий MN 25 (30)	шт.	29 [34]
6	Шпаклевка КНАУФ-Фуген (КНАУФ-Унифлот)	кг	0,6 [0,9]
7	КНАУФ-лента бумажная армирующая	пог. м	1,5
8	Дюбель для крепления КНАУФ-профиля ПН к ограждающим конструкциям	шт.	1,6
9	Лента уплотнительная КНАУФ-Дихтунсбанд	пог. м	1,2
10*	Грунтовка КНАУФ-Тифенгрунд	л	0,2
11*	КНАУФ-профиль угловой ПУ	шт.	**
12*	Лента разделительная КНАУФ-Треннфикс	пог. м	**

* Позиция на рисунке не показана.

** По потребности заказчика.

() В скобках даны варианты комплектующих изделий.

[] В скобках даны значения для случая, когда высота перегородки превышает длину гипсоволокнистого листа.

ПЕРЕГОРОДКА

с двухслойными обшивками из КНАУФ-суперлистов на одинарном металлическом каркасе

С 362

Документ
1.031.9-3.10

- Применяется в жилых, общественных и промышленных зданиях для устройства перегородок между жилыми комнатами, номерами гостиниц, рабочими кабинетами и помещениями общего пользования.
- Имеет повышенные прочностные и звукоизоляционные характеристики.

- › Масса 1 м²: около 65 кг
- › Максимальная высота перегородки: до 9 м*
- › Толщина перегородки: 100–150 мм*
- › Индекс звукоизоляции, R_w: до 58 дБ**
- › Предел огнестойкости: EI 90***

* В зависимости от типоразмера профилей каркаса или шага стоек.

** При использовании изоляции КНАУФ Инсулейшн «Акустическая перегородка».

*** При использовании минераловатной изоляции плотностью не менее 37 кг/м³.

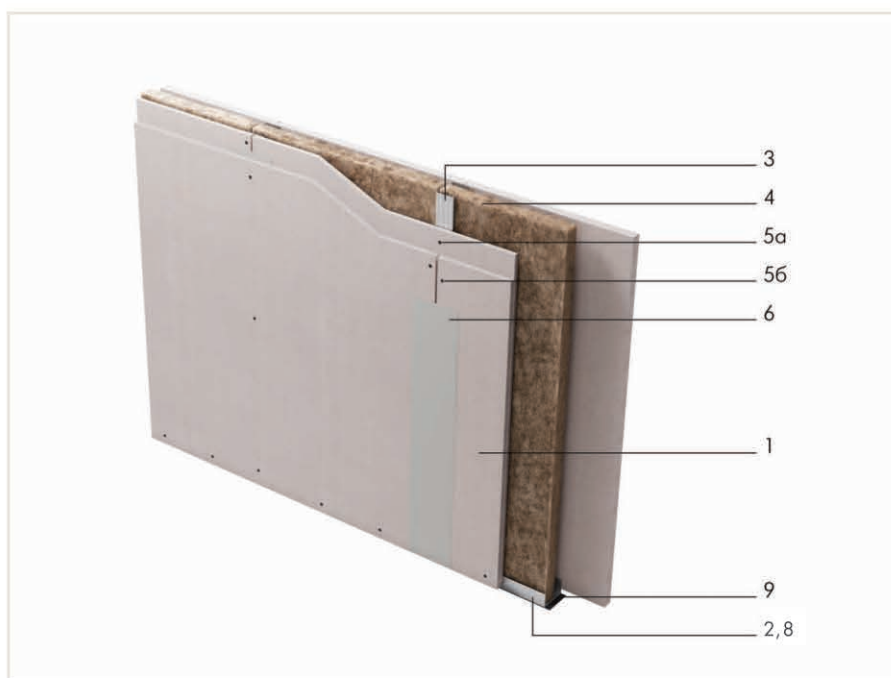

№	Наименование	Ед. изм.	Кол-во на м ²
1	КНАУФ-суперлист (ГВЛ, ГВЛВ)	м ²	4,0
2	КНАУФ-профиль ПН 50×40 (75×40, 100×40)	пог. м	0,7 [1,3]
3	КНАУФ-профиль ПС 50×50 (75×50, 100×50)	пог. м	2,0
4	Минеральная звукоизоляция КНАУФ Инсулейшн «Акустическая перегородка» («АкустиКНАУФ»)	м ²	1,0
5а	Винт самонарезающий МН 25 (30)	шт.	13 [14]
5б	Винт самонарезающий МН 35 (45)	шт.	29 [30]
6	Шпаклевка КНАУФ-Фуген (КНАУФ-Унифлот)	кг	1,0 [1,5]
7*	КНАУФ-лента бумажная армирующая	пог. м	1,5
8	Дюбель для крепления КНАУФ-профиля ПН к ограждающим конструкциям	шт.	1,6
9	Лента уплотнительная КНАУФ-Дихтунгсбанд	пог. м	1,2
10*	Грунтовка КНАУФ-Тифенгрунд	л	0,2
11*	КНАУФ-профиль угловой ПУ	шт.	**
12*	Лента разделительная КНАУФ-Треннфикс	пог. м	**

* Позиция на рисунке не показана.

** По потребности заказчика.

() В скобках даны варианты комплектующих изделий.

[] В скобках даны значения для случая, когда высота перегородки превышает длину гипсоволокнистого листа.

ПЕРЕГОРОДКА

с трехслойными обшивками из КНАУФ-суперлистов
«Противопожарная стена» на одинарном металлическом
каркасе

С 363

Документ

1.031.9-3.10

- Применяется в качестве легких внутренних ограждающих конструкций в помещениях различного типа.
- Рекомендуется к использованию в помещениях для обшивки с повышенными прочностными характеристиками.
- Поверхность предназначена под последующую окончательную отделку, например оклеивание обоями, окраску, облицовку плиткой и прочее.
- «Противопожарная стена» — надежная защита от пожара.

- › Масса 1 м²: около 97 кг
- › Максимальная высота перегородки: до 9,5 м*
- › Толщина перегородки: до 175 мм
- › Индекс звукоизоляции, R_w: до 60 дБ**
- › Предел огнестойкости: EI 150***

* В зависимости от типоразмера профилей каркаса или шага стоек.

** При использовании изоляции КНАУФ Инсулейшн «Акустическая перегородка».

*** При использовании минераловатной изоляции плотностью не менее 37 кг/м³.

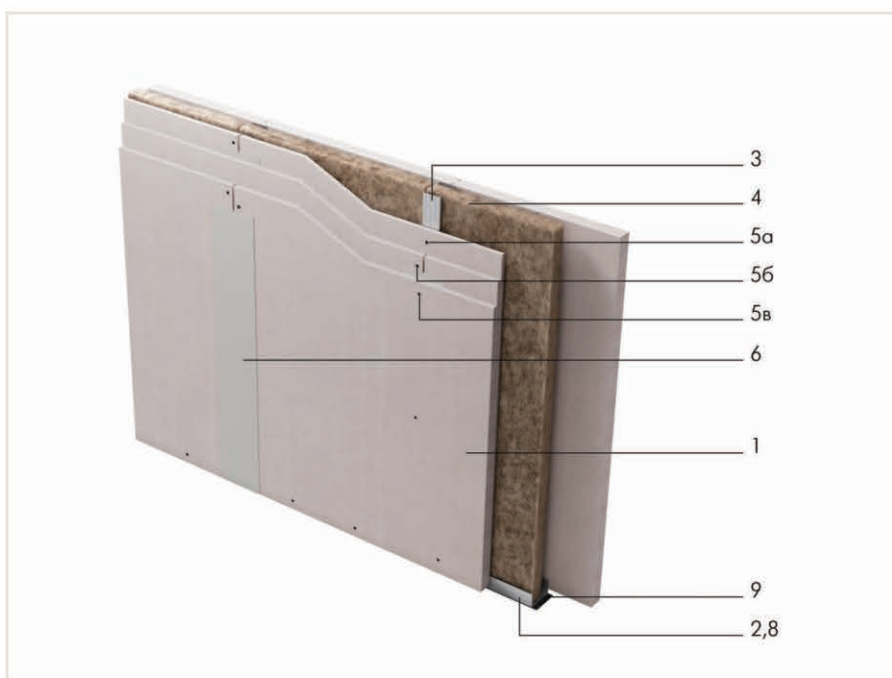

№	Наименование	Ед. изм.	Кол-во на м ²
1	КНАУФ-суперлист (ГВЛ, ГВЛВ)	м ²	6,0
2	КНАУФ-профиль ПН 75×40 (100×40)	пог. м	0,7 [1,3]
3	КНАУФ-профиль ПС 75×50 (100×50)	пог. м	2,0
4	Минеральная звукоизоляция КНАУФ Инсулейшн «Акустическая перегородка» («АкустиКНАУФ»)	м ²	1,0
5а	Винт самонарезающий МН 25 (30)	шт.	13 [14]
5б	Винт самонарезающий МН 35 (45)	шт.	21 [22]
5в	Винт самонарезающий МН 45 (55)	шт.	29 [30]
6	Шпаклевка КНАУФ-Фуген (КНАУФ-Унифлот)	кг	1,4 [2,0]
7	КНАУФ-лента бумажная армирующая	пог. м	1,5
8	Дюбель для крепления КНАУФ-профиля ПН к ограждающим конструкциям	шт.	1,6
9	Лента уплотнительная КНАУФ-Дихтунгсбанд	пог. м	1,2
10*	Грунтовка КНАУФ-Тифенгрунд	л	0,2
11*	КНАУФ-профиль угловой ПУ	шт.	**
12*	Лента разделительная КНАУФ-Треннфикс	пог. м	**

* Позиция на рисунке не показана.

** По потребности заказчика.

() В скобках даны варианты комплектующих изделий.

[] В скобках даны значения для случая, когда высота перегородки превышает длину гипсоволокнистого листа.

ПЕРЕГОРОДКА

с двухслойными обшивками из КНАУФ-суперлистов на двойном металлическом каркасе

С 365

Документ
1.031.9-3.10

- Применяется в качестве внутренних ограждающих конструкций в помещениях различного типа.
- Конструкция наряду с высокими прочностными качествами и показателями по огнестойкости обеспечивает наивысшие характеристики по звукоизоляции.
- Применяется как при реконструкции, так и в новом строительстве.
- Поверхность предназначена под последующую окончательную отделку, например оклеивание обоями, окраску, облицовку плиткой и прочее.
- Имеет повышенные прочностные и звукоизоляционные характеристики.

- Масса 1 м²: около 68 кг
- Максимальная высота перегородки: до 6,5 м*
- Толщина перегородки: 155–255 мм*
- Индекс звукоизоляции, R_w: до 60 дБ**
- Предел огнестойкости: EI 90***

* В зависимости от типоразмера профилей каркаса.

** При использовании изоляции КНАУФ Инсулейшн «Акустическая перегородка».

*** При использовании минераловатной изоляции плотностью не менее 37 кг/м³.



№	Наименование	Ед. изм.	Кол-во на м ²
1	КНАУФ-суперлист (ГВЛ, ГВЛВ)	м ²	4,0
2	КНАУФ-профиль ПН 50×40 (75×40, 100×40)	пог. м	1,4 [2,6]
3	КНАУФ-профиль ПС 50×50 (75×50, 100×50)	пог. м	4,0
4	Минеральная звукоизоляция КНАУФ Инсулейшн «Акустическая перегородка» («АкустиКНАУФ»)	м ²	1,0
5а	Винт самонарезающий МН 25 (30)	шт.	13 [14]
5б	Винт самонарезающий МН 35 (45)	шт.	29 [30]
6	Шпаклевка КНАУФ-Фуген (КНАУФ-Унифлот)	кг	1,0 [1,5]
7*	КНАУФ-лента бумажная армирующая	пог. м	1,5
8	Дюбель для крепления КНАУФ-профиля ПН к ограждающим конструкциям	шт.	3,2
9	Лента уплотнительная КНАУФ-Дихтунгсбанд	пог. м	2,4+0,5
10	Грунтовка КНАУФ-Тифенгрунд	л	0,2
11*	КНАУФ-профиль угловой ПУ	шт.	**
12*	Лента разделительная КНАУФ-Треннфикс	пог. м	**

* Позиция на рисунке не показана.

** По потребности заказчика.

() В скобках даны варианты комплектующих изделий.

[] В скобках даны значения для случая, когда высота перегородки превышает длину гипсоволокнистого листа.

ПЕРЕГОРОДКА

с двухслойными обшивками из КНАУФ-суперлистов на двойном разнесенном металлическом каркасе

С 366

Документ

1.031.9-3.10

- Применяется в качестве внутренних ограждающих конструкций в помещениях различного типа.
- Конструкция наряду с высокими прочностными качествами и огнестойкостью обеспечивает возможность скрытой проводки водопроводных, отопительных и канализационных коммуникаций, а также скрытый монтаж оборудования.
- Применяется как при реконструкции, так и в новом строительстве.
- Поверхность предназначена под последующую окончательную отделку, например окраску, облицовку плиткой и прочее.
- Имеет повышенные прочностные и звукоизоляционные характеристики.

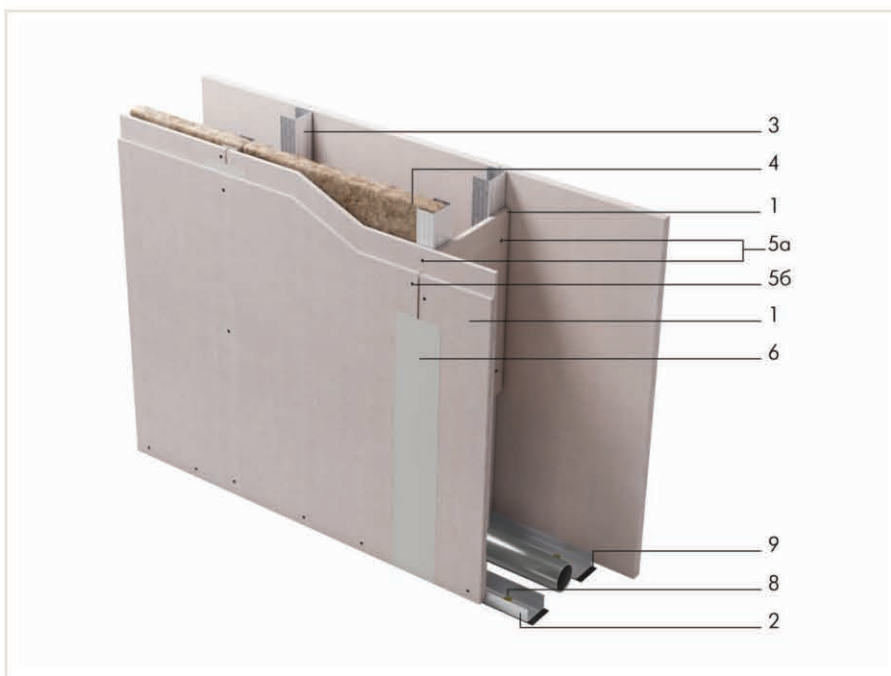

- > Масса 1 м²: около 69 кг
- > Максимальная высота перегородки: до 6 м*
- > Толщина перегородки: от 220 мм*
- > Индекс звукоизоляции, R_w: до 58 дБ**
- > Предел огнестойкости: EI 90***

* В зависимости от типоразмера профилей каркаса.

** При использовании изоляции КНАУФ Инсулейшн «Акустическая перегородка».

*** При использовании минераловатной изоляции плотностью не менее 37 кг/м³.

№	Наименование	Ед. изм.	Кол-во на м ²
1	КНАУФ-суперлист (ГВЛ, ГВЛВ)	м ²	4,1
2	КНАУФ-профиль ПН 50×40 (75×40, 100×40)	пог. м	1,4
3	КНАУФ-профиль ПС 50×50 (75×50, 100×50)	пог. м	4,0
4	Минеральная звукоизоляция КНАУФ Инсулейшн «Акустическая перегородка» («АкустиКНАУФ»)	м ²	1,0
5а	Винт самонарезающий МН 25 (30)	шт.	18 [19]
5б	Винт самонарезающий МН 35 (45)	шт.	29 [30]
6	Шпаклевка КНАУФ-Фуген (КНАУФ-Унифлот)	кг	1,4
7	КНАУФ-лента бумажная армирующая	пог. м	2,0
8	Дюбель для крепления КНАУФ-профиля ПН к ограждающим конструкциям	шт.	3,2
9	Лента уплотнительная КНАУФ-Дихтунгсбанд	пог. м	2,4
10*	Грунтовка КНАУФ-Тифенгрунд	л	0,2
11*	КНАУФ-профиль угловой ПУ	шт.	**
12*	Лента разделительная КНАУФ-Треннфикс	пог. м	**

* Позиция на рисунке не показана.

** По потребности заказчика.

() В скобках даны варианты комплектующих изделий.

ПЕРЕГОРОДКА

с трехслойными обшивками из КНАУФ-суперлистов «Стена безопасности» и стальных листов на одинарном металлическом каркасе

С 367

Документ
1.031.9-3.10

- Применяется в жилых, общественных и вспомогательных помещениях промышленных зданий для защиты помещений от проникновения.
 - Рекомендуется к использованию в помещениях для обшивки с повышенными прочностными характеристиками.
 - «Стена безопасности» — надежная защита от проникновения.
- › Масса 1 м²: около 103 кг
 - › Максимальная высота перегородки: до 9 м
 - › Толщина перегородки: до 177 мм
 - › Индекс звукоизоляции, R_w: определяется расчетом
 - › Предел огнестойкости: EI 150*

* При использовании минераловатной изоляции плотностью 125 кг/м³.

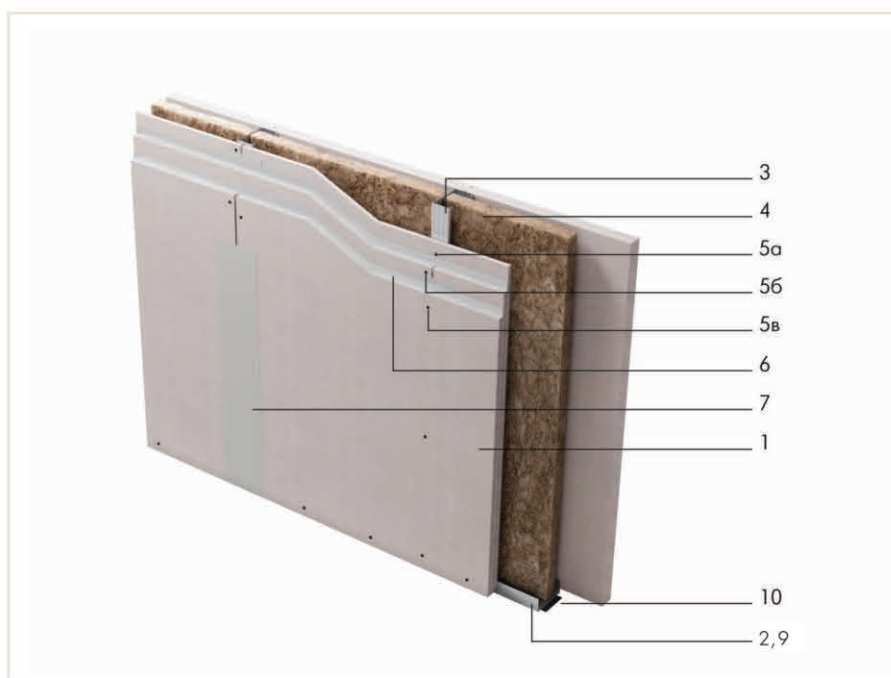

№	Наименование	Ед. изм.	Кол-во на м ²
1	КНАУФ-суперлист (ГВЛ, ГВЛВ)	м ²	6,0
2	КНАУФ-профиль ПН 100×40	пог. м	1,4
3	КНАУФ-профиль ПС 100×50	пог. м	4,0
4	Минеральная звукоизоляция КНАУФ Инсулейшн «Акустическая перегородка» («АкустиКНАУФ»)	м ²	1,0
5а	Винт самонарезающий MN 25 (30)	шт.	17 [18]
5б	Винт самонарезающий MN 35 (45)	шт.	23 [24]
5в	Винт самонарезающий MN 45 (55)	шт.	38 [39]
6	Сталь оцинкованная	м ²	4,0
7	Шпаклевка КНАУФ-Фуген (КНАУФ-Унифлот)	кг	1,4 [2,0]
8*	КНАУФ-лента бумажная армирующая	пог. м	1,5
9	Дюбель для крепления КНАУФ-профиля ПН к ограждающим конструкциям	шт.	1,4
10	Лента уплотнительная КНАУФ-Дихтунгсбанд	пог. м	1,2
11*	Грунтовка КНАУФ-Тифенгрунд	л	0,2
12*	КНАУФ-профиль угловой ПУ	шт.	**
13*	Лента разделительная КНАУФ-Треннфикс	пог. м	**

* Позиция на рисунке не показана.

** По потребности заказчика.

() В скобках даны варианты комплектующих изделий.

[] В скобках даны значения для случая, когда высота перегородки превышает длину гипсоволокнистого листа.

ПЕРЕГОРОДКА

с однослойными обшивками из плиты АКВАПАНЕЛЬ® Внутренняя на одинарном металлическом каркасе

С 381

Документ

M24.03/2007

- Применяется как внутренняя ограждающая конструкция в помещениях различного типа.
- Применяется как при реконструкции, так и в новом строительстве.
- Поверхность предназначена под последующую отделку, например облицовку плиткой или окраску, оклейку обоями или отделку декоративной штукатуркой.
- Рекомендуется использовать в помещениях с повышенной влажностью, мокрым режимом эксплуатации и неотапливаемых.

- › Масса 1 м²: около 35 кг
- › Максимальная высота перегородки: до 11 м*
- › Толщина перегородки: 75–220 мм*
- › Индекс звукоизоляции, R_w: 48 дБ**
- › Предел огнестойкости: EI 60

* При использовании усиленных профилей толщиной до 2 мм.

** При использовании изоляции КНАУФ Инсулейшн «Акустическая перегородка».



№	Наименование	Ед. изм.	Кол-во на м ²
1	Цементная плита АКВАПАНЕЛЬ® Внутренняя 12,5 мм	м ²	2,0
2	КНАУФ-профиль ПН 50×40 (75×40, 100×40)	пог. м	0,7
3	КНАУФ-профиль ПС 50×50 (75×50, 100×50)	пог. м	2,0
4	Минеральная звукоизоляция КНАУФ Инсулейшн «Акустическая перегородка» («АкустиКНАУФ»)	м ²	1,0
5	Винт самонарезающий SN 25 АКВАПАНЕЛЬ®	шт.	30
6	Клей для швов АКВАПАНЕЛЬ®	мл	100
7	Дюбель для крепления КНАУФ-профиля ПН к ограждающим конструкциям	шт.	1,6
8	Лента уплотнительная КНАУФ-Дихтунгсбанд	пог. м	1,2

() В скобках даны варианты комплектующих изделий.

ПЕРЕГОРОДКА

с двухслойными обшивками из плиты АКВАПАНЕЛЬ® Внутренняя на одинарном металлическом каркасе

С 382

Документ

М24.03/2007

- Применяется в качестве внутренних ограждающих конструкций в помещениях различного типа.
- Универсальная конструкция, обеспечивающая высокие эксплуатационные характеристики, в том числе и специальные требования по огнестойкости и звукоизоляции.
- Применяется как при реконструкции, так и в новом строительстве.
- Поверхность предназначена под последующую окончательную отделку, например облицовку плиткой, окраску, оклейку обоями или отделку декоративной штукатуркой.
- Рекомендуется использовать в помещениях с повышенной влажностью, мокрым режимом эксплуатации и неотапливаемых.

- › Масса 1 м²: около 67 кг
- › Максимальная высота перегородки: до 12 м*
- › Толщина перегородки: 100–250 мм*
- › Индекс звукоизоляции, R_w: 55 дБ**
- › Предел огнестойкости: EI 120***

* В зависимости от типоразмера профилей каркаса.

** При использовании изоляции КНАУФ Инсулейшн «Акустическая перегородка».

*** При использовании минераловатной изоляции плотностью не менее 37 кг/м³.

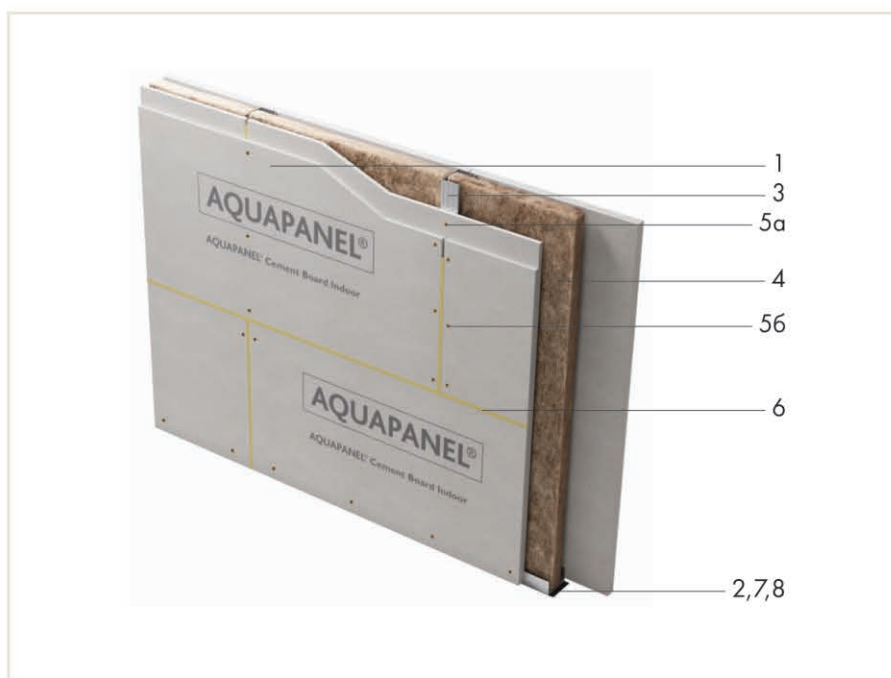

№	Наименование	Ед. изм.	Кол-во на м ²
1	Цементная плита АКВАПАНЕЛЬ® Внутренняя 12,5 мм	м ²	4,0
2	КНАУФ-профиль ПН 50×40 (75×40, 100×40)	пог. м	0,7
3	КНАУФ-профиль ПС 50×50 (75×50, 100×50)	пог. м	2,0
4	Минеральная звукоизоляция КНАУФ Инсулейшн «Акустическая перегородка» («АкустиКНАУФ»)	м ²	1,0
5а	Винт самонарезающий SN 25 АКВАПАНЕЛЬ®	шт.	30
5б	Винт самонарезающий SN 39 АКВАПАНЕЛЬ®	шт.	30
6	Клей для швов АКВАПАНЕЛЬ®	мл	200
7	Дюбель для крепления КНАУФ-профиля ПН к ограждающим конструкциям	шт.	1,6
8	Лента уплотнительная КНАУФ-Дихтунгсбанд	пог. м	1,2

() В скобках даны варианты комплектующих изделий.

ПЕРЕГОРОДКА

с однослойными обшивками из плиты АКВАПАНЕЛЬ® Внутренняя на двойном металлическом каркасе

С 385.1

Документ

M24.03/2007

- Применяется как внутренняя ограждающая конструкция в помещениях различного типа.
- Поверхность предназначена под последующую отделку, например облицовку плиткой или окраску, оклейку обоями или отделку декоративной штукатуркой.
- Рекомендуется использовать в помещениях с повышенной влажностью, мокрым режимом эксплуатации и неотапливаемых.

- > Масса 1 м²: около 37 кг
- > Максимальная высота перегородки: до 8 м*
- > Толщина перегородки: 130–230 мм*
- > Индекс звукоизоляции, R_w: до 58 дБ**
- > Предел огнестойкости: EI 60

* В зависимости от типоразмера профилей каркаса.

** При использовании изоляции КНАУФ Инсулейшн «Акустическая перегородка».



№	Наименование	Ед. изм.	Кол-во на м ²
1	Цементная плита АКВАПАНЕЛЬ® Внутренняя 12,5 мм	м ²	2,0
2	КНАУФ-профиль ПН 50×40 (75×40, 100×40)	пог. м	1,4
3	КНАУФ-профиль ПС 50×50 (75×50, 100×50)	пог. м	4,0
4	Минеральная звукоизоляция КНАУФ Инсулейшн «Акустическая перегородка» («АкустиКНАУФ»)	м ²	1,0
5	Винт самонарезающий SN 25 АКВАПАНЕЛЬ®	шт.	30
6	АКВАПАНЕЛЬ® Армирующая лента	пог. м	2,1
7	Шпаклёвка КНАУФ-Мультифиниш (КНАУФ-Северен)	кг	1,4
8	Дюбель для крепления КНАУФ-профиля ПН к ограждающим конструкциям	шт.	3,2
9	Лента уплотнительная КНАУФ-Дихтунгсбанд	пог. м	2,4+0,5

() В скобках даны варианты комплектующих изделий.

ПЕРЕГОРОДКА

с двухслойными обшивками из плиты АКВАПАНЕЛЬ® Внутренняя на двойном металлическом каркасе

С 385.2

Документ
М24.03/2007

- Применяется в качестве внутренних ограждающих конструкций в помещениях различного типа.
- Конструкция обладает высокими прочностными качествами и огнестойкостью, обеспечивает возможность скрытой проводки водопроводных, отопительных и канализационных коммуникаций, а также скрытый монтаж оборудования.
- Применяется как при реконструкции, так и в новом строительстве.
- Поверхность предназначена под последующую окончательную отделку, например окраску, облицовку плиткой, оклейку обоями или отделку декоративной штукатуркой.
- Рекомендуется применять в помещениях с влажным, мокрым режимом эксплуатации и неотопляемых.

- Масса 1 м²: около 69 кг
 - Максимальная высота перегородки: до 9 м*
 - Толщина перегородки: 155–255 мм*
- Индекс звукоизоляции, R_w : до 59 дБ**
Предел огнестойкости: EI 120***

* В зависимости от типоразмера профилей каркаса.

** При использовании изоляции КНАУФ Инсулейшн «Акустическая перегородка».

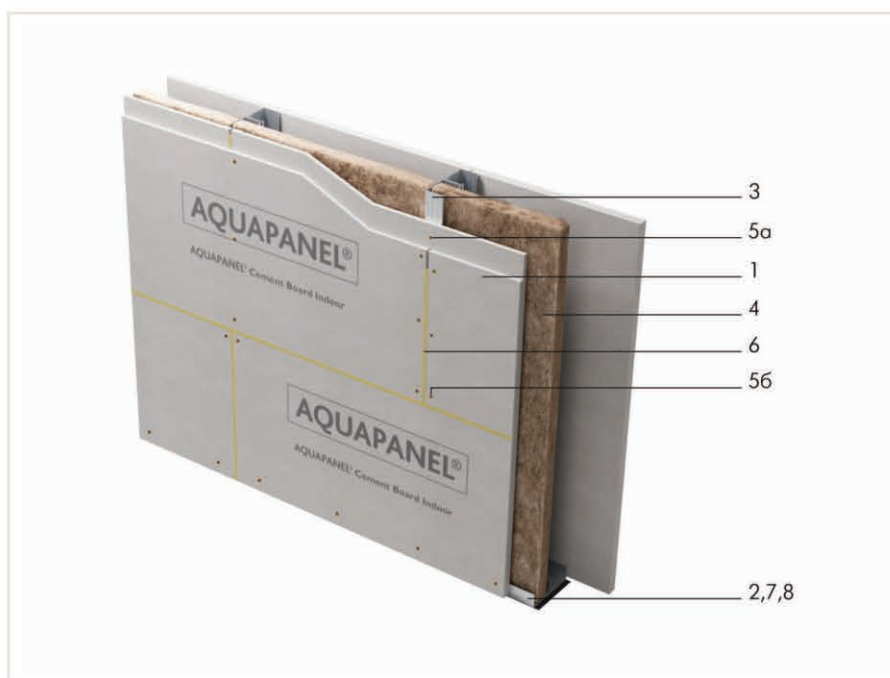

№	Наименование	Ед. изм.	Кол-во на м ²
1	Цементная плита АКВАПАНЕЛЬ® Внутренняя 12,5 мм	м ²	4,0
2	КНАУФ-профиль ПН 50×40 (75×40, 100×40)	пог. м	1,4
3	КНАУФ-профиль ПС 50×50 (75×50, 100×50)	пог. м	4,0
4	Минеральная звукоизоляция КНАУФ Инсулейшн «Акустическая перегородка» («АкустиКНАУФ»)	м ²	1,0
5а	Винт самонарезающий SN 25 АКВАПАНЕЛЬ®	шт.	30
5б	Винт самонарезающий SN 39 АКВАПАНЕЛЬ®	шт.	30
6	Клей для швов АКВАПАНЕЛЬ®	мл	200
7	Дюбель для крепления КНАУФ-профиля ПН к ограждающим конструкциям	шт.	3,2
8	Лента уплотнительная КНАУФ-Дихтунгсбанд	пог. м	2,4+0,5

() В скобках даны варианты комплектующих изделий.

ПЕРЕГОРОДКА

с двойным разнесенным каркасом
и однослойной обшивкой из плиты АКВАПАНЕЛЬ® Внутренняя

С 386.1

Документ
М24.03/2007

- Применяется в качестве внутренних ограждающих конструкций в помещениях различного типа.
- Конструкция наряду с высокими прочностными качествами и огнестойкостью обеспечивает возможность скрытой прокладки водопроводных, отопительных и канализационных коммуникаций, а также скрытый монтаж оборудования.
- Применяется как при реконструкции, так и в новом строительстве.
- Поверхность предназначена под последующую окончательную отделку, например окраску, облицовку плиткой, оклейку обоями или отделку декоративной штукатуркой.
- Рекомендуется использовать в помещениях с повышенной влажностью, мокрым режимом эксплуатации и неотапливаемых.

- › Масса 1 м²: около 38 кг
- › Максимальная высота перегородки: до 8 м*
- › Толщина перегородки: 200 мм и более
- › Индекс звукоизоляции, R_w: не менее 50 дБ**
- › Предел огнестойкости: EI 60

* В зависимости от типоразмера профилей каркаса.

** При использовании изоляции КНАУФ Инсулейшн «Акустическая перегородка».

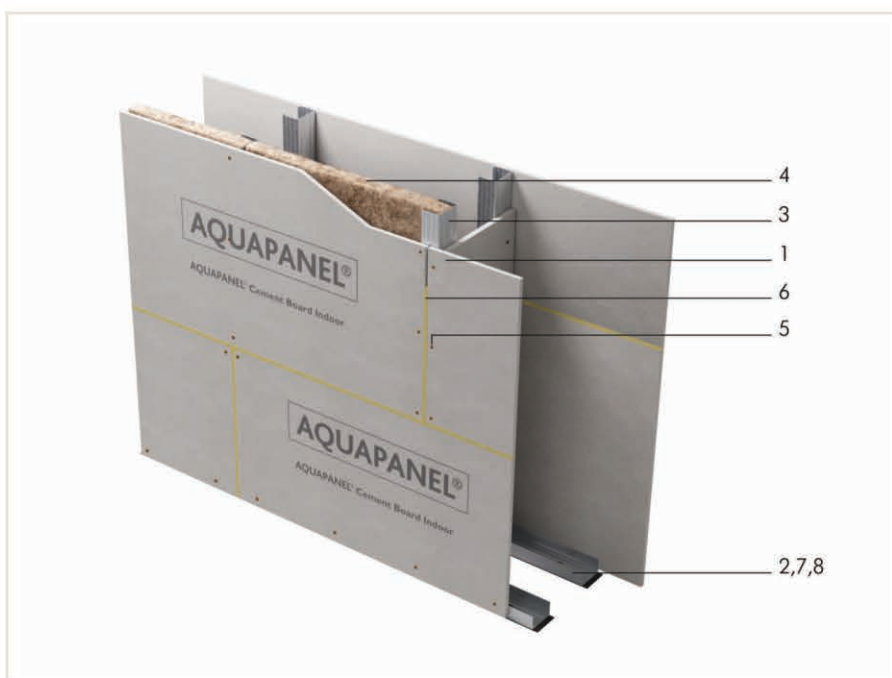

№	Наименование	Ед. изм.	Кол-во на м ²
1	Цементная плита АКВАПАНЕЛЬ® Внутренняя 12,5 мм	м ²	2,3
2	КНАУФ-профиль ПН 50×40 (75×40, 100×40)	пог. м	1,4
3	КНАУФ-профиль ПС 50×50 (75×50, 100×50)	пог. м	4,0
4	Минеральная звукоизоляция КНАУФ Инсулейшн «Акустическая перегородка» («АкустиКНАУФ»)	м ²	1,0
5	Винт самонарезающий SN 25 АКВАПАНЕЛЬ®	шт.	35
6	Клей для швов АКВАПАНЕЛЬ®	мл	100
7	Дюбель для крепления КНАУФ-профиля ПН к ограждающим конструкциям	шт.	3,2
8	Лента уплотнительная КНАУФ-Дихтунгсбанд	пог. м	2,4

() В скобках даны варианты комплектующих изделий.

ПЕРЕГОРОДКА

с двойным разнесенным каркасом
и двухслойной обшивкой из плиты АКВАПАНЕЛЬ® Внутренняя

C 386.2

Документ
M24.03/2007

- Применяется в качестве внутренних ограждающих конструкций в помещениях различного типа.
- Конструкция наряду с высокими прочностными качествами и огнестойкостью обеспечивает возможность скрытой проводки водопроводных, отопительных и канализационных коммуникаций, а также скрытый монтаж оборудования.
- Применяется как при реконструкции, так и в новом строительстве.
- Поверхность предназначена под последующую окончательную отделку, например окраску, облицовку плиткой, оклейку обоями или отделку декоративной штукатуркой.
- Рекомендуется использовать в помещениях с повышенной влажностью, мокрым режимом эксплуатации и неотапливаемых.

- › Масса 1 м²: около 70 кг
- › Максимальная высота перегородки: до 9 м*
- › Толщина перегородки: 200 мм и более*
- › Индекс звукоизоляции, R_w: не менее 56 дБ**
- › Предел огнестойкости: EI 120

* В зависимости от типоразмера профилей каркаса.

** При использовании изоляции КНАУФ Инсулейшн «Акустическая перегородка».

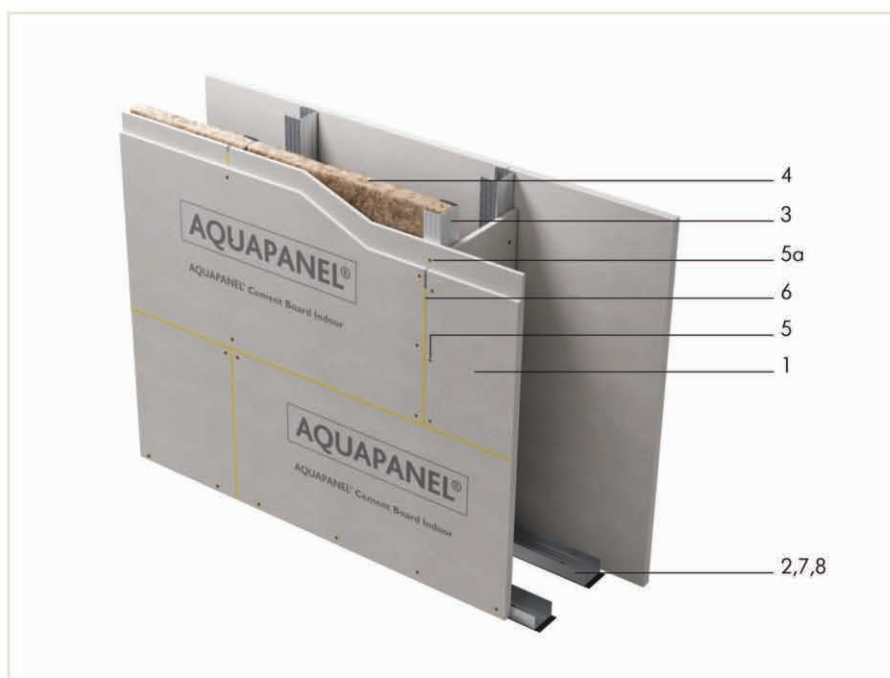

№	Наименование	Ед. изм.	Кол-во на м ²
1	Цементная плита АКВАПАНЕЛЬ® Внутренняя 12,5 мм	м ²	4,3
2	КНАУФ-профиль ПН 50×40 (75×40, 100×40)	пог. м	1,4
3	КНАУФ-профиль ПС 50×50 (75×50, 100×50)	пог. м	4,0
4	Минеральная звукоизоляция КНАУФ Инсулейшн «Акустическая перегородка» («АкустиКНАУФ»)	м ²	1,0
5а	Винт самонарезающий SN 25 АКВАПАНЕЛЬ®	шт.	35
5б	Винт самонарезающий SN 39 АКВАПАНЕЛЬ®	шт.	30
6	Клей для швов АКВАПАНЕЛЬ®	мл	200
7	Дюбель для крепления КНАУФ-профиля ПН к ограждающим конструкциям	шт.	3,2
8	Лента уплотнительная КНАУФ-Дихтунгсбанд	пог. м	2,4

() В скобках даны варианты комплектующих изделий.



ОБЛИЦОВКИ

- › однослойная из КНАУФ-листов на клею С 611 44
- › однослойная или двухслойная из КНАУФ-листов на металлическом каркасе, закрепленном на базовой стене С 623 45
- › однослойная из КНАУФ-листов на металлическом каркасе, отнесенном от базовой стены С 625 46
- › двухслойная из КНАУФ-листов на металлическом каркасе, отнесенном от базовой стены С 626 47
- › однослойная или двухслойная из КНАУФ-суперлистов на металлическом каркасе, закрепленном на базовой стене С 663 48
- › однослойная из КНАУФ-суперлистов на металлическом каркасе, отнесенном от базовой стены С 665 49
- › двухслойная из КНАУФ-суперлистов на металлическом каркасе, отнесенном от базовой стены С 666 50
- › мансард однослойная или двухслойная из КНАУФ-суперлистов на металлическом каркасе М 682 51
- › однослойная или двухслойная из плит АКВАПАНЕЛЬ® Внутренняя на металлическом каркасе из профиля ПП С 683 52
- › однослойная из плит АКВАПАНЕЛЬ® Внутренняя на металлическом каркасе, отнесенном от базовой стены С 685 53
- › однослойная или двухслойная комбинированная из негорючих плит КНАУФ-Файерборд и КНАУФ-листов на металлическом каркасе, закрепленном на базовой стене С 631 54
- › огнезащитная стальных колонн из негорючих плит КНАУФ-Файерборд или КНАУФ-суперлистов W 753/ K 253 55
- › из плит КНАУФ-Акустика на металлическом каркасе, отнесенном от базовой стены С 629С 56

ОБЛИЦОВКА

однослойная из КНАУФ-листов
на клею

С 611

Документ

1.073.9-2.08

■ Применяется в помещениях различного назначения, как при реконструкции, так и в новом строительстве с целью отделки несущих конструкций из кирпича и бетона.

■ Поверхность облицовки предполагает последующую декоративную отделку, например окраску, оклейку обоями и т.п.

› Масса 1 м²: около 12 кг

› Минимальная толщина облицовки: около 20 мм

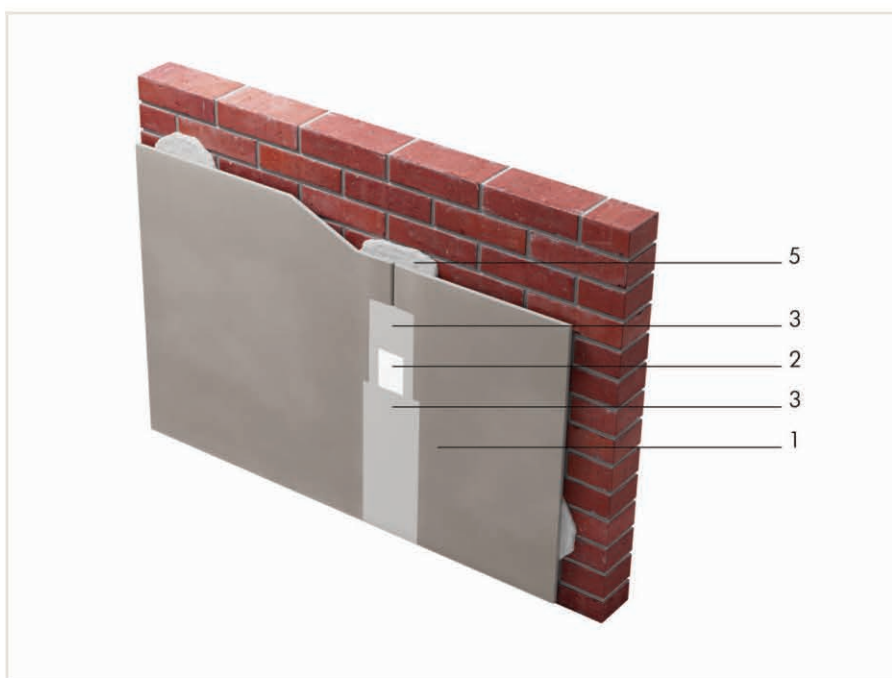

№	Наименование	Ед. изм.	Кол-во на м ²
1	КНАУФ-лист (ГСП-Н2, ГСП-А, ГСП-DF, ГСП-DFН2, ГСП-DFН3IR)	м ²	1,0
2	КНАУФ-лента бумажная армирующая	пог. м	0,75
3	Шпаклёвка КНАУФ-Фуген (КНАУФ-Унифлот) (заделка швов)	кг	0,3
4*	Шпаклёвка КНАУФ-Фуген (клей для ровного основания)	кг	0,8 [А,В]
5	Клей КНАУФ-Перлфикс	кг	3,5 [Б,В]
6*	Полосы из КНАУФ-листа	пог. м	2,6 [В]
7*	КНАУФ-профиль угловой ПУ	шт.	**
8*	Грунтовка КНАУФ-Тифенгрунд	л	0,1

* Позиция на рисунке не показана.

** По потребности заказчика.

() В скобках даны варианты комплектующих изделий.

[] В квадратных скобках указаны варианты исполнения облицовки в зависимости от неровностей основания:

А — ровные основания (бетон, штукатурка);

Б — неровные основания (неровности до 2 см, например кирпич);

В — неровные основания (неровности более 2 см, например кладка из камня, выравниваются полосами ГСП шириной 10 см, позиция 6).

ОБЛИЦОВКА

однослойная или двухслойная из КНАУФ-листов
на металлическом каркасе, закрепленном на базовой стене

С 623

Документ

1.073.9-2.08

- Применяется в помещениях различного назначения, как при реконструкции, так и в новом строительстве с целью отделки несущих конструкций, а также для улучшения тепло- и звукоизоляции помещений.
 - Поверхность облицовки предполагает последующую декоративную отделку, например окраску, оклейку обоями и т.п.
- › Масса 1 м²: около 15 кг (1 слой), около 26 кг (2 слоя)
 - › Минимальная толщина облицовки: около 45 мм (1 слой), 58 мм (2 слоя)
 - › Максимальная высота облицовки: до 10 м

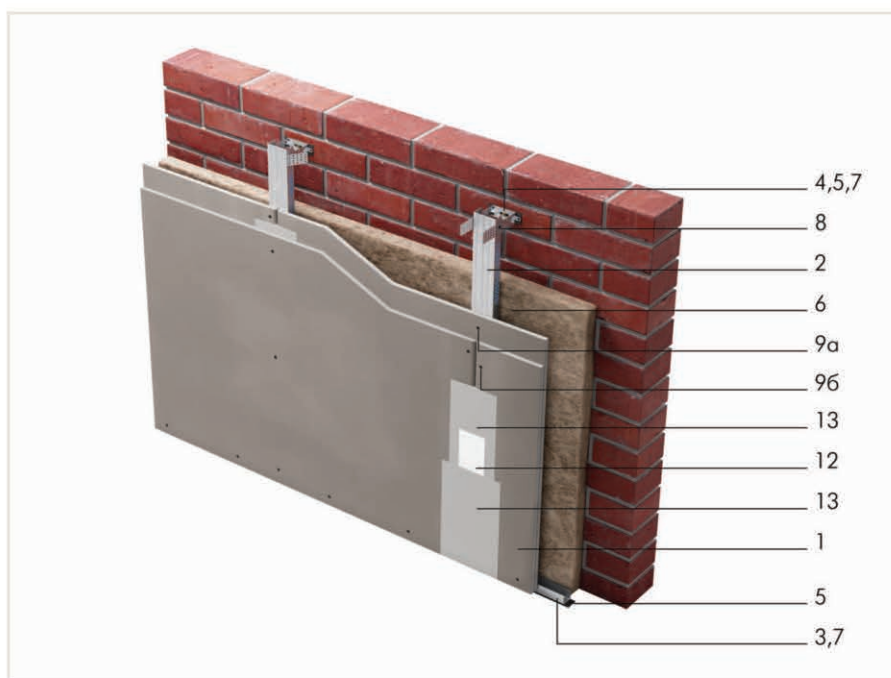

№	Наименование	Ед. изм.	Кол-во на м ²	
			1 слой	2 слоя
1	КНАУФ-лист (ГСП-Н2, ГСП-А, ГСП-DF, ГСП-DFH2, ГСП-DFH3IR) 12,5 мм	м ²	1,0	2,0
2	КНАУФ-профиль ПП 60×27	пог. м	2,0 [2,4]	2,0
3	КНАУФ-профиль ПН 28×27	шт.	0,7	0,7
4	КНАУФ-подвес прямой 60×27	шт.	0,7	0,7
5	Лента уплотнительная КНАУФ-Дихтунгсбанд	шт.	0,7+0,1	0,7+0,1
6	Минеральная звукоизоляция КНАУФ Инсулейшн «Акустическая перегородка» («АкустиКНАУФ»)	м ²	1,0**	1,0**
7	Дюбель для крепления КНАУФ-профиля ПН к ограждающим конструкциям	шт.	1,6	1,6
8	Винт самонарезающий LN	шт.	1,4	1,4
9a	Винт самонарезающий TN 25 (для ГСП-DFH3IR применяется тип XTN)	шт.	14	6
9b	Винт самонарезающий TN 35 (для ГСП-DFH3IR применяется тип XTN)	шт.	—	14
10*	КНАУФ-профиль угловой ПУ	шт.	**	**
11*	КНАУФ-удлинитель профилей	шт.	**	**
12	КНАУФ-лента бумажная армирующая	пог. м	0,75 [1,1]	0,75 [1,1]
13	Шпаклевка КНАУФ-Фуген (КНАУФ-Унифлот)	кг	0,3 [0,45]	0,5 [0,75]
14*	Грунтовка КНАУФ-Тифенгрунд	л	0,1	0,1

* Позиция на рисунке не показана.

** По потребности заказчика.

() В скобках даны варианты комплектующих изделий.

[] В скобках даны значения для случая, когда высота облицовки превышает длину гипсовой строительной плиты.

ОБЛИЦОВКА

однослойная из КНАУФ-листов
на металлическом каркасе, отнесенном от базовой стены

С 625

Документ

1.073.9-2.08

- Применяется в помещениях различного назначения, как при реконструкции, так и в новом строительстве с целью отделки несущих конструкций, а также для улучшения тепло- и звукоизоляции помещений, преимущественно в случае, когда крепление к базовой стене затруднено.
 - Поверхность облицовки предполагает последующую декоративную отделку, например окраску, оклейку обоями и т.п.
- › Масса 1 м²: около 16 кг
 - › Максимальная высота облицовки: до 5,0 м*
 - › Толщина облицовки: 87,5–100 мм*

* В зависимости от типоразмера профилей и шага стоек.

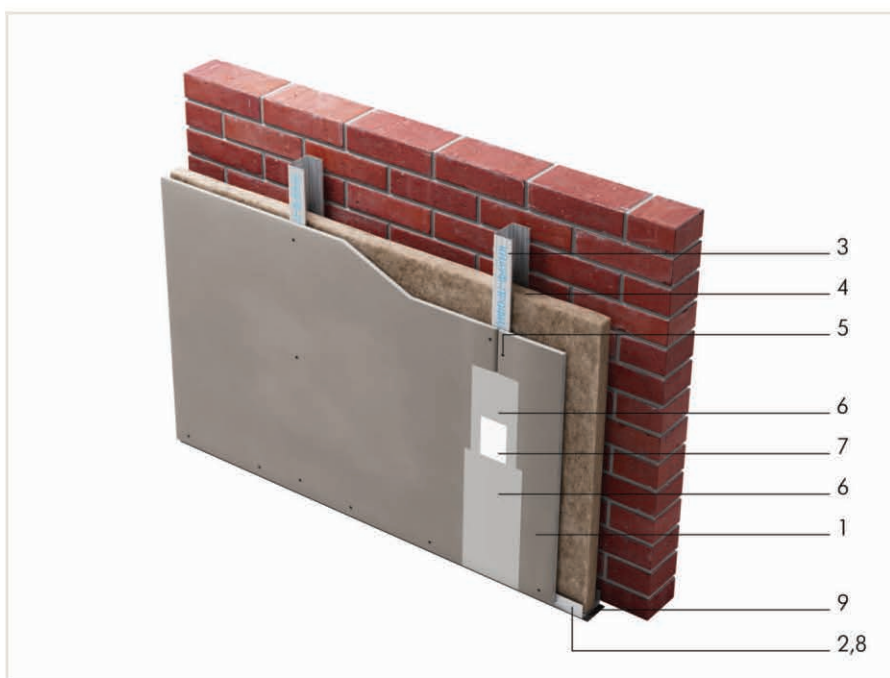

№	Наименование	Ед. изм.	Кол-во на м ²
1	КНАУФ-лист (ГСП-Н2, ГСП-А, ГСП-DF, ГСП-DFH2, ГСП-DFH3IR) 12,5 мм	м ²	1,0
2	КНАУФ-профиль ПН 75×40 (100×40)	пог. м	0,7 [1,1]
3	КНАУФ-профиль ПС 75×50 (100×50)	пог. м	2,0
4	Минеральная звукоизоляция КНАУФ Инсулейшн «Акустическая перегородка» («АкустиКНАУФ»)	м ²	1,0**
5	Винт самонарезающий TN 25 (для ГСП-DFH3IR применяется тип ХТН)	шт.	14 [17]
6	Шпаклевка КНАУФ-Фуген (КНАУФ-Унифлот)	кг	0,35 [0,45]
7	КНАУФ-лента бумажная армирующая	пог. м	0,75 [1,1]
8	Дюбель для крепления КНАУФ-профиля ПН к ограждающим конструкциям	шт.	1,6
9	Лента уплотнительная КНАУФ-Дихтунгсбанд	пог. м	1,2
10*	Грунтовка КНАУФ-Тифенгрунд	л	0,1
11*	КНАУФ-профиль угловой ПУ	шт.	**

* Позиция на рисунке не показана.

** По потребности заказчика.

() В скобках даны варианты комплектующих изделий.

[] В скобках даны значения для случая, когда высота облицовки превышает длину гипсовой строительной плиты.

ОБЛИЦОВКА

двухслойная из КНАУФ-листов
на металлическом каркасе, отнесенном от базовой стены

С 626

Документ
1.073.9-2.08

- Применяется в помещениях различного назначения, как при реконструкции, так и в новом строительстве с целью отделки несущих конструкций, а также для улучшения тепло- и звукоизоляции помещений, преимущественно в случае, когда крепление к базовой стене затруднено.
- Поверхность облицовки предполагает последующую декоративную отделку, например окраску, оклейку обоями и т.п.

- › Масса 1 м²: около 27 кг
- › Максимальная высота облицовки: до 5,5 м*

* В зависимости от типоразмера профилей и шага стоек.

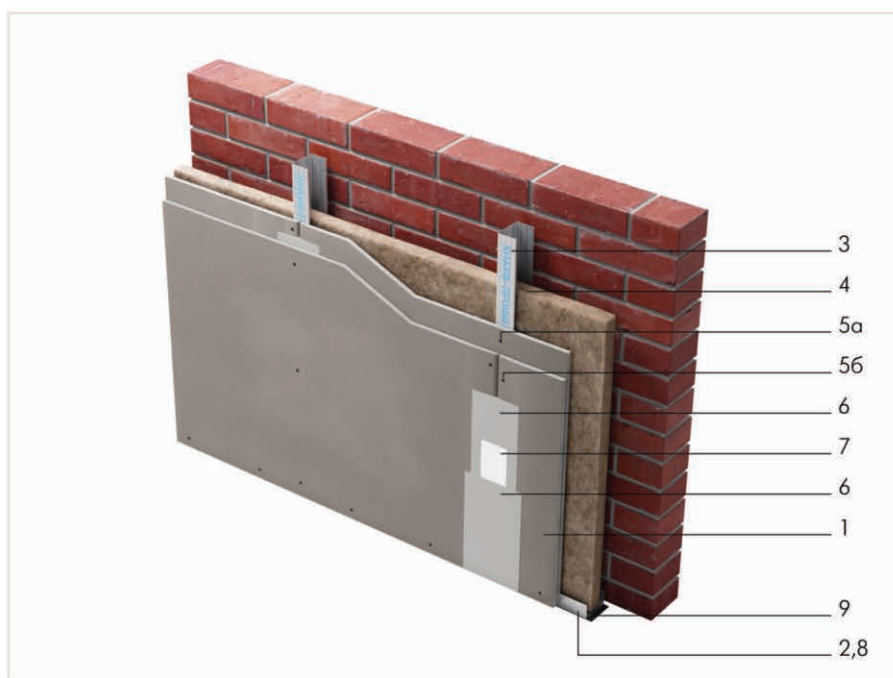

№	Наименование	Ед. изм.	Кол-во на м ²
1	КНАУФ-лист (ГСП-Н2, ГСП-А, ГСП-DF, ГСП-DFH2, ГСП-DFH3IR) 12,5 мм	м ²	2,0
2	КНАУФ-профиль ПН 50×40 (75×40, 100×40)	пог. м	0,7
3	КНАУФ-профиль ПС 50×50 (75×50, 100×50)	пог. м	2,0
4	Минеральная звукоизоляция КНАУФ Инсулейшн «Акустическая перегородка» («АкустиКНАУФ»)	м ²	1,0**
5а	Винт самонарезающий TN 25 (для ГСП-DFH3IR применяется тип ХТН)	шт.	6 [7]
5б	Винт самонарезающий TN 35 (для ГСП-DFH3IR применяется тип ХТН)	шт.	14 [15]
6	Шпаклевка КНАУФ-Фуген (КНАУФ-Унифлот)	кг	0,5 [0,75]
7	КНАУФ-лента бумажная армирующая	пог. м	0,75 [1,1]
8	Дюбель для крепления КНАУФ-профиля ПН к ограждающим конструкциям	шт.	1,6
9	Лента уплотнительная КНАУФ-Дихтунгсбанд	пог. м	1,2
10	Грунтовка КНАУФ-Тифенгрунд	л	0,1
11*	КНАУФ-профиль угловой ПУ	шт.	**
12*	Лента разделительная КНАУФ-Треннфикс	пог. м	**

* Позиция на рисунке не показана.

** По потребности заказчика.

() В скобках даны варианты комплектующих изделий.

[] В скобках даны значения для случая, когда высота облицовки превышает длину гипсовой строительной плиты.

ОБЛИЦОВКА

однослойная или двухслойная из КНАУФ-суперлистов на металлическом каркасе, закрепленном на базовой стене

С 663

Документ

M25.41/2000

- Применяется в помещениях различного назначения, как при реконструкции, так и в новом строительстве с целью отделки несущих конструкций, а также для улучшения тепло- и звукоизоляции помещений.
 - Поверхность облицовки предполагает последующую декоративную отделку, например окраску, оклейку обоями и т.п.
 - Рекомендуется к использованию в помещениях для обшивки с повышенными прочностными характеристиками.
- › Масса 1 м²: около 17 кг (1 слой), около 33 кг (2 слоя)
 - › Минимальная толщина облицовки: около 45 мм (1 слой), 58 мм (2 слоя)
 - › Максимальная высота облицовки: до 10 м

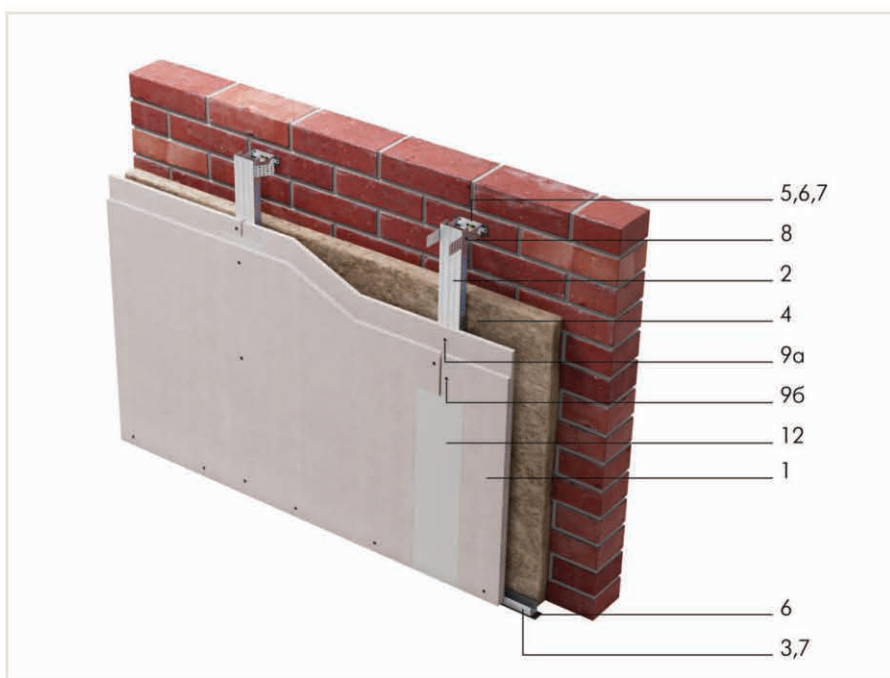

№	Наименование	Ед. изм.	Кол-во на м ² *	
			1 слой	2 слоя
1	КНАУФ-суперлист (ГВЛ, ГВЛВ)	м ²	1,0	2,0
2	КНАУФ-профиль ПП 60×27	пог. м	2,0 [2,4]	2,0 [2,4]
3	КНАУФ-профиль ПН 28×27	шт.	0,7	0,7
4	Минеральная звукоизоляция КНАУФ Инсулейшн «Акустическая перегородка» («АкустиКНАУФ»)	м ²	1,0**	1,0**
5	КНАУФ-подвес прямой 60×27	шт.	0,7	0,7
6	Лента уплотнительная КНАУФ-Дихтунгсбанд	шт.	0,7+0,1	0,7+0,1
7	Дюбель для крепления КНАУФ-профиля ПН к ограждающим конструкциям	шт.	1,6	1,6
8	Винт самонарезающий LN	шт.	1,5 [2,7]	15
9a	Винт самонарезающий MN 25 (30)	шт.	14 [17]	6 [7]
96	Винт самонарезающий MN 35 (45)	шт.	—	14 [15]
10*	КНАУФ-профиль угловой ПУ	шт.	**	**
11*	КНАУФ-лента бумажная армирующая	пог. м	0,75	0,75
12	Шпаклевка КНАУФ-Фуген (КНАУФ-Унифлот)	кг	0,3 [0,45]	0,5 [0,75]
13*	Грунтовка КНАУФ-Тифенгрунд	л	1,0	1,0
14*	Лента разделительная КНАУФ-Треннфикс	пог. м	**	**
15*	КНАУФ-профиль угловой ПУ	шт.	**	**

* Позиция на рисунке не показана.

** По потребности заказчика.

() В скобках даны варианты комплектующих изделий.

[] В скобках даны значения для случая, когда высота облицовки превышает длину листа.

ОБЛИЦОВКА

однослойная из КНАУФ-суперлистов
на металлическом каркасе, отнесенном от базовой стены

С 665

Документ
М 8.3/2010

- Применяется в помещениях различного назначения, как при реконструкции, так и в новом строительстве с целью отделки несущих конструкций, а также для улучшения тепло- и звукоизоляции помещений, преимущественно в случае, когда крепление к базовой стене затруднено.
- Поверхность облицовки предполагает последующую декоративную отделку, например окраску, оклейку обоями и т.п.
- Рекомендуется к использованию в помещениях для обшивки с повышенными прочностными характеристиками, а также при невозможности крепления облицовки к стене.

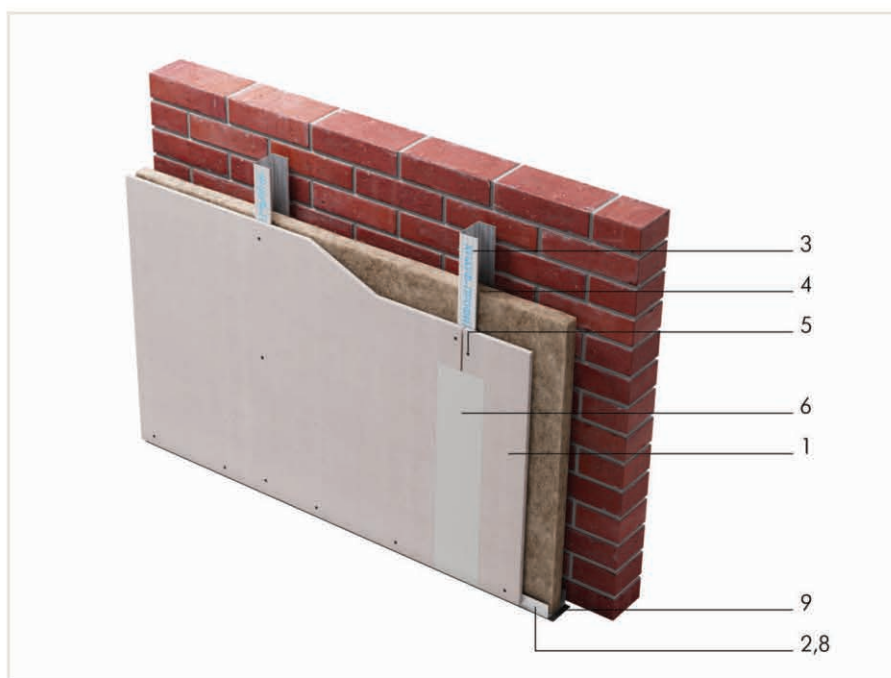

- › Масса 1 м²: около 18 кг
- › Максимальная высота облицовки: до 5 м *

* В зависимости от типоразмера профилей и шага стоек.

№	Наименование	Ед. изм.	Кол-во на м ²
1	КНАУФ-суперлист (ГВЛ, ГВЛВ)	м ²	1,0
2	КНАУФ-профиль ПН 75×40 (100×40)	пог. м	0,7 [1,1]
3	КНАУФ-профиль ПС 75×50 (100×50)	пог. м	2,0
4	Минеральная звукоизоляция КНАУФ Инсулейшн «Акустическая перегородка» («АкустиКНАУФ»)	м ²	1,0**
5	Винт самонарезающий МН 25 (30)	шт.	14 [17]
6	Шпаклевка КНАУФ-Фуген (КНАУФ-Унифлот)	кг	0,3 [0,45]
7*	КНАУФ-лента бумажная армирующая	пог. м	0,75
8	Дюбель для крепления КНАУФ-профиля ПН к ограждающим конструкциям	шт.	1,6
9	Лента уплотнительная КНАУФ-Дихтунгсбанд	пог. м	1,2
10*	Грунтовка КНАУФ-Тифенгрунд	л	0,1
11*	КНАУФ-профиль угловой ПУ	шт.	**
12*	Лента разделительная КНАУФ-Треннфикс	пог. м	**

* Позиция на рисунке не показана.

** По потребности заказчика.

() В скобках даны варианты комплектующих изделий.

[] В скобках даны значения для случая, когда высота облицовки превышает длину листа.

ОБЛИЦОВКА

двухслойная из КНАУФ-суперлистов
на металлическом каркасе, отнесенном от базовой стены

С 666

Документ

М 8.3/2010

- Применяется в помещениях различного назначения, как при реконструкции, так и в новом строительстве с целью отделки несущих конструкций, а также для улучшения тепло- и звукоизоляции помещений, преимущественно в случае, когда крепление к базовой стене затруднено.
- Поверхность облицовки предполагает последующую декоративную отделку, например окраску, оклейку обоями и т.п. Рекомендуется к использованию в помещениях для обшивки с повышенными прочностными характеристиками.

- › Масса 1 м²: около 34 кг
- › Максимальная высота облицовки: до 5,5 м*

* В зависимости от типоразмера профилей и шага стоек.

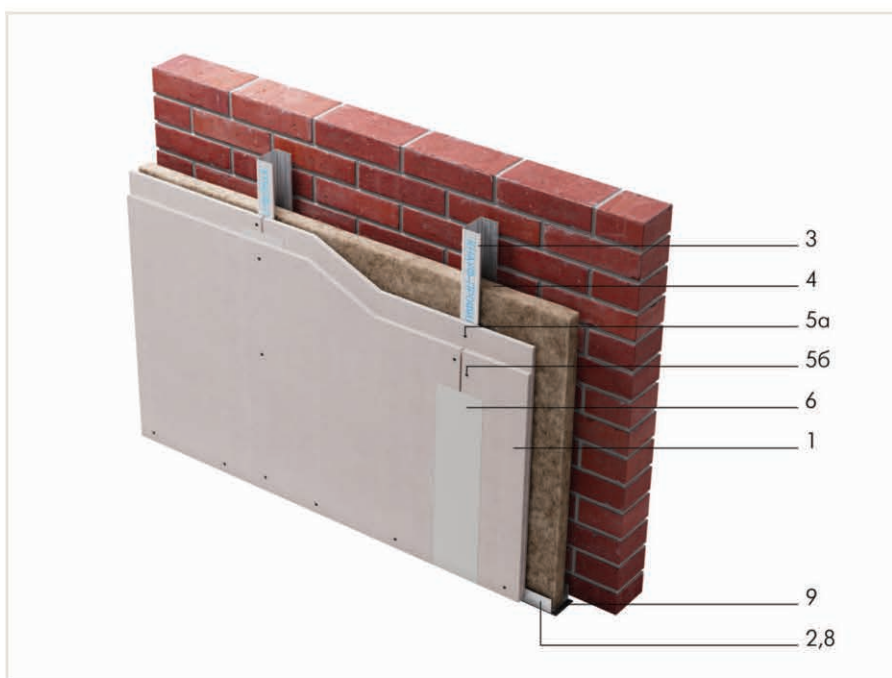

№	Наименование	Ед. изм.	Кол-во на м ²
1	КНАУФ-суперлист (ГВЛ, ГВЛВ)	м ²	2,0
2	КНАУФ-профиль ПН 50×40 (75×40, 100×40)	пог. м	0,7 [1,1]
3	КНАУФ-профиль ПС 50×50 (75×50, 100×50)	пог. м	2,0
4	Минеральная звукоизоляция КНАУФ Инсулейшн «Акустическая перегородка» («АкустиКНАУФ»)	м ²	1,0**
5а	Винт самонарезающий МН 25 (30)	шт.	6 [7]
5б	Винт самонарезающий МН 35 (45)	шт.	14 [15]
6	Шпаклевка КНАУФ-Фуген (КНАУФ-Унифлот)	кг	0,5 [0,75]
7*	КНАУФ-лента бумажная армирующая	пог. м	0,75
8	Дюбель для крепления КНАУФ-профиля ПН к ограждающим конструкциям	шт.	1,6
9	Лента уплотнительная КНАУФ-Дихтунгсбанд	пог. м	1,2
10*	Грунтовка КНАУФ-Тифенгрунд	л	0,1
11*	КНАУФ-профиль угловой ПУ	шт.	**
12*	Лента разделительная КНАУФ-Треннфикс	пог. м	**

* Позиция на рисунке не показана.

** По потребности заказчика.

() В скобках даны варианты комплектующих изделий.

[] В скобках даны значения для случая, когда высота облицовки превышает длину листа.

ОБЛИЦОВКА

мансард однослойная или двухслойная из КНАУФ-суперлистов на металлическом каркасе

М 682

Документ

М 8.3/2010

- Конструкция представляет собой каркас из металлических профилей, закрепленных на стропилах при помощи прямых подвесов, обшитый КНАУФ-суперлистами (ГВЛ, ГВЛВ).
- Основа каркаса — профиль потолочный и профиль направляющий потолочный.
- Обеспечивает огнезащиту для мансард.



№	Наименование	Ед. изм.	Кол-во на м ²	
			1 слой	2 слоя
1	КНАУФ-суперлист (ГВЛ, ГВЛВ)	м ²	1,0	2,0
2	КНАУФ-подвес прямой 60×27	пог. м	2,3	2,3
3	Минеральная звукоизоляция КНАУФ Инсулейшн «Акустическая перегородка» («АкустиКНАУФ»)	м ²	1,0	1,0
4а	Винт самонарезающий FN 35	шт.	2,3	2,3
4б	Винт самонарезающий LN	шт.	4,6	4,6
5	КНАУФ-профиль ПП 60×27	пог. м	2,1	2,1
6*	КНАУФ-удлинитель профилей ПП	пог. м	0,4	0,4
7	Винт самонарезающий MN 25 (30)	шт.	17,0	9,0
7а*	Винт самонарезающий MN 35 (45)	шт.	—	17,0
8*	Лента разделительная КНАУФ-Треннфикс	пог. м	***	***
9	Шпаклевка КНАУФ-Фуген (КНАУФ-Унифлот)	кг.	0,3	0,5
10*	КНАУФ-лента бумажная армирующая	пог. м	**	**
11	КНАУФ-профиль ПН 28×27	пог. м	**	**
12	Пленка пароизоляционная	м ²	**	**
13*	Грунтовка КНАУФ-Тифенгрунд	л		

* Позиция на рисунке не показана.

** По потребности заказчика.

*** Зависит от периметра помещения.

() В скобках даны варианты комплектующих изделий.

ОБЛИЦОВКА

однослойная или двухслойная из плит
АКВАПАНЕЛЬ® Внутренняя
на металлическом каркасе из КНАУФ-профиля ПП 60×27

С 683

Документ

M24.03/2007

- Применяется в помещениях различного типа, как при реконструкции, так и при новом строительстве с целью отделки несущих конструкций, а также для улучшения влагостойкости помещения.
- Поверхность облицовки предполагает последующую декоративную отделку, например облицовку плиткой или окраску, оклейку обоями, отделку декоративной штукатуркой.
- Возможно построение кривых линий. Рекомендуется применять в помещениях с влажным, мокрым режимом эксплуатации и неотпливаемых.

- › Масса 1 м²: около 20 кг (1 слой), около 35 кг (2 слоя)
- › Минимальная толщина облицовки: около 45 мм (1 слой), 58 мм (2 слоя)
- › Максимальная высота облицовки: до 10 м

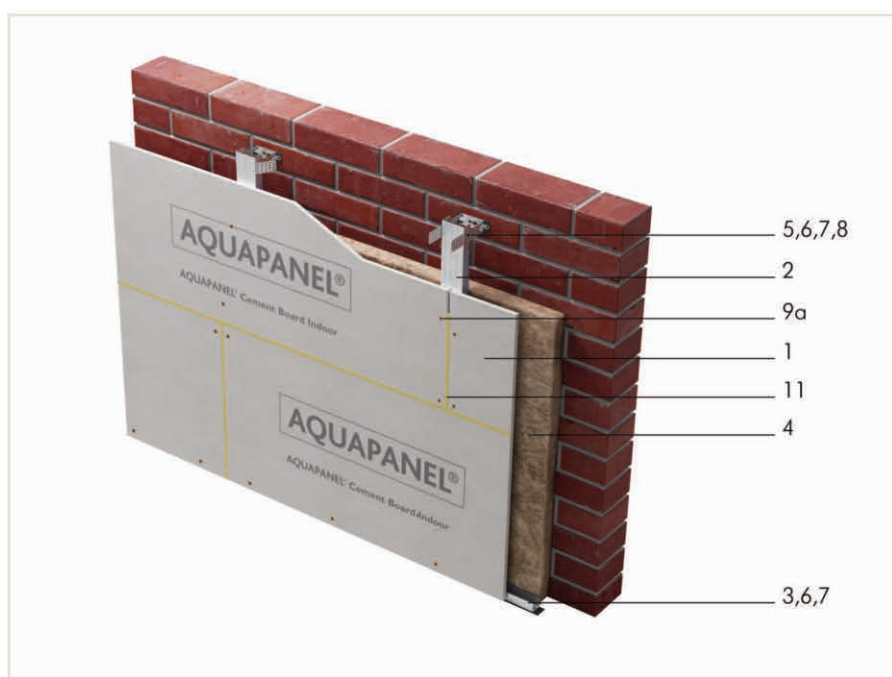

№	Наименование	Ед. изм.	Кол-во на м ²	
			1 слой	2 слоя
1	Цементная плита АКВАПАНЕЛЬ® Внутренняя 12,5 мм	м ²	1,0	2,0
2	КНАУФ-профиль ПП 60×27	пог. м	2,0	2,0
3	КНАУФ-профиль ПН 28×27	шт.	0,7	0,7
4	Минеральная звукоизоляция КНАУФ Инсулейшн «Акустическая перегородка» («АкустиКНАУФ»)	м ²	1,0**	1,0**
5	КНАУФ-подвес прямой 60×27	шт.	0,7	0,7
6	Лента уплотнительная КНАУФ-Дихтунгсбанд	пог. м	0,7+0,1	0,7+0,1
7	Дюбель для крепления КНАУФ-профиля ПН к ограждающим конструкциям	шт.	1,6	1,6
8	Винт самонарезающий LN	шт.	1,5	1,5
9a	Винт самонарезающий SN 25 АКВАПАНЕЛЬ®	шт.	15	15
9b*	Винт самонарезающий SN 39 АКВАПАНЕЛЬ®	шт.	—	15
10*	КНАУФ-удлинитель профилей ПП	шт	**	**
11	Клей для швов АКВАПАНЕЛЬ®	мл	50	100

* Позиция на рисунке не показана.

** По потребности заказчика.

() В скобках даны варианты комплектующих изделий.

ОБЛИЦОВКА

однослойная из плит АКВАПАНЕЛЬ® Внутренняя
на металлическом каркасе, отнесенном от базовой стены

С 685

Документ

М24.03/2007

- Применяется в помещениях различного назначения, как при реконструкции, так и в новом строительстве с целью отделки несущих конструкций, а также для улучшения тепло- и звукоизоляции помещений, преимущественно в случае, когда крепление к базовой стене затруднено.
- Поверхность облицовки предполагает последующую декоративную отделку, например облицовку плиткой или окраску, оклейку обоями, отделку декоративной штукатуркой.
- Рекомендуется использовать в помещениях с влажным, мокрым режимом эксплуатации и неотапливаемых.

- › Масса 1 м²: около 20 кг
- › Максимальная высота облицовки: до 5,5 м*

* В зависимости от типоразмера профилей и шага стоек.

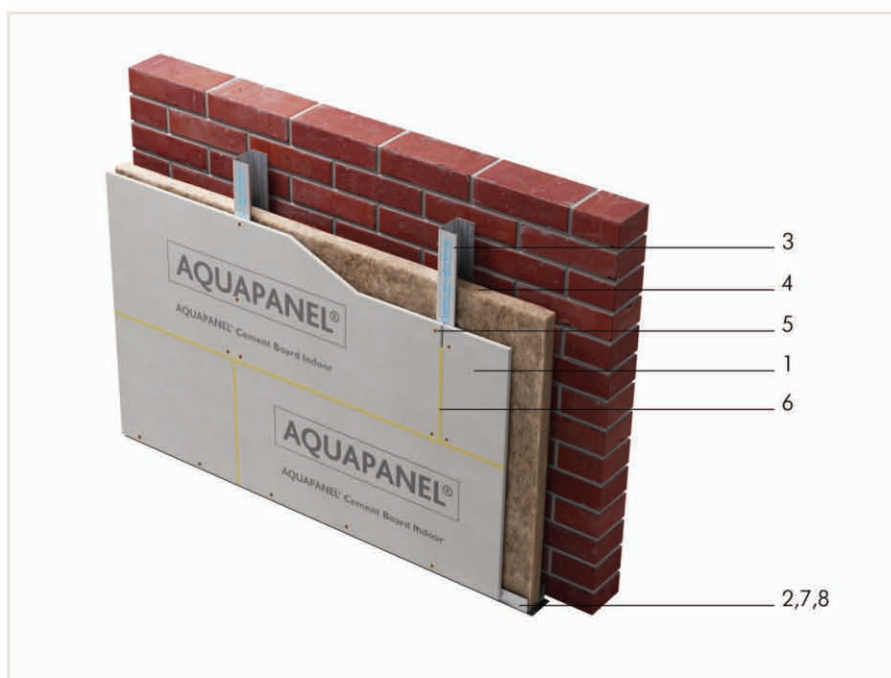

№	Наименование	Ед. изм.	Кол-во на м ²
1	Цементная плита АКВАПАНЕЛЬ® Внутренняя 12,5 мм	м ²	1,0
2	КНАУФ-профиль ПН 50×40 (75×40, 100×40)	пог. м	0,7
3	КНАУФ-профиль ПС 50×50 (75×50, 100×50)	пог. м	2,0
4	Минеральная звукоизоляция КНАУФ Инсулейшн «Акустическая перегородка» («АкустиКНАУФ»)	м ²	1,0*
5	Винт самонарезающий SN 25 АКВАПАНЕЛЬ®	шт.	15
6	Клей для швов АКВАПАНЕЛЬ®	мл	50
7	Дюбель для крепления КНАУФ-профиля ПН к ограждающим конструкциям	шт.	1,6
8	Лента уплотнительная КНАУФ-Дихтунгсбанд	пог. м	1,2

* По потребности заказчика.

() В скобках даны варианты комплектующих изделий.

ОБЛИЦОВКА

однослойная или двухслойная комбинированная из негорючих плит КНАУФ-Файерборд и КНАУФ-листов на металлическом каркасе, закрепленном на базовой стене

С 631

Документ

КС 31.07/2009

- Применяется в помещениях с повышенными требованиями к пожарной безопасности в зданиях различного назначения, различной степени огнестойкости и класса пожарной опасности, с сухими и нормальными температурно-влажностными режимами.
- Применяется для отделки несущих конструкций, для улучшения тепло- и звукоизоляции помещений.
- Поверхность предполагает последующую декоративную отделку, например окраску.

С 631.1

Облицовка на стальном каркасе, с креплением подвесами, с однослойной обшивкой из негорючих плит КНАУФ-Файерборд

- › Масса 1 м²: около 15 кг
- › Мин. толщина облицовки: около 45 мм

С 631.2

Облицовка на стальном каркасе, с креплением подвесами, с двухслойной комбинированной обшивкой из негорючих плит КНАУФ-Файерборд (наружный слой) и КНАУФ-лист (внутренний слой)

- › Масса 1 м²: около 26 кг
- › Мин. толщина облицовки: около 58 мм
- › Макс. высота облицовки: до 10 м

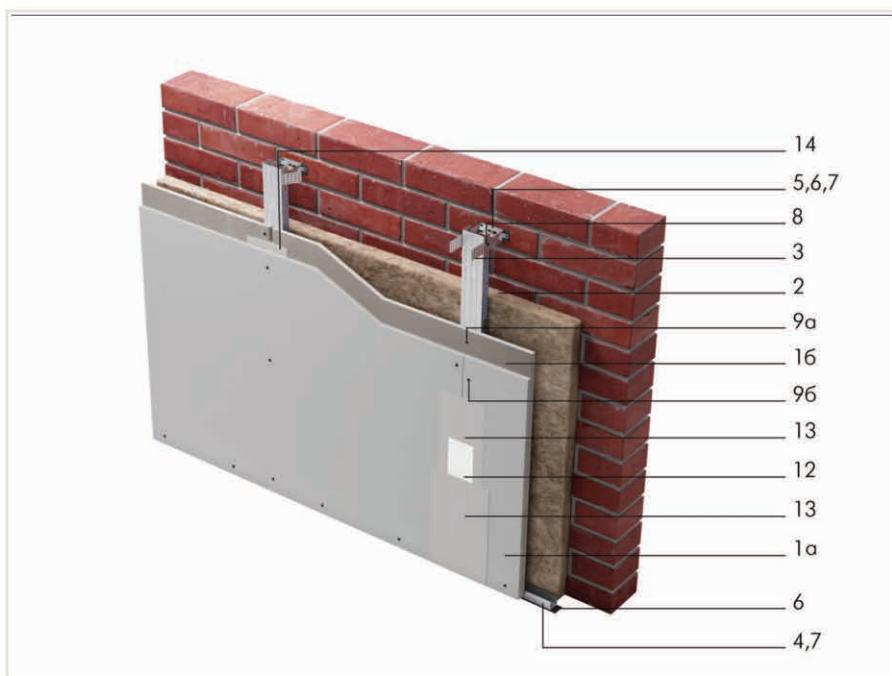

№	Наименование	Ед. изм.	Кол-во на м ^{2*}	
			1 слой	2 слоя
1а	Плита КНАУФ-Файерборд	м ²	1,0	1,0
1б	КНАУФ-лист (ГСП-Н2, ГСП-А, ГСП-DF, ГСП-DFН2, ГСП-DFН3IR) 12,5 мм	м ²	—	1,0
2	Минеральная звукоизоляция КНАУФ Инсулейшн «Акустическая перегородка» («АкустиКНАУФ»)	м ²	1,0**	1,0**
3	КНАУФ-профиль ПП 60×27	пог. м	2,0 [2,4]	2
4	КНАУФ-профиль ПН 28×27	пог. м	0,7	0,7
5	КНАУФ-подвес прямой 60×27	шт.	0,7	0,7
7	Дюбель для крепления КНАУФ-профиля ПН к ограждающим конструкциям	шт.	0,9	0,9
8	Винт самонарезающий LN	шт.	1,5 [2,7]	1,5
9а	Винт самонарезающий TN 25 (для ГСП-DFН3IR применяется тип ХТН)	шт.	14 [17]	6 [7]
9б	Винт самонарезающий TN 35 (для ГСП-DFН3IR применяется тип ХТН)	шт.	—	14 [15]
10*	КНАУФ-профиль угловой ПУ	шт.	**	**
11*	КНАУФ-удлинитель профилей ПП	шт.	**	**
12	КНАУФ-лента армирующая стекловолоконная	пог. м	0,75(1,1)	0,75(1,1)
13	Шпаклевка КНАУФ-Файербордшпатель	кг	0,05	0,05
14	Шпаклевка КНАУФ-Фуген (КНАУФ-Унифлот)	кг	—	0,3 [0,45]
15*	Лента разделительная КНАУФ-Треннфикс	пог. м	**	**

* Позиция на рисунке не показана.

** По потребности заказчика.

() В скобках даны варианты комплектующих изделий.

[] В скобках даны значения для случая, когда высота облицовки превышает длину гипсовой строительной плиты.

ОБЛИЦОВКА

огнезащитная стальных колонн из негорючих плит
КНАУФ-Файерборд

W 753/К 253

Документ

Тех. лист W 753

- Применяется для повышения огнестойкости и (или) снижения пожарной опасности стальных колонн в жилых, общественных и производственных зданиях.
- Огнезащитная облицовка пригодна под последующую декоративную отделку. Конструкция защиты колонн может быть бескаркасной или каркасной.
- Облицовка может выполняться одним, двумя или тремя слоями обшивки и комбинированными толщинами листов (плит).
- Конструктивные решения огнезащитной облицовки колонн подтверждаются сертификатами.
- Огнезащитные облицовки с обшивками из плит КНАУФ-Файерборд удовлетворяют требованиям по всем группам огнезащитной эффективности (от 15 до 150 минут), а с обшивками из плит КНАУФ-Файерборд могут достигать и 240 минут.
- Огнезащитная эффективность выбирается в зависимости от оптимальной толщины облицовочного материала и приведенной толщины металла.

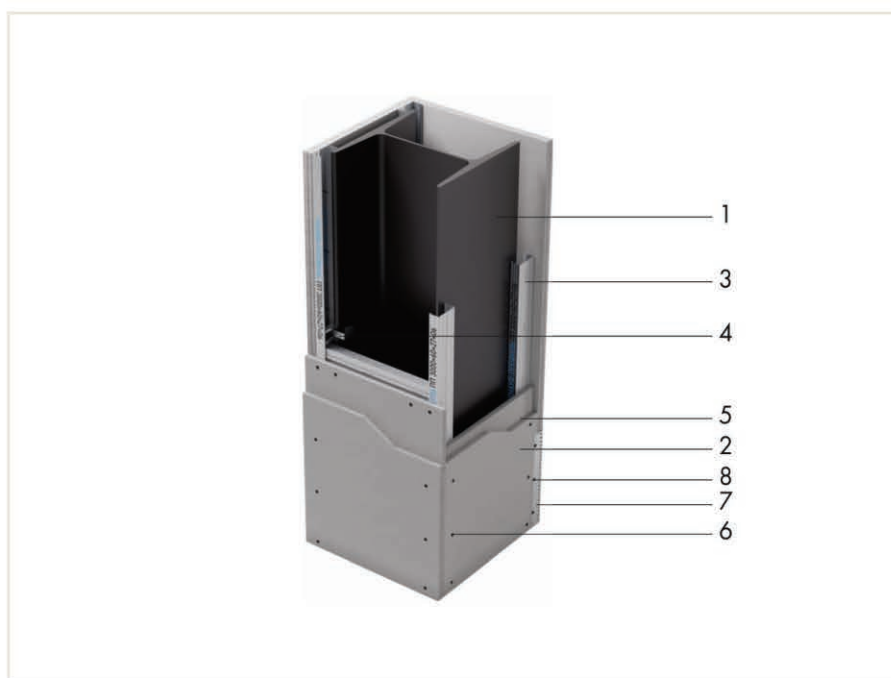

№	Наименование	Ед. изм.	Кол-во
1	Стальная колонна	—	—
2	Плита КНАУФ-Файерборд	м ²	в зависимости от габаритных размеров, высоты конструкции и количества слоёв обшивки**
3	КНАУФ-профиль ПП 60×27	пог. м	в зависимости от габаритных размеров и высоты конструкции**
4	Зажим для крепления КНАУФ-профиля ПП 60×27 к колонне	шт.	через 1 м друг от друга по высоте колонны**
5	Вставка из КНАУФ-профиля ПП 60×27 мм на стыках плит	пог. м	в зависимости от габаритных размеров**
6	Винт самонарезающий	шт.	шаг 150 мм по высоте конструкции**
7	КНАУФ-профиль угловой ПУ	пог. м	в зависимости от высоты конструкции**
8	Винт самонарезающий для крепления защитного уголка	шт.	10 шт. на пог. м
9*	Шпаклевка для заделки стыков КНАУФ-Файербордшпатель	кг/м ²	~ 0,5 (0,3)

* Позиция на рисунке не показана.

** По потребности заказчика.

() В скобках даны варианты комплектующих изделий.

ОБЛИЦОВКА

из плит КНАУФ-Акустика
на металлическом каркасе, отнесенном от базовой стены

С 629С

Документ

Тех. лист С 62

- Крепится только к перекрытиям зданий.
- Применяется в помещениях различного назначения, как при реконструкции, так и в новом строительстве с целью улучшения акустических характеристик помещения.
- Облицовка выполняется из плит КНАУФ-Акустика — с различным рисунком перфорации, параметрами звукопоглощения и имеет гладкую бесшовную поверхность.
- Предназначена под последующую декоративную отделку.

- › Масса 1 м²: около 16 кг
- › Максимальная высота облицовки: до 3,5 м
- › Минимальная толщина облицовки: 75 мм

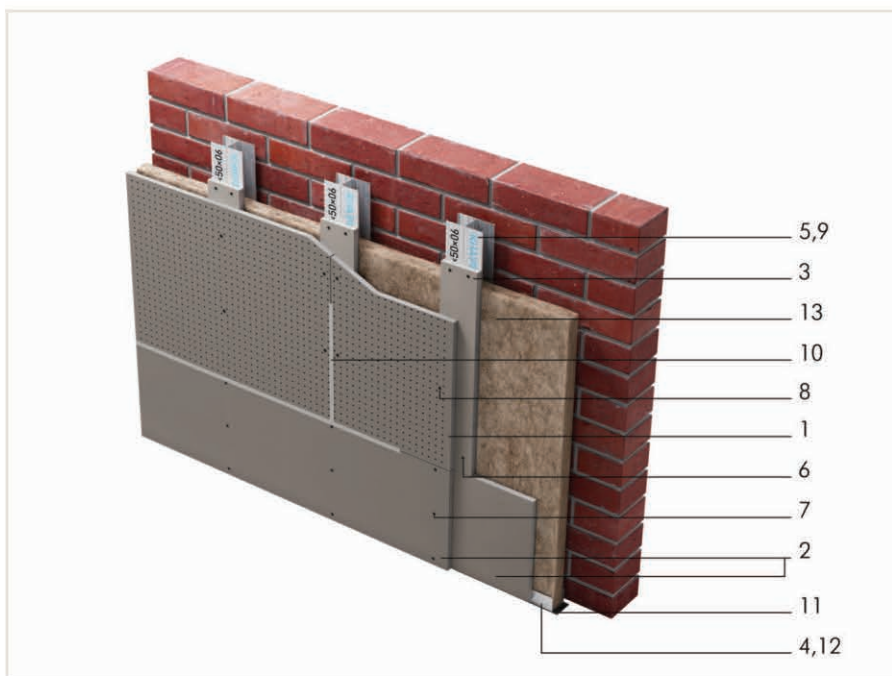

№	Наименование	Ед. изм.	Кол-во на м ²
1	Плита КНАУФ-Акустика	м ²	1,0
2	КНАУФ-лист (ГСП-Н2, ГСП-А, ГСП-DF, ГСП-DFН2, ГСП-DFН3IR) 2x12,5 мм	м ²	**
3	Полоса из КНАУФ-листа 12,5 мм	м ²	**
4	КНАУФ-профиль ПН 50×40	пог. м	0,7
5	КНАУФ-профиль ПС 50×50, шаг ~ 300 мм	пог. м	6,5
6	Винт самонарезающий TN 25, шаг 750 мм (для ГСП-DFН3IR применяется тип XTN)	шт.	**
7	Винт самонарезающий TN 35, шаг 250 мм (для ГСП-DFН3IR применяется тип XTN)	шт.	**
8	Винт самонарезающий SN 30, шаг 170 мм	шт.	**
9	Винт самонарезающий LN для скрепления профилей ПС	шт.	5,5
10	Шпаклевка КНАУФ-Унифлот	кг	0,35
11	Лента уплотнительная КНАУФ-Дихтунгсбанд	пог. м	1,2
12	Дюбель для крепления КНАУФ-профиля ПН к ограждающим конструкциям	шт.	1,6
13	Минеральная звукоизоляция КНАУФ Инсулейшн «Акустическая перегородка» («АкустиКНАУФ»)	м ²	1,0**
14*	Грунтовка КНАУФ-Тифенгрунд	л	0,1
15*	КНАУФ-профиль угловой ПУ	шт.	**

* Позиция на рисунке не показана.

** По потребности заказчика.

() В скобках даны варианты комплектующих изделий.

АКУСТИЧЕСКИЕ СИСТЕМЫ КНАУФ

Пространство совершенного звука



С помощью продуктов КНАУФ можно подобрать акустические решения, которые будут отвечать необходимому времени реверберации. В зависимости от конструкции потолка и дизайна перфорации, некоторые продукты КНАУФ могут поглощать до 90% звука. Они изготавливаются из высококачественных гипсокартонных листов, усиленных стекловолокном – экологически чистого и прочного материала с длительным сроком службы. Разнообразная перфорация, размер, форма и цвет дают простор воображению и позволяют создавать практически любые дизайнерские решения.

www.knauf.by

УНП 100007096

KNAUF
Немецкий стандарт



ПОЛЫ

- › КНАУФ-суперпол. Сборное основание из элементов пола ОП 131 60
- › Сборное основание пола из малоформатных влагостойких КНАУФ-суперлистов ОП 135 61
- › АКВАПАНЕЛЬ® Основание пола под плитку. Для конструкции деревянного пола 62
- › КНАУФ-Трибон. Универсальный самонивелирующийся пол (наливная стяжка) Ф 231 63



КНАУФ-СУПЕРПОЛ

Сборное основание из элементов пола (ЭП)

ОП 131

Документ

M28.06/04

- Применяется в жилых, офисных и административных помещениях в условиях слабой и умеренной интенсивности механических воздействий, для формирования ровного основания, а также улучшения тепло- и звукоизоляционных качеств пола.
 - Поверхность предназначена для укладки большинства видов напольных покрытий, например паркета, ламината, плитки, линолеума и прочих материалов.
- › Минимальная толщина конструкции: засыпка+элементы пола 40 мм
 - › Предел прочности стяжки при сжатии: не менее 22 МПа
 - › Теплопроводность стяжки, Вт/м*°С: 0,22–0,36
 - › Увеличение индекса изоляции воздушного шума, дБ: см. альбом рабочих чертежей
 - › Индекс снижения ударного шума, дБ: см. альбом рабочих чертежей

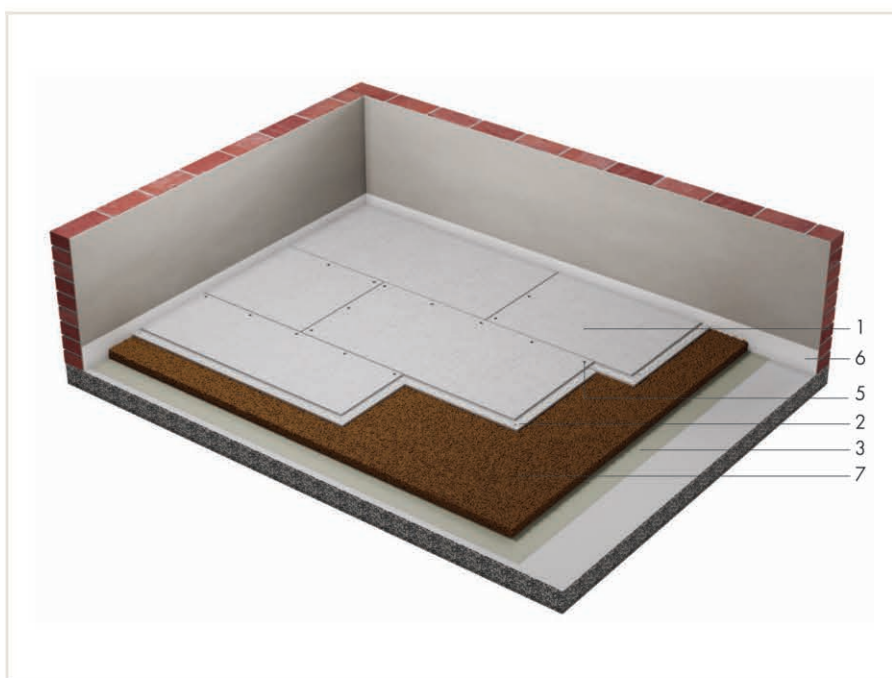

№	Наименование	Ед. изм.	Кол-во на м ²
1	КНАУФ-суперпол (ЭП) 20 мм	м ²	1,0
2	Мастика клеящая	кг	0,05
3	Пленка полиэтиленовая	м ²	1,15
4*	Шпаклевка КНАУФ-Фуген	кг	**
5	Винт самонарезающий MN 19	шт.	12
6	КНАУФ-лента кромочная FE	пог. м	***
7	Сухая керамзитовая засыпка КНАУФ, на 1 см толщины слоя	л	10**
8*	Плиты КНАУФ Терм [®] ПОЛ	м ²	1,0**

* Позиция на рисунке не показана.

** По потребности заказчика.

*** В зависимости от периметра помещения.

СБОРНОЕ ОСНОВАНИЕ ПОЛА

из малоформатных влагостойких КНАУФ-суперлистов

ОП 135

Документ
М28.06/04

■ Применяется в жилых, офисных и административных помещениях в условиях слабой и умеренной интенсивности механических воздействий, для формирования ровного основания, а также улучшения тепло- и звукоизоляционных качеств пола.

■ Поверхность предназначена для укладки большинства видов напольных покрытий, например паркета, ламината, плитки, линолеума и прочих материалов.

› Минимальная толщина конструкции:
Засыпка+ ГВЛВ 40 мм

› Предел прочности стяжки при сжатии:
не менее 22 МПа

› Теплопроводность стяжки, Вт/м*°С:
0,22–0,36

› Увеличение индекса изоляции воздушного шума, дБ: см. альбом рабочих чертежей

› Индекс снижения ударного шума, дБ: см. альбом рабочих чертежей

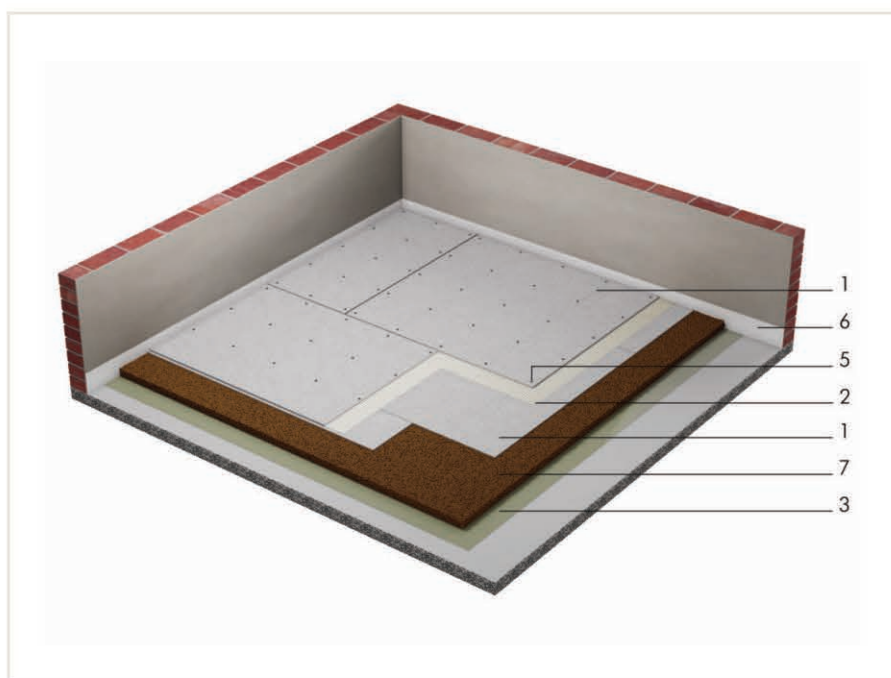

№	Наименование	Ед. изм.	Кол-во на м ²
1	КНАУФ-суперлист (ГВЛВ) малоформатный, 10 мм	м ²	2,0
2	Мастика клеящая	кг	0,5
3	Пленка полиэтиленовая	м ²	1,15
4*	Шпаклевка КНАУФ-Фуген	кг	***
5	Винт самонарезающий MN 19	шт.	20
6	КНАУФ-лента кромочная FE	пог. м	**
7	Сухая керамзитовая засыпка КНАУФ, на 1 см толщины слоя	л	10***
8*	Плиты КНАУФ Терм® ПОЛ	м ²	1,0***

* Позиция на рисунке не показана.

** По потребности заказчика.

*** В зависимости от периметра помещения.

АКВАПАНЕЛЬ® ОСНОВАНИЕ ПОЛА ПОД ПЛИТКУ

Для конструкции деревянного пола

- Применяется в качестве основания для полов из керамической плитки на черновой пол, выполненный из дерева.
- Толщина в 6 мм позволяет применять плиту АКВАПАНЕЛЬ® Основание пола под плитку в помещениях с низкими потолками, а также создать плавный и гладкий переход между плиткой и половым покрытием и избежать замены или подгонки порогов.
- Подложка АКВАПАНЕЛЬ® Основание пола под плитку является абсолютно влагостойкой и устойчивой к возникновению любых видов плесени.

- › Плотность: $\approx 1350 \text{ кг/м}^3$
- › Класс пожарной опасности: НГ

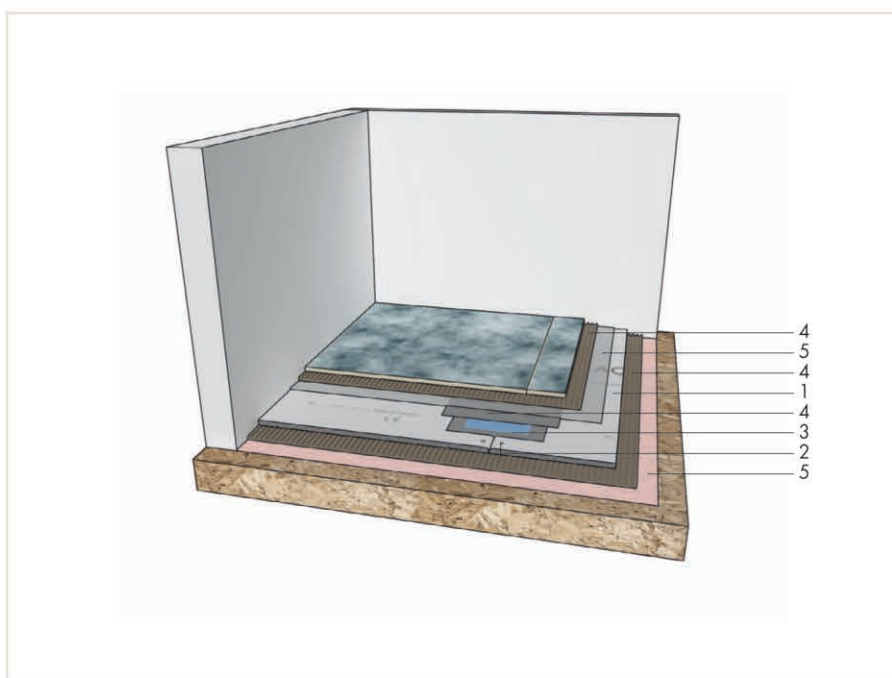

№	Наименование	Ед. изм.	Кол-во на м ²
1	АКВАПАНЕЛЬ® Основание пола под плитку	м ²	1,0
2	Винт самонарезающий SN 25 АКВАПАНЕЛЬ®	шт.	15
3	АКВАПАНЕЛЬ® Армирующая лента	пог. м	2,1
4	Клей КНАУФ-Флекс	кг	3,0
5	Грунтовка КНАУФ-Тифенгрунд	г	около 70–100

КНАУФ-Трибон

Универсальный самонивелирующийся пол

Ф 231

Документ
М28.06/04

- Применяется внутри помещений с сухим и нормальным влажностными режимами по несущим основаниям для создания самонивелирующихся выравнивающих стяжек под последующие финишные покрытия.
- Используется при новом строительстве и ремонте по бетонным и деревянным основаниям.
- Применяется для выравнивания основания, повышает звукоизолирующие свойства перекрытий и снижает уровень ударного шума.
- Может наноситься вручную и механизированным способом с помощью машин PFT Sauman.
- Может применяться в системах обогреваемых полов.

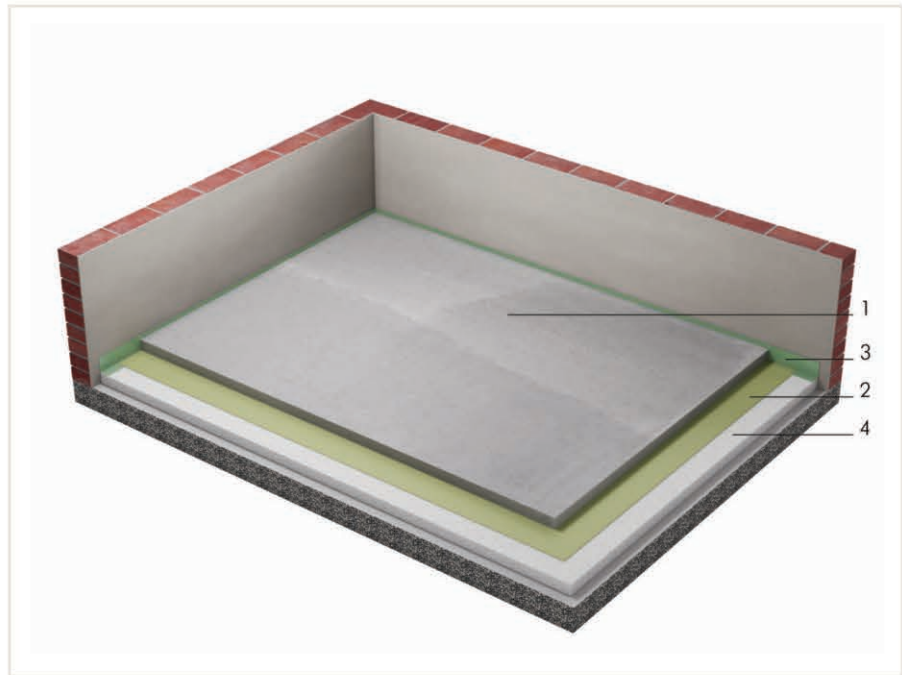

- > Толщина: от 10 мм до 60 мм (в зависимости от вида конструкции)
- > Прочность на сжатие: более 20 МПа
- > Прочность на изгиб: более 5 МПа
- > Готовность к укладке покрытия:
1–6 недель

№	Наименование	Ед. изм.	Кол-во на м ²
1	Стяжка КНАУФ-Трибон, на 1 см толщины слоя	кг	17,0
2	Подкладочная бумага КНАУФ	пог. м	1,1
3	КНАУФ-лента кромочная FE	пог. м	0,8*
4	Плиты КНАУФ Терм® (Стяжка КНАУФ-Убо)	м ²	**

* При устройстве контактной стяжки не используется.

** По потребности заказчика.

() В скобках даны варианты комплектующих изделий.



ФАСАДЫ

- › КНАУФ-Теплая стена. Система утепления фасадов Т 101 66
- › КНАУФ АКВАПАНЕЛЬ® Наружная стена. Каркасно-обшивная наружная стена 67
- › КНАУФ АКВАПАНЕЛЬ® Навесная фасадная система 68



КНАУФ-ТЕПЛАЯ СТЕНА

Система утепления фасадов

T 101

Документ

КС 01.06/2015

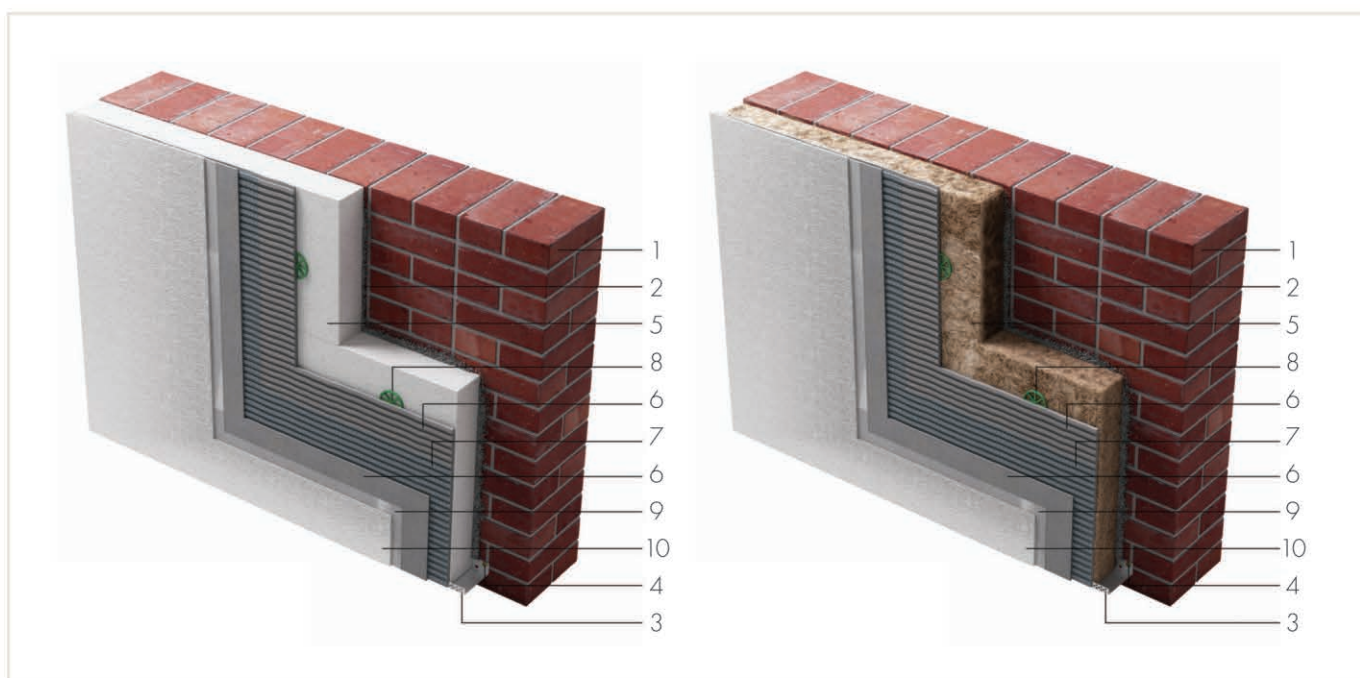

- Система предназначена для утепления стен новых и реконструируемых зданий с внешней стороны.
- Благодаря применению современных решений и материалов обеспечивает эффективную тепло- и шумоизоляцию здания.
- Верхний, штукатурно-декоративный слой КНАУФ-Диамант придает современный и привлекательный вид.
- Три основных компонента КНАУФ-Теплая стена (I, II): КНАУФ Терм® ФАСАД^{pro} или плиты минераловатные, универсальная штукатурно-клеевая смесь КНАУФ-Северен или клей для пенополистерола и минеральной ваты КНАУФ-Фассаден, декоративные штукатурки КНАУФ-Диамант — определяют высокую устойчивость и надежность системы в условиях неблагоприятных климатических и механических долговременных воздействий.

№	Наименование	Ед. изм.	Кол-во на м ²	
			I	II
1	Несущая стена (варианты утепления)			
2	Клеевой слой КНАУФ-Северен или КНАУФ-Фассаден	кг	3,5–6,0	
3	Цокольный опорный профиль	пог. м	*	
4	Дюбель для крепления цокольного профиля	шт	*	
	Плита пенополистирольная КНАУФ Терм® ФАСАД ^{pro}	м ³	**	—
	Плита минераловатная***	м ³	—	**
6	Защитный слой КНАУФ-Северен	кг	7,0	
7	Армирующая стеклосетка	м ²	1,2	
8	Дюбель для плит утеплителя	шт.	*	
9	Грунтовка КНАУФ-Декоргрунд	кг	0,2	
10	Декоративный слой КНАУФ-Диамант	кг	2,5–3,8****	

* По потребности заказчика.

** В зависимости от необходимой толщины утеплителя.

*** Плиты минераловатные должны иметь допуск для применения в системах наружной теплоизоляции.

**** В зависимости от фракции (1,5/2,5/3,0) декоративной штукатурки.

КНАУФ АКВАПАНЕЛЬ® НАРУЖНАЯ СТЕНА

Каркасно-обшивная наружная стена с воздушным зазором

Документ
КС 10.03/2008

- Каркасно-обшивная ненесущая наружная ограждающая конструкция, воспринимающая нагрузки ветрового давления и собственной массы.
- Система включает в себя цементные плиты АКВАПАНЕЛЬ® Наружная, комплектующие для наружной отделки, элементы легких стальных тонкостенных конструкций (ЛСТК), теплоизоляционные материалы КНАУФ, листовые материалы КНАУФ для внутренней обшивки, шовные герметики и различные варианты финишной отделки.
- Применяется в каркасно-панельном деревянном домостроении, в зданиях со стальным каркасом, в монолитно-каркасном домостроении.
- Альтернатива массивным конструкциям из кирпича и бетона: более легкая, тонкая и гибкая конструкция при сопоставимых эксплуатационных характеристиках.

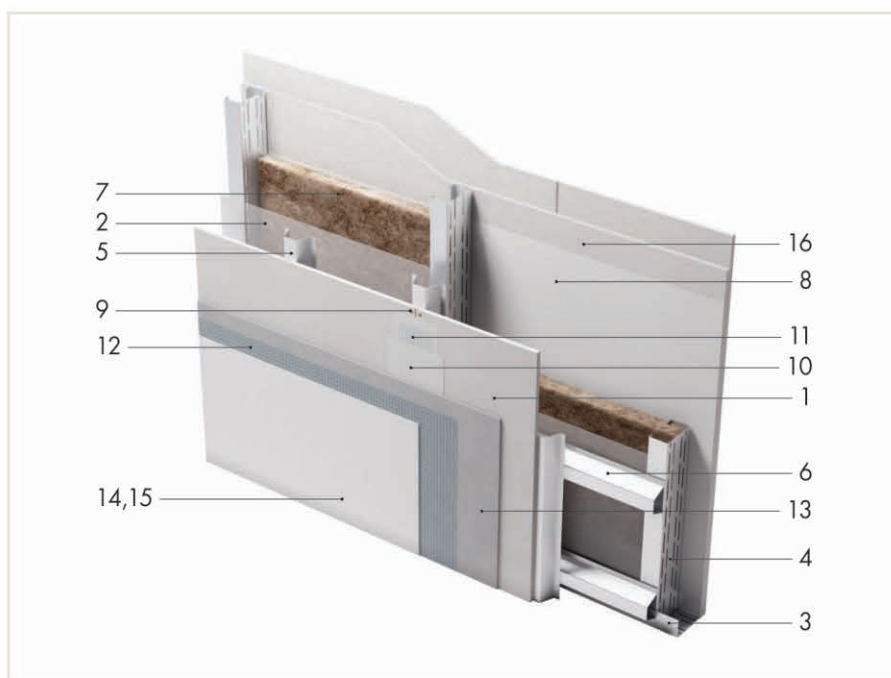

№	Наименование	Ед. изм.	Кол-во на м ²
1	Цементная плита АКВАПАНЕЛЬ® Наружная	м ²	1,0
2	Гидроветрозащитная пленка	м ²	1,1
3	Термопрофиль направляющий*	пог. м	0,7
4	Термопрофиль стоечный*	пог. м	2,0
5	Профиль вертикальной обрешетки*	пог. м	2,6
6	Профиль горизонтальной обрешетки*	пог. м	2,0
7	Минеральная теплоизоляция КНАУФ Инсулейшн TS 032 A (TS 034 A, TR 034 A)	м ²	*
8	Пароизоляционный материал	м ²	1,1
9	АКВАПАНЕЛЬ® Самонарезающий винт (SN, SB)	шт.	18
10	КНАУФ-Севенер	кг	0,7
11	АКВАПАНЕЛЬ® Армирующая лента	пог. м	2,1
12	АКВАПАНЕЛЬ® Армирующая сетка	м ²	1,1
13	КНАУФ-Севенер — базовый штукатурный слой с утепленной армирующей сеткой	кг	7,0
14	Грунтовка КНАУФ-Декоргрунд	мг	200
15	КНАУФ-Диамант — финишный декоративно-отделочный слой	кг	3,8
16	Цементная плита АКВАПАНЕЛЬ® Внутренняя (КНАУФ-лист, КНАУФ-суперлист) — внутренняя обшивка	м ²	2,0

* Типоразмер и номенклатура профилей определяется в рабочем проекте, обратитесь за консультацией к специалисту компании КНАУФ

** В зависимости от необходимой толщины утеплителя.

() В скобках даны варианты комплектующих изделий.

КНАУФ АКВАПАНЕЛЬ®

Навесная фасадная система

- КНАУФ АКВАПАНЕЛЬ® Навесная фасадная система предназначена для утепления стен новых и реконструируемых зданий с внешней стороны.
- Применяется для утепления как многоэтажных, так и малоэтажных зданий различного назначения.
- Монтаж системы допускается производить на зданиях высотой до 75 м. Конструкции строительной системы АКВАПАНЕЛЬ® предназначены для облицовки фасадов зданий и других строительных сооружений плитами АКВАПАНЕЛЬ® Наружная со скрытым креплением и утепления стен с наружной стороны в соответствии с требованиями действующих норм по тепловой защите зданий.
- Применение системы обеспечивает:
 - › защиту стен от атмосферных воздействий;
 - › вентиляцию внутренних слоев конструкции наружных стен;
 - › защиту утеплителя от увлажнения;
 - › нивелирование термических деформаций;
 - › выравнивание неровностей поверхности;
 - › возможность создания гладких бесшовных поверхностей.

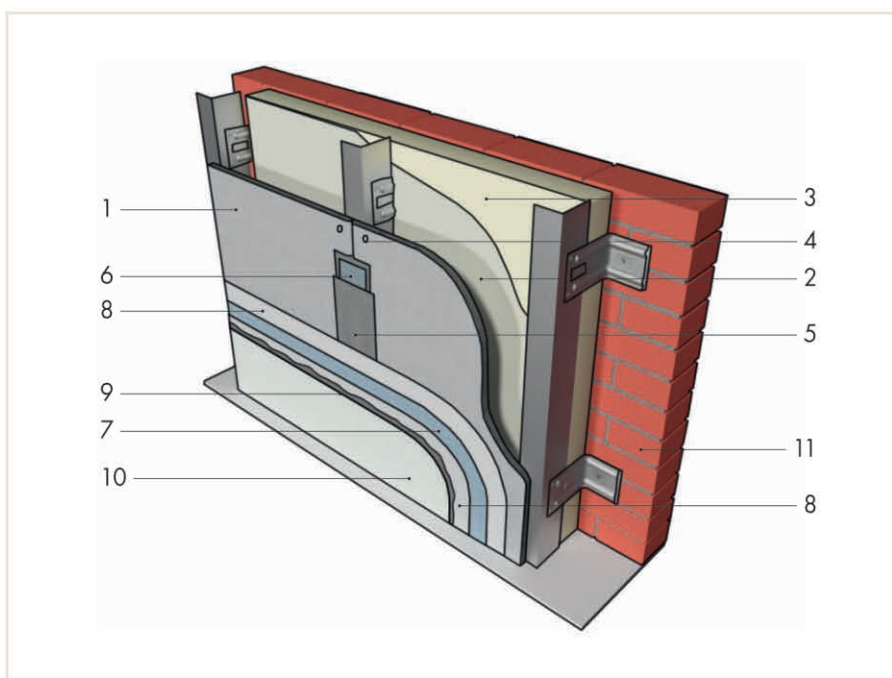

№	Наименование	Ед. изм.	Кол-во на м ²
1	Цементная плита АКВАПАНЕЛЬ® Наружная	м ²	1,0
2	Гидроветрозащитная пленка	м ²	1,1
3	Минеральная теплоизоляция КНАУФ Инсулейшн TS 032 А (TS 034 А)*	м ²	**
4	АКВАПАНЕЛЬ® Самонарезающий винт (SN, SB)	шт.	18
5	АКВАПАНЕЛЬ® Шпаклевка для швов	кг	0,7
6	АКВАПАНЕЛЬ® Армирующая лента	пог. м	2,1
7	АКВАПАНЕЛЬ® Армирующая сетка	м ²	1,1
8	КНАУФ-Северер — базовый штукатурный слой	кг	7,0
9	Грунтовка КНАУФ-Декоргрунд	г	200
10	КНАУФ-Диамант — финишный декоративно-отделочный слой	кг	3,8
11	Кирпичная стена		

* Есть ограничения по максимальной высоте применения данных материалов.

** В зависимости от необходимой толщины утеплителя.

() В скобках даны варианты комплектующих изделий.

Более тонкая, легкая и гибкая фасадная система по сравнению с массивными конструкциями из кирпичей и блоков

KNAUF



КНАУФ АКВАПАНЕЛЬ® Наружная стена — каркасно-обшивная несущая наружная ограждающая конструкция для возведения фасадов.

- Альтернатива кирпичной и блочной кладке.
- Быстрые сроки строительства.
- Тонкая и легкая конструкция.
- Сокращение стоимости строительства.
- Многогранный дизайн: криволинейные поверхности и различная финишная отделка.

Будь уверен, выбирай АКВАПАНЕЛЬ®

www.aquapanel.ru

www.knauf.by

AQUAPANEL®



СТРОИТЕЛЬНЫЕ МАТЕРИАЛЫ И ИЗДЕЛИЯ

› КНАУФ-листы	72
› КНАУФ-Акуборд	73
› КНАУФ-Файерборд	73
› КНАУФ-Сейфборд	73
› Акустические плиты КНАУФ	74
› КНАУФ-суперлисты	74
› КНАУФ-суперпол (элементы пола из ГВЛВ)	75
› КНАУФ-гипсоплиты	75
› АКВАПАНЕЛЬ® Цементные плиты	76
› Сухие строительные смеси и готовые составы	78
› КНАУФ-профили	88
› Подвесы / Соединители / Удлинитель профили	90
› Ревизионные люки КНАУФ	93
› Крепежные изделия	94
› Ленты строительные / Рулонные материалы	95
› Материалы для гидроизоляции	97
› Материалы для системы КНАУФ-Теплая стена	98
› Минеральная тепло- и звукоизоляция КНАУФ Инсулейшн	99
› Материалы на основе пенополистирола КНАУФ Терм®	101

КНАУФ-ЛИСТЫ

Изображение	Описание	Размеры, мм
 <p>ПЛУК</p>	<p>КНАУФ-лист обычный (ГСП-А) Применяется для устройства легких межкомнатных перегородок, подвесных потолков и облицовки стен. Цвет картона: серый Цвет маркировки: черный</p> <p>Вид кромки: ПЛУК (полукруглая утоненная кромка)</p> <p>Масса 1 м²: ~ 7,0 кг (9,5 мм) ~ 9,6 кг (12,5 мм)</p>	<p>Длина: 2000 2500 3000 Ширина: 1200 Толщина: 9,5 12,5</p>
 <p>ПЛУК</p>	<p>КНАУФ-лист влагостойкий (ГСП-Н2) Применяется для устройства легких межкомнатных перегородок, подвесных потолков и облицовки стен. Обладает пониженным влагопоглощением благодаря использованию гидрофобных добавок. Цвет картона: зеленый Цвет маркировки: черный</p> <p>Вид кромки: ПЛУК (полукруглая утоненная кромка)</p> <p>Масса 1 м²: ~ 7,0 кг (9,5 мм) ~ 9,6 кг (12,5 мм)</p>	<p>Длина: 2000 2500 3000 Ширина: 1200 Толщина: 9,5 12,5</p>
 <p>ПЛУК</p>	<p>КНАУФ-лист огнестойкий (ГСП-DF) Применяется для устройства легких межкомнатных перегородок, подвесных потолков, облицовки стен и огнезащиты конструкций. Огнестойкость обеспечивается специальными добавками. Цвет картона: розовый Цвет маркировки: черный</p> <p>Вид кромки: ПЛУК (полукруглая утоненная кромка)</p> <p>Масса 1 м²: ~ 10,2 кг (12,5 мм)</p>	<p>Длина: 2500 3000 Ширина: 1200 Толщина: 12,5</p>
 <p>ПЛУК</p>	<p>КНАУФ-лист влагоогнестойкий (ГСП-DFH2) Применяется для устройства легких межкомнатных перегородок, подвесных потолков, облицовки стен и огнезащиты конструкций. Обладает одновременно свойствами листов ГСП-Н2 и ГСП-DF. Цвет картона: зеленый Цвет маркировки: черный</p> <p>Вид кромки: ПЛУК (полукруглая утоненная кромка)</p> <p>Масса 1 м²: ~ 10,2 кг (12,5 мм)</p>	<p>Длина: 2500 3000 Ширина: 1200 Толщина: 12,5</p>
 <p>УК</p>	<p>КНАУФ-лист арочный Применяется для создания криволинейных поверхностей при устройстве стен, перегородок и подвесных потолков. Цвет картона: серый Цвет маркировки: черный</p> <p>Вид кромки: УК (утоненная кромка) Минимальный радиус гибки: в сухом состоянии ≥ 1000 мм во влажном состоянии ≥ 300 мм</p> <p>Масса 1 м²: ~ 6,2 кг</p>	<p>Длина: 2500 Ширина: 1200 Толщина: 6,5</p>
 <p>ПЛУК</p>	<p>КНАУФ-лист малоформатный, обычный и влагостойкий Представляет собой лист с уменьшенной геометрией. Применяется при устройстве легких межкомнатных перегородок, подвесных потолков, облицовке стен. Благодаря размерам обеспечиваются легкость транспортировки и возможность работы с листом в одиночку. Цвет картона: серый или зеленый Цвет маркировки: черный</p> <p>Масса 1 м²: ~ 9,6 кг (12,5 мм) Масса 1 листа: ~ 8 кг</p>	<p>Длина: 1500 Ширина: 600 Толщина: 12,5</p>

Изображение	Описание	Размеры, мм
 <p>ПЛУК</p>	<p>КНАУФ-лист Сапфир (DFH3IR) Применяется для устройства перегородок, подвесных потолков, облицовки стен в зданиях и помещениях, к отделке которых предъявляются требования по высокому качеству поверхности, ударостойкости, влагонестойкости и звукоизоляции. Цвет картона: серо-голубой Цвет маркировки: черный</p> <p>Вид кромки: ПЛУК (полукруглая утоненная кромка)</p> <p>Масса 1 м²: ~ 12 кг (12,5 мм)</p>	<p>Длина: 2500 3000 Ширина: 1200 Толщина: 12,5</p>

КНАУФ-АКУБОРД

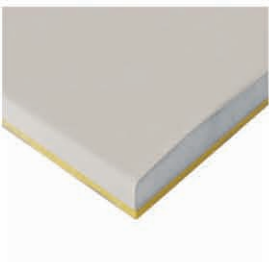
Изображение	Описание	Размеры, мм
	<p>КНАУФ-Акуборд Панели звукоизоляционные КНАУФ-Акуборд состоят из специального КНАУФ-листа и многослойного стеклохолста и применяются для облицовки гипсовых и газобетонных стен и перегородок толщиной до 100 мм включительно с целью увеличения звукоизоляции. В зависимости от размера стены и типа гипсовых блоков применение панелей КНАУФ-Акуборд повышает звукоизоляцию легкой перегородки от 5 до 9 дБ. Цвет поверхности: серый Цвет маркировки: черный</p> <p>Вид кромки: ПЛУК (полукруглая утоненная кромка)</p> <p>Масса 1 м² ~ 17,7 кг</p>	<p>Длина: 1500 Ширина: 1200 Толщина: 20,0</p>

КНАУФ-ФАЙЕРБОРД

Изображение	Описание	Размеры, мм
 <p>ПК</p>	<p>КНАУФ-Файербอร์ด Плиты применяются в качестве огнезащитного облицовочного материала в каркасно-обшивных конструкциях перегородок, облицовок стен, огнезащитных облицовок стальных конструкций (колонн и балок) и подвесных потолков на путях эвакуации и в зальных помещениях в зданиях различного функционального назначения, этажности и вместимости, а также в других строительных конструкциях, где согласно требованиям пожарной безопасности предусмотрено применение негорючих строительных материалов (НГ). Цвет поверхности: серый Цвет маркировки: красный</p> <p>Вид кромки: ПК (прямая кромка)</p> <p>Масса 1 м²: ~ 10,5 кг (12,5 мм) ~ 17,0 кг (20,0 мм)</p>	<p>Длина: 2000 2500 Ширина: 1200 Толщина: 12,5 20,0</p>



КНАУФ-СЕЙФБОРД

Изображение	Описание	Размеры, мм
 <p>ПЛК</p>	<p>КНАУФ-Сейфборд Плиты применяются в зданиях для защиты от рентгеновского излучения в конструкциях перегородок, подвесных потолков и облицовке стен. Цвет картона: серый. Сердечник для отличия окрашен в желтый цвет.</p> <p>Вид кромки: ПЛК (полукруглая кромка)</p> <p>Масса 1 м²: ~ 17 кг Масса 1 листа: ~ 27 кг</p>	<p>Длина: 2500 Ширина: 625 Толщина: 12,5</p>

АКУСТИЧЕСКИЕ ПЛИТЫ КНАУФ

Изображение	Описание	Размеры, мм
	<p>КНАУФ-Акустика</p> <p>Плиты применяются в качестве звукопоглощающей облицовки в конструкциях облицовки стен и подвесных потолков целью улучшения акустических характеристик помещения.</p> <p>Цвет картона: серый</p> <p>Маркируется паллета транспортным ярлыком.</p> <p>Вид кромки: 4ПК — прямая кромка с 4 сторон; 4ФК — фальцевая кромка с 4 сторон; 2ФК/2ПК — с двух сторон фальцевая и прямая кромки.</p>	<p>Сплошная перфорация: 2000×1200×12,5 (в зависимости от типа перфорации)</p> <p>С1 8/18 КР (круглая): 1998×1188×12,5</p> <p>Б2 12/25 КВ (квадратная): 2000×1200×12,5</p> <p>Блочная перфорация: С2 8/18 КР (круглая): 2448×1224×12,5</p> <p>Б2 12/25 КВ (квадратная): 2400×1200×12,5</p> <p>Рассеянная перфорация: С3 8/15/20 (круглая): 1197×2000×12</p>



КНАУФ-СУПЕРЛИСТЫ

Изображение	Описание	Размеры, мм
 <p>ПК ФК</p>	<p>КНАУФ-суперлист (ГВЛ)</p> <p>Применяется для устройства межкомнатных перегородок, подвесных потолков, облицовки стен и огнезащиты конструкций. Обладает повышенной ударпрочностью и звукоизоляцией.</p> <p>Вид кромки: ПК — прямая кромка, ФК — фальцевая кромка.</p> <p>Масса 1 м²: ~ 11,9 кг (10,0 мм) ~ 15,0 кг (12,5 мм)</p>	<p>Длина: 2500 2000</p> <p>Ширина: 1200</p> <p>Толщина: 10,0 12,5</p>
 <p>ПК ФК</p>	<p>КНАУФ-суперлист влагостойкий (ГВЛВ)</p> <p>Применяется для устройства межкомнатных перегородок, стяжек полов, подвесных потолков, облицовки стен и огнезащиты конструкций. Обладает повышенной ударпрочностью, звукоизоляцией и пониженным влагопоглощением, благодаря специальной пропитке.</p> <p>Вид кромки: ПК — прямая кромка, ФК — фальцевая кромка.</p> <p>Масса 1 м²: ~ 11,9 кг (10,0 мм) ~ 15,0 кг (12,5 мм)</p>	<p>Длина: 2500 2000</p> <p>Ширина: 1200</p> <p>Толщина: 10,0 12,5</p>
 <p>ПК ФК</p>	<p>КНАУФ-суперлист влагостойкий (ГВЛВ) малоформатный</p> <p>Применяется для устройства межкомнатных перегородок, стяжек полов, подвесных потолков, облицовки стен и огнезащиты конструкций. Легко транспортируется и дает возможность работать с листом в одиночку. Обладает повышенной ударпрочностью и звукоизоляцией.</p> <p>Вид кромки: ПК — прямая кромка ФК — фальцевая кромка</p> <p>Масса 1 м²: ~ 11,9 кг</p>	<p>Длина: 1200</p> <p>Ширина: 1200 600</p> <p>Толщина: 10,0</p>

КНАУФ-СУПЕРПОЛ (ЭЛЕМЕНТЫ ПОЛА ИЗ ГВЛВ)

Изображение	Описание	Размеры, мм
	<p>Элемент пола (ЭП) из гипсоволокнистых влагостойких КНАУФ-суперлистов (ГВЛВ) Применяется для устройства сборного основания пола в зданиях различного назначения.</p> <p>Масса 1 м²: ~ 24,0 кг Масса 1 плиты: ~ 18,0 кг</p>	1200×600×20

КНАУФ-ГИПСОПЛИТЫ

Изображение	Описание	Размеры, мм
	<p>КНАУФ-гипсоплита без гидрофобизирующей добавки Для устройства перегородок в зданиях с сухим и нормальным влажностным режимом.</p> <p>Масса 1 плиты: ~ 29,3 кг (80 мм)</p>	Ширина: 667 Высота: 500 Толщина: 80
	<p>КНАУФ-гипсоплита гидрофобизированная (влагостойкая) Применяется для устройства перегородок в помещениях с повышенной влажностью.</p>	Ширина: 667 Высота: 500 Толщина: 80

АКВАПАНЕЛЬ® ЦЕМЕНТНЫЕ ПЛИТЫ

Изображение	Описание	Размеры, мм
	<p>АКВАПАНЕЛЬ® Универсальная 8 мм</p> <p>АКВАПАНЕЛЬ® Цементная плита Универсальная применяется при внутренней и наружной отделке стен, создании криволинейных перегородок и арок, подвесных потолков, дверных и оконных откосов, шахт инженерных коммуникаций, обшивке печей, каминов, подоконников и проч. (кроме полов).</p> <p>На фасадах АКВАПАНЕЛЬ® Универсальная используется в качестве обшивки стеновых панелей с деревянным и стальным каркасами в малоэтажном домостроении.</p> <p>Материал используется с финишной отделкой: плиткой, декоративной штукатуркой, обоями, окрашиванием, облицовкой декоративными материалами.</p> <p>Масса 1 м²: 8 кг (8 мм)</p>	<p>Длина: 900 Ширина: 1200</p>
	<p>АКВАПАНЕЛЬ® Наружная</p> <p>Применяется в качестве несущего основания в системах с тонким штукатурным слоем, а также при облицовке наружных стен, балконов и лоджий, при ремонте и восстановлении фасадов и других видов наружной отделки в качестве основы для различных вариантов наружной декоративной отделки: штукатурки, керамической и клинкерной плитки и прочего. Возможность создания криволинейных поверхностей, радиус кривизны от 1 м.</p> <p>Масса 1 м²: 16 кг (12,5 мм)</p>	<p>Длина: 900, 2400 Ширина: 1200</p>
	<p>АКВАПАНЕЛЬ® Внутренняя</p> <p>Применяется в каркасно-обшивных конструкциях — при устройстве перегородок, облицовок стен в помещениях с влажным и мокрым режимом эксплуатации. Возможность создания криволинейных поверхностей, радиус кривизны от 1 м.</p> <p>Масса 1 м²: 15 кг (12,5 мм)</p>	<p>Длина: 900, 2400 Ширина: 1200</p>
	<p>АКВАПАНЕЛЬ® Скайлайт</p> <p>Применяется при создании конструкций подвесных потолков внутри помещений с влажным и мокрым режимом эксплуатации, в зданиях различного назначения, как при реконструкции, так и в новом строительстве. Снаружи конструкции потолков применяются в полуоткрытых пассажах, галереях, облицовке софитов и балконов, в наружных потолочных конструкциях. Предназначается под последующую декоративную отделку.</p> <p>Масса 1 м²: 10 кг (8 мм)</p>	<p>Длина: 900 Ширина: 1200</p>
	<p>АКВАПАНЕЛЬ® Основание пола под плитку</p> <p>Применяется в качестве тонкого основания под плитку для деревянного пола. Подходит для всех типов плитки, включая керамику, мозаику и натуральный камень. Благодаря толщине плиты 6 мм обеспечивается тонкая конструкция пола, что делает плавным переход от плитки к ковровому покрытию, нет необходимости в устройстве порогов.</p> <p>Масса 1 м²: 8,5 кг (6 мм)</p>	<p>Длина: 900 Ширина: 1200</p>

У воды нет шансов!

KNAUF



Повышенная влажность, пар, высокие температуры разрушают стены даже после качественного ремонта. Сырость и конденсат повреждают финишную отделку, приводят к появлению трещин и деформации конструкций, появляется плесень, декоративные материалы отслаиваются.

Как выйти сухим из воды? Используйте абсолютно влагостойкий материал **АКВАПАНЕЛЬ® Цементная плита Универсальная** в качестве основания под финишную отделку.

Плита применяется как в «мокрых» помещениях: ванной комнате, кухне, бане, сауне или бассейне, так и на фасадах. Защищает стены от губительного воздействия влаги, плесени, перепадов температур; просто монтируется и гнется, создавая простор для дизайна.

С АКВАПАНЕЛЬ® любая вода – не беда!



100% влагостойкость

Будь уверен, выбирай АКВАПАНЕЛЬ®







www.aquapanel.ru

www.knauf.by

AQUAPANEL®

СУХИЕ СТРОИТЕЛЬНЫЕ СМЕСИ И ГОТОВЫЕ СОСТАВЫ

Штукатурки на гипсовой основе

Изображение	Описание	Расход, кг/м ²
	<p>Штукатурка гипсовая универсальная КНАУФ-Ротбанд</p> <p>Для высококачественного оштукатуривания вручную потолков и стен с обычным твердым основанием (бетон, кирпич, цементная штукатурка), а также поверхностей из пенополистирола, пазогребневых плит, ЦСП, внутри помещений с нормальной влажностью, а также в кухнях и ванных комнатах (с покрытием, обеспечивающим защиту от увлажнения). Особенно рекомендуется для гладких бетонных потолочных и стеновых поверхностей.</p> <p>Для внутренних работ.</p> <p>Упаковка — бумажный мешок: 5 кг, 10 кг, 25 кг, 30 кг, полиэтиленовый мешок 5 кг.</p>	<p>Около 8,5 при толщине слоя 10 мм</p>
	<p>Штукатурка гипсовая КНАУФ-Гольдбанд</p> <p>Для высококачественного оштукатуривания вручную стен (кирпичная кладка, цементная штукатурка, плотный и пористый бетон), а также поверхностей из пенополистирола, пазогребневых плит и ЦСП внутри помещений с нормальной влажностью, включая кухни и ванные комнаты (с покрытием, обеспечивающим защиту от увлажнения).</p> <p>Для внутренних работ.</p> <p>Упаковка — бумажный мешок: 30 кг.</p>	<p>Около 8,5 при толщине слоя 10 мм</p>
	<p>Штукатурка гипсовая КНАУФ-ХП Старт</p> <p>Для оштукатуривания вручную стен (кирпичная кладка, цементная штукатурка, пористый и плотный бетон, пазогребневые плиты) в один слой от 10 до 30 мм внутри помещений с нормальной влажностью, а также в кухнях и ванных (с покрытием, обеспечивающим защиту от увлажнения), с последующим финишным шпаклеванием.</p> <p>Для внутренних работ.</p> <p>Упаковка — полипропиленовый или бумажный мешок: 25 кг.</p>	<p>Около 10 при толщине слоя 10 мм</p>
	<p>Штукатурка гипсовая машинного нанесения КНАУФ-МП 75</p> <p>Для высококачественного оштукатуривания стен и потолков внутри помещений с нормальной влажностью, а также в кухнях и ванных (с покрытием, обеспечивающим защиту от увлажнения) машинным способом, например с помощью штукатурных машин PFT G4, PFT G5, что обеспечивает значительное превосходство в производительности по сравнению с ручным способом при больших объемах работ. Наносится на все обычные твердые основания (кирпичная кладка, цементная штукатурка, бетон, пенополистирольные/пазогребневые плиты и т. п.).</p> <p>Для внутренних работ.</p> <p>Упаковка — бумажный мешок: 30 кг.</p>	<p>Около 8–9 при толщине слоя 10 мм</p>
	<p>Штукатурка гипсовая универсальная машинного нанесения КНАУФ-МП 75 Ультра</p> <p>Для тонкослойного и толстослойного выравнивания стен и потолков внутри помещений с нормальным влажностным режимом, а также в кухнях и ванных комнатах (с покрытием, обеспечивающим защиту от увлажнения) с помощью штукатурных машин, например фирмы PFT. Наносится на все обычные твердые основания (газобетон, пенобетон, кладка из керамического/силикатного/пустотелого кирпича, бетон, старые цементные, известковые и гипсовые штукатурки, пенополистирольные и пазогребневые плиты и т. п.).</p> <p>Для внутренних работ.</p> <p>Упаковка — бумажный мешок: 30 кг.</p>	<p>Около 9 при толщине слоя 10 мм</p>
	<p>Штукатурка гипсовая машинного нанесения КНАУФ-МН Старт</p> <p>Для оштукатуривания механизированным способом (например, с помощью штукатурных машин фирмы PFT) стен внутри помещений с нормальной влажностью, включая кухни и ванные (с покрытием, обеспечивающим защиту от увлажнения). Наносится на все обычные твердые основания (кирпичная кладка, цементная штукатурка, бетон, пазогребневые плиты и т. п.), а также на поверхности из пенополистирола и ЦСП с последующим финишным шпаклеванием.</p> <p>Для внутренних работ.</p> <p>Упаковка — бумажный мешок: 30 кг.</p>	<p>Около 10 при толщине слоя 10 мм</p>







СУХИЕ СТРОИТЕЛЬНЫЕ СМЕСИ И ГОТОВЫЕ СОСТАВЫ

Штукатурки на цементной основе

Изображение	Описание	Расход, кг/м ²
	<p>Штукатурка цементная трещиностойкая КНАУФ-Грюнбанд Для оштукатуривания ручным или механизированным способом фасадов со слабым основанием (полый кирпич, пено- и газобетон) и обычных оснований в помещениях с повышенной влажностью. Для внутренних и наружных работ.</p> <p>Упаковка — бумажный мешок: 25 кг.</p>	Около 12 при толщине слоя 10 мм
	<p>Штукатурка цементная фасадная КНАУФ-Унтерпутц Для оштукатуривания ручным или механизированным способом фасадов и обычных оснований в помещениях с повышенной влажностью. Для внутренних и наружных работ.</p> <p>Упаковка — бумажный мешок: 25 кг.</p>	Около 17 при толщине слоя 10 мм
	<p>Штукатурка цементная цокольная КНАУФ-Зокельпутц Для оштукатуривания ручным или механизированным способом цокольной поверхности зданий и оснований с повышенными динамическими нагрузками. Для внутренних и наружных работ.</p> <p>Упаковка — бумажный мешок: 25 кг.</p>	Около 17 при толщине слоя 10 мм
	<p>Штукатурно-клеевая смесь универсальная КНАУФ-Севенер Для приклеивания теплоизоляционных плит и создания армирующего слоя в системе фасадного утепления, ремонта старых штукатурок и тонкослойного оштукатуривания бетонных поверхностей. Для внутренних и наружных работ.</p> <p>Упаковка — бумажный мешок: 25 кг.</p>	Около 4–7 (зависит от вида работ)
	<p>Штукатурка цементная декоративная КНАУФ-Диамант «короед» 1,5/2,5; «шуба» 1,5/3,0 Для создания декоративного слоя поверх обычных твердых оснований. Для внутренних и наружных работ.</p> <p>Упаковка — бумажный мешок: 25 кг.</p>	Около 2,5–3,8 (зависит от вида штукатурки)
	<p>Штукатурка цементная для обрызга, адгезионная КНАУФ-Адгезив Для обрызга обычных твердых оснований перед нанесением цементных штукатурок: Грюнбанд, Унтерпутц, Зокельпутц. Служит альтернативой металлической сетки по бетонным основаниям. Для внутренних и наружных работ.</p> <p>Упаковка — бумажный мешок: 25 кг.</p>	Около 5–8 (зависит от вида работ)



СУХИЕ СТРОИТЕЛЬНЫЕ СМЕСИ И ГОТОВЫЕ СОСТАВЫ

Шпаклевки на гипсовой основе

Изображение	Описание	Расход, кг/м ²
	<p>Шпаклевка гипсовая универсальная КНАУФ-Фуген</p> <p>Для заделки стыков, образуемых КНАУФ-листами и КНАУФ-суперлистами с помощью армирующей ленты, приклеивания КНАУФ-листов к ровной поверхности стен, сплошного тонкослойного шпаклевания плоских бетонных и оштукатуренных поверхностей, КНАУФ-листов и КНАУФ-суперлистов, склеивания и шпаклевания гипсовых изделий, монтажа КНАУФ-гипсоплит (ПГП).</p> <p>Для внутренних работ.</p> <p>Упаковка — бумажный мешок: 5 кг, 10 кг, 25 кг, полиэтиленовый мешок 5 кг.</p>	<p>Около 0,25 (при заделке стыков КНАУФ-листов)</p> <p>Около 0,3–0,6 (при заделке стыков КНАУФ-суперлистов)</p> <p>Около 0,8 (при сплошном шпаклевании с толщиной слоя 1 мм)</p> <p>Около 1,5 (при монтаже ПГП)</p>
	<p>Шпаклевка гипсовая универсальная влагостойкая КНАУФ-Фуген Гидро</p> <p>Для заделки стыков, образуемых влагостойкими КНАУФ-листами, приклеивания влагостойких КНАУФ-листов к ровной поверхности стен, склеивания и шпаклевания гипсовых изделий, монтажа влагостойких КНАУФ-гипсоплит (ПГП).</p> <p>Для внутренних работ.</p> <p>Упаковка — бумажный мешок: 30 кг.</p>	<p>Около 0,25 (при заделке стыков ГСП-Н2)</p> <p>Около 1,5 (при монтаже ПГП)</p>
	<p>Шпаклевка гипсовая для гипсоволокнистых листов КНАУФ-Фуген ГВ</p> <p>Для заделки стыков, образуемых КНАУФ-суперлистами (ГВЛ) или КНАУФ-суперпола (ЭП), заделки их возможных повреждений и трещин.</p> <p>Для внутренних работ.</p> <p>Упаковка — бумажный мешок: 10 кг, 25 кг.</p>	<p>Около 0,3 (при заделке стыков гипсоволокнистых листов)</p>
	<p>Шпаклевка гипсовая высокопрочная КНАУФ-Унифлот</p> <p>Для заделки без армирующей ленты стыков КНАУФ-листов (ГСП) с полукруглой утоненной кромкой (ПЛУК), стыков КНАУФ-суперпола (элементов пола из ГВЛВ), стыков плит КНАУФ-Акустика с любыми видами кромок, стыков негорючих плит КНАУФ-Файерборд.</p> <p>Для заделки с армирующей бумажной лентой стыков КНАУФ-листов (ГСП) с другими видами кромок, стыков КНАУФ-суперлистов (ГВЛВ).</p> <p>Для внутренних работ.</p> <p>Упаковка — бумажный мешок: 5 кг, 25 кг.</p>	<p>Около 0,3–0,5 (при заделке стыков КНАУФ-листов (ГСП))</p>
	<p>Шпаклевка гипсовая финишная КНАУФ-Ротбанд Финиш</p> <p>Для выравнивания тонким слоем поверхностей гипсовых и цементных штукатурок, КНАУФ-листов (ГСП) и КНАУФ-суперлистов, КНАУФ-гипсоплит (ПГП) и бетонных поверхностей под высококачественную финишную отделку.</p> <p>Для внутренних работ.</p> <p>Упаковка — бумажный мешок: 25 кг.</p>	<p>Около 1 при толщине слоя 1 мм</p>
	<p>Шпаклевка гипсовая финишная КНАУФ-Сатенгипс</p> <p>Для шпаклевания тонким слоем бетонных поверхностей, КНАУФ-листов (ГСП) и КНАУФ-суперлистов, гипсовых и цементных штукатурок и получения поверхности под покраску, обои и другие декоративные покрытия.</p> <p>Для внутренних работ.</p> <p>Упаковка — полипропиленовый или бумажный мешок: 25 кг.</p>	<p>Около 1,0 при толщине слоя 1 мм</p>

СУХИЕ СТРОИТЕЛЬНЫЕ СМЕСИ И ГОТОВЫЕ СОСТАВЫ

Шпаклевки на гипсовой основе



Изображение	Описание	Расход, кг/м ²
	<p>Шпаклевка гипсовая КНАУФ-ХП Финиш</p> <p>Для поверхностного шпаклевания потолков и стен по бетонным, оштукатуренным и прочим основаниям внутри помещений с нормальной влажностью, а также кухни и ванной комнаты. Для внутренних работ.</p> <p>Упаковка — полипропиленовый или бумажный мешок: 25 кг.</p>	Около 0,9 при толщине слоя 1 мм
	<p>Шпаклевка гипсовая КНАУФ-Сейфборд Шпатель</p> <p>Для заделки стыков, образуемых плитами КНАУФ-Сейфборд. Для внутренних работ.</p> <p>Упаковка — пластиковое ведро: 5 кг.</p>	Около 0,25

Шпаклевки на цементной основе

Изображение	Описание	Расход, кг/м ²
	<p>Шпаклевка цементная фасадная КНАУФ-Мульти Финиш серый</p> <p>Для выравнивания поверхностей бетона и цементных штукатурок на фасадах зданий и в помещениях с повышенной влажностью, для ремонта, заделки трещин и заполнения отверстий. Для внутренних и наружных работ.</p> <p>Упаковка — бумажный мешок: 25 кг.</p>	Около 1,2 при толщине слоя 1 мм
	<p>Шпаклевка цементная фасадная КНАУФ-Мульти Финиш белый</p> <p>Для выравнивания поверхностей бетона и цементных штукатурок на фасадах зданий и в помещениях с повышенной влажностью, для ремонта, заделки трещин и заполнения отверстий. На основе белого цемента. Для внутренних и наружных работ.</p> <p>Упаковка — бумажный мешок: 25 кг.</p>	Около 1,2 при толщине слоя 1 мм

СУХИЕ СТРОИТЕЛЬНЫЕ СМЕСИ И ГОТОВЫЕ СОСТАВЫ

Шпаклевки на полимерной основе

Изображение	Описание	Расход, кг/м ²
	<p>Шпаклевка полимерная финишная КНАУФ-Полимер Финиш</p> <p>Для выравнивания тонким слоем бетонных поверхностей гипсовых и цементных штукатурок, КНАУФ-листов (ГСП) и КНАУФ-суперлистов, под высококачественную финишную отделку. Может наноситься ручным и машинным способом. Для внутренних работ.</p> <p>Упаковка — бумажный мешок: 20 кг.</p>	1,2 при толщине слоя 1 мм
	<p>Шпаклевка готовая финишная КНАУФ-Ротбанд Паста Профи</p> <p>Для финишного шпаклевания поверхности КНАУФ-листов (ГСП) и КНАУФ-суперлистов, оштукатуренных и бетонных поверхностей, пазогребневых плит, стеклохолста при подготовке под высококачественную окраску, оклейку обоями, перед нанесением венецианской штукатурки и других финишных материалов. Может наноситься ручным и машинным способом. Для внутренних работ.</p> <p>Упаковка — пластиковое ведро: 5 кг, 18 кг.</p>	Около 0,48 при толщине слоя 0,3 мм

Кладочные смеси на цементной основе

Изображение	Описание	Расход, кг/м ²
	<p>Смесь цементная универсальная КНАУФ-Коттеджная</p> <p>Для каменной и кирпичной кладки, оштукатуривания фасадов зданий и обычных твердых оснований в помещениях с повышенной влажностью, для ремонта старой штукатурки, заделки трещин, заполнения отверстий. Для внутренних и наружных работ.</p> <p>Упаковка — бумажный мешок: 25 кг</p>	Около 18 при толщине слоя 10 мм

Клеевые составы на гипсовой основе

Изображение	Описание	Расход, кг/м ²
	<p>Клей гипсовый монтажный КНАУФ-Перлфикс</p> <p>Для приклеивания КНАУФ-листов, изоляционного материала (минераловатной плиты) к несущим стенам при облицовке, для монтажа КНАУФ-гипсоплит (ПГП). Для внутренних работ.</p> <p>Упаковка — бумажный мешок: 30 кг.</p>	Около 5 (приклеивание ГСП) Около 1,5 (монтаж ПГП)

ИДЕАЛЬНЫЕ СТЕНЫ – НЕ К ЧЕМУ ПРИЦЕПИТЬСЯ!

Финишная полимерная шпаклевка



РЕКЛАМА



Ремонт вышел на финишную прямую, а значит пришло время для КНАУФ-Полимер Финиш. Обладая высокой пластичностью и устойчивостью к образованию трещин, шпаклевка очень удобна и практична в работе. А специальный мелкофракционный состав позволяет создать глянцевую безупречно ровную и гладкую поверхность. Настолько гладкую, что действительно не к чему прицепиться!

www.knauf.by

УНП 100007096

KNAUF
Немецкий стандарт

СУХИЕ СТРОИТЕЛЬНЫЕ СМЕСИ И ГОТОВЫЕ СОСТАВЫ

Клеевые составы на цементной основе

Изображение	Описание	Расход, кг/м ²
	<p>Клей плиточный КНАУФ-Флизен Предназначен для облицовки внутри зданий:</p> <ul style="list-style-type: none"> — стен керамической плиткой размером до 60×60 см и весом не более 45 кг/м²; — пола (без подогрева) отвечающего требованиям СНиП 2.03.13-88, керамической плиткой размером до 60×60 см <p>Класс клеевой смеси по ГОСТ Р 56387: С0</p> <p>Упаковка — бумажный мешок: 10 кг, 25 кг.</p>	Около 1,7–2,9 (зависит от размера плитки)
	<p>Клей плиточный толстослойный КНАУФ-Флизен Макс Предназначен для облицовки внутри и снаружи зданий:</p> <ul style="list-style-type: none"> — стен керамической плиткой размером до 60×60 см и керамогранитом, природным/ искусственным камнем размером до 50×50 см, весом до 60кг/м²; — пола (в т. ч. «теплого») керамической плиткой и керамогранитом размером до 40×40 см. <p>Класс клеевой смеси по ГОСТ Р 56387: С1</p> <p>Упаковка — бумажный мешок: 25 кг.</p>	Около 2,2–3,7 (зависит от размера плитки)
	<p>Клей плиточный усиленный КНАУФ-Флизен Плюс Предназначен для облицовки внутри и снаружи здания (в т. ч. цоколя):</p> <ul style="list-style-type: none"> — стен керамической плиткой, керамогранитом, природным и искусственным камнем размером до 60×60 см и весом до 60 кг/м²; — пола (в т. ч. «теплого») керамической плиткой, керамогранитом, природным и искусственным камнем размером до 60×60 см. <p>Класс клеевой смеси по ГОСТ Р 56387: С1</p> <p>Упаковка — бумажный мешок: 25 кг.</p>	Около 2,2–3,7 (зависит от размера плитки)
	<p>Клей плиточный быстротвердеющий КНАУФ-Шнель Предназначен для облицовки внутри и снаружи здания (в т. ч. цоколя):</p> <ul style="list-style-type: none"> — стен керамической плиткой, керамогранитом, природным и искусственным камнем размером до 60×60 см и весом до 60 кг/м²; — пола (в т. ч. «теплого») керамической плиткой, керамогранитом, природным и искусственным камнем размером до 60×60 см. <p>Класс клеевой смеси по ГОСТ Р 56387: С1F</p> <p>Упаковка — бумажный мешок: 25 кг.</p>	Около 1,7–2,9 (зависит от размера плитки)
	<p>Клей плиточный на основе белого цемента КНАУФ-Мрамор Предназначен для облицовки внутри и снаружи здания (в т. ч. цоколя):</p> <ul style="list-style-type: none"> — стен плитами из мрамора, гранита и других природных камней, стекломозаикой, стеклянной и прозрачной плиткой, керамической плиткой, керамогранитом и искусственным камнем любого размера и веса; — пола (в т. ч. «теплого») плитами из мрамора, гранита и других природных камней, стекломозаикой, стеклянной и прозрачной плиткой, керамической плиткой, керамогранитом и искусственным камнем любого размера. <p>Класс клеевой смеси по ГОСТ Р 56387: С2</p> <p>Упаковка — бумажный мешок: 25 кг.</p>	Около 2,2–3,7 (зависит от размера плитки)
	<p>Клей плиточный эластичный КНАУФ-Флекс Предназначен для облицовки внутри и снаружи здания (в т. ч. цоколя):</p> <ul style="list-style-type: none"> — стен керамической плиткой, керамогранитом, природным и искусственным камнем без ограничений по формату и весу; — пола (в т. ч. «теплого») керамической плиткой, керамогранитом, природным и искусственным камнем, без ограничений по формату и весу. <p>Класс клеевой смеси по ГОСТ Р 56387: С2S1</p> <p>Упаковка — бумажный мешок: 10 кг, 25 кг.</p>	Около 2,2–3,7 (зависит от размера плитки)

СУХИЕ СТРОИТЕЛЬНЫЕ СМЕСИ И ГОТОВЫЕ СОСТАВЫ

Клеевые составы на цементной основе

Изображение	Описание	Расход, кг/м ²
	<p>Клей для пенополистирола и минеральной ваты КНАУФ-Фассаден</p> <p>Для крепления теплоизоляционных плит из пенополистирола и минеральной ваты на такие основания как (кирпич, бетон, газо-, пенобетон, цементные штукатурки и др. минеральные основания). Применяется при устройстве систем наружной теплоизоляции зданий «КНАУФ-Теплая стена».</p> <p>Упаковка — бумажный мешок: 25 кг.</p>	Около 3,5–6,0 (зависит от способа нанесения и ровности основания)

Стяжки на гипсоцементной основе

Изображение	Описание	Расход, кг/м ²
	<p>Пол самонивелирующийся универсальный КНАУФ-Трибон</p> <p>Для выравнивания основания пола слоем от 10 до 60 мм ручным или механизированным способом. Подходит для обогреваемых полов. Для внутренних работ.</p> <p>Упаковка — бумажный мешок: 20 кг, 30 кг.</p>	Около 17 при толщине слоя 10 мм

Стяжки на цементной основе

Изображение	Описание	Расход, кг/м ²
	<p>Цементный ровнитель для пола, лёгкий КНАУФ-Убо</p> <p>Альтернатива сухой засыпке при выравнивании основания пола при ограничении на него нагрузки или при наличии на нем большого количества коммуникаций. Наносится ручным или механизированным способом слоем от 3 до 30 см. Для внутренних работ.</p> <p>Упаковка — бумажный мешок: 25 кг.</p>	Около 7–7,5 на каждые 10 мм слоя при минимальной толщине слоя 30 мм

Засыпки керамзитовые

Изображение	Описание	Расход, кг/м ²
	<p>Сухая керамзитовая засыпка для сборных полов КНАУФ</p> <p>Для выравнивания, звуко- и теплоизоляции оснований, с последующим устройством сборных оснований КНАУФ-суперпола из элементов пола КНАУФ или влагостойких (ГВЛВ) малоформатных. Для внутренних работ.</p> <p>Упаковка — мешок: 40 л.</p>	Минимальная толщина слоя: 20 мм Расход: 10 л/м ² на каждые 10 мм слоя

СУХИЕ СТРОИТЕЛЬНЫЕ СМЕСИ И ГОТОВЫЕ СОСТАВЫ

Грунтовки

Изображение	Описание	Расход, кг/м ²
	Грунтовка укрепляющая глубокого проникновения КНАУФ-Тифенгрунд Предназначена для обработки основания в целях укрепления поверхности, снижения его впитываемости и улучшения адгезии к нему финишного покрытия (шпаклевки, краски, обоев, облицовочной плитки и т. п.). Для внутренних и наружных работ. Упаковка — пластиковое ведро: 5 кг, 10 кг.	Около 0,1
	Грунтовка для впитывающих оснований КНАУФ-Мультигрунд Для обработки поверхностей: газо- и пенобетона, керамического и силикатного кирпича, гипсовых и цементных штукатурок; бетонной, цементной и гипсовой стяжки. Эффективно снижает и регулирует впитывающую способность основания, способствует равномерному схватыванию раствора гипсовых и цементных смесей. Для внутренних и наружных работ. Упаковка — пластиковое ведро: 5 кг, 10 кг.	Около 0,2
 КОНЦЕНТРАТ	Грунтовка для впитывающих оснований, КНАУФ-Миттельгрунд Предназначена для улучшения адгезии, регулирования и снижения впитывающей способности оснований (газо- и пенобетона, керамического и силикатного кирпича и прочих), для предотвращения неравномерного схватывания раствора. Применяется перед нанесением гипсовых штукатурок, устройством гипсовых наливных полов и монтажом КНАУФ-листов (ГСП) с помощью гипсового клея КНАУФ-Перлфикс. Для внутренних и наружных работ. Упаковка — пластиковое ведро: 10 кг.	Около 0,05
	Грунтовка адгезионная КНАУФ-Бетоконтакт Для обработки плотных, не впитывающих влагу оснований (бетон, пенополистирол) перед оштукатуриванием или шпаклеванием гипсовыми смесями. Для внутренних работ. Упаковка — пластиковое ведро: 5 кг, 20 кг.	Около 0,23
	Грунтовка под декоративную цементную штукатурку КНАУФ-Декоргрунд Для предварительной обработки поверхностей новых или старых штукатурок на основе цемента перед нанесением декоративной штукатурки КНАУФ-Диамант или ее аналогов, для грунтования поверхности стен из газо- и пенобетонных блоков перед нанесением цементных штукатурок, например КНАУФ-Унтерпутц или КНАУФ-Грюнбанд. Для внутренних и наружных работ. Упаковка — пластиковое ведро: 10 кг.	Около 0,2
	Грунтовка адгезионная КНАУФ-Бетогрунд Для обработки плотных, не впитывающих влагу оснований (бетон, пенополистирол) перед оштукатуриванием или шпаклеванием гипсовыми смесями. Упаковка — пластиковое ведро: 5 кг, 10 кг.	Около 0,15

Гидроизоляция

Изображение	Описание	Расход, кг/м ²
	Гидроизоляция КНАУФ-Флэхендихт Для создания водонепроницаемой, эластичной гидроизоляции перед укладкой покрытий из керамической плитки и природного камня на поверхностях, выполненных из КНАУФ-листов (ГСП), гипсовых и цементных штукатурок. Для внутренних работ. Упаковка — пластиковое ведро: 5 кг.	Около 0,7–1,4 (зависит структуры и гигроскопичности основания)

СУХИЕ СТРОИТЕЛЬНЫЕ СМЕСИ И ГОТОВЫЕ СОСТАВЫ

Материалы для работ с цементными плитами АКВАПАНЕЛЬ®

Изображение	Описание	Расход, кг/м ²
	<p>АКВАПАНЕЛЬ® Клеевая армирующая смесь Предназначена для усиления и выравнивания поверхности плит АКВАПАНЕЛЬ® под декоративное покрытие. Для внутренних и наружных работ.</p> <p>Упаковка — бумажный мешок: 25 кг.</p>	7,8 при толщине слоя 5 мм
	<p>АКВАПАНЕЛЬ® Шпаклевка белая Сухая шпаклевочная смесь на цементной основе. Применяется для поверхностного шпаклевания обшивок из плит АКВАПАНЕЛЬ® Внутренняя или из плит АКВАПАНЕЛЬ® Наружная для подготовки поверхностей под окраску или нанесение декоративной штукатурки. Для внутренних и наружных работ.</p> <p>Упаковка — бумажный мешок: 20 кг.</p>	0,7 при толщине слоя 1 мм
	<p>АКВАПАНЕЛЬ® Шпаклевка серая Сухая шпаклевочная смесь на цементной основе. Применяется для шпаклевания стыков между плитами АКВАПАНЕЛЬ® в сочетании с армирующей лентой. Может использоваться при заделке стыков как плит АКВАПАНЕЛЬ® Внутренняя, так и плит АКВАПАНЕЛЬ® Наружная. Также может применяться для поверхностного шпаклевания толщиной до 5 мм. Для внутренних и наружных работ.</p> <p>Упаковка — бумажный мешок: 20 кг.</p>	При заделке швов около 0,7, при поверхностном шпакле- вании около 0,7 при толщине слоя 1 мм
	<p>АКВАПАНЕЛЬ® Q4 Финиш Готовая водостойкая финишная шпаклевка. Возможно применение во влажных и мокрых помещениях, но не для поверхностей, подверженных воздействию брызг воды. Для внутренних работ.</p> <p>Упаковка — пластиковое ведро: 20 кг.</p>	Около 1,7 при толщине слоя 1 мм
	<p>АКВАПАНЕЛЬ® Грунтовка Полимерная эмульсия. Применяется для улучшения адгезии плиточного клея или штукатурного (шпаклевочного) слоя к плитам АКВАПАНЕЛЬ® Внутренняя или к плитам АКВАПАНЕЛЬ® Наружная. Для внутренних и наружных работ.</p> <p>Упаковка — пластиковое ведро: 2,5 кг, 15 кг.</p>	Около 0,04–0,06
	<p>АКВАПАНЕЛЬ® Клей для швов Однокомпонентный полиуретановый клей, предназначенный для проклеивания стыков при монтаже обшивок из плит АКВАПАНЕЛЬ® Внутренняя в стеновых конструкциях. При этом трудоемкого шпаклевания стыков с применением армирующей ленты не требуется. Для внутренних работ.</p> <p>Упаковка — туба (картуш): 310 мл.</p>	Около 50 мл/пог. м шва одной тубы хватит на 6,5 м ² обшивки)

КНАУФ-ПРОФИЛИ

Изображение	Описание	Размеры, мм
	<p>КНАУФ-профиль направляющий (ПН) Изготавливается из высококачественной стали толщиной 0,6 мм в соответствии с ТУ 1121-012-04001508-2011 и применяется в качестве направляющих элементов для стоечных КНАУФ-профилей, а также для устройства перемычек между ними в каркасах перегородок и облицовок.</p>	<p>Сечение: 50×40 75×40 100×40 Длина: 3000 (по заказу до 6000)</p>
	<p>КНАУФ-профиль стоечный (ПС) Изготавливается из высококачественной стали толщиной 0,6 мм в соответствии с ТУ 1121-012-04001508-2011 и применяется в качестве стоечных элементов для вертикальных стоек каркасов, предназначенных для устройства перегородок и облицовок.</p>	<p>Сечение: 50×50 75×50 100×50 Длина: 3000 3500 4000 (по заказу до 6000)</p>
	<p>КНАУФ-профиль потолочный (ПП) Изготавливается из высококачественной стали толщиной 0,6 мм в соответствии с ТУ 1121-012-04001508-2011 и применяется в качестве каркасов подвесных потолков, облицовок и других конструкций на основе листовых материалов КНАУФ.</p>	<p>Сечение: 60×27 Длина: 3000 (по заказу до 6000)</p>
	<p>КНАУФ-профиль направляющий потолочный (ПН) Изготавливается из высококачественной стали толщиной 0,6 мм в соответствии с ТУ 1121-012-04001508-2011 и применяется в качестве направляющих элементов для КНАУФ-профилей ПП 60×27 при монтаже каркасов подвесных потолков П113, а также облицовок С623.</p>	<p>Сечение: 28×27 Длина: 3000</p>
	<p>КНАУФ-профиль углозащитный (ПУ) Изготавливается из высококачественной стали в соответствии с ТУ 1121-012-04001508-2011 и устанавливается на внешних углах конструкций из листовых материалов КНАУФ (проемы, торцы перегородок и т. п.) для защиты их от возможного повреждения при эксплуатации.</p>	<p>Сечение: 25×25 31×31 Длина: 3000</p>
	<p>КНАУФ-профиль арочный (ПА) Изготавливается из высококачественной стали толщиной 0,6 мм в соответствии с ТУ 1121-012-04001508-2011 и применяется для устройства каркасов криволинейных потолков, арочных и купольных конструкций на основе листовых материалов КНАУФ.</p>	<p>Минимальный радиус изгиба: Вогнутый — 500 Выпуклый — 1000 Длина: Вогнутый до 3000 Выпуклый до 6000</p>

КНАУФ-ПРОФИЛИ

Изображение	Описание	Размеры, мм
	<p>КНАУФ-профиль маячковый (ПМ) Изготавливается из высококачественной стали в соответствии с ТУ 1121-012-04001508-2011 и применяется в качестве опорной направляющей базы при оштукатуривании для получения ровной поверхности.</p>	<p>Сечение: 22×6 23×10 60×6 Длина: 3000</p>
	<p>КНАУФ-профиль углозащитный (ПУ) Изготавливается из высококачественной стали в соответствии с ТУ 1121-012-04001508-2011 и устанавливается на внешних углах оштукатуриваемых поверхностей (проемы, торцы перегородок и т. п.) для защиты их от возможного повреждения при эксплуатации.</p>	<p>Сечение: 35×35 Длина: 3000</p>
	<p>КНАУФ-профиль усиленный (УА) Изготавливается из высококачественной стали толщиной 2,0 мм и применяется для устройства дверного проема.</p>	<p>Сечение: 50×40 75×40 100×40 Длина: 3000 (по заказу до 6000)</p>

Примечание: все представленные изделия могут быть выполнены с дополнительным антикоррозийным покрытием.









КНАУФ-ПОДВЕСЫ / СОЕДИНИТЕЛИ / УДЛИНИТЕЛИ ПРОФИЛЕЙ

Изображение	Описание	Размеры, мм
	<p>Подвес прямой Предназначен для деревянного каркаса или КНАУФ-профилей ПП 60×27.</p> <p>Упаковка — коробка: 100 шт.</p>	<p>Длина в смонтированном положении: 120 200 Толщина: 0,9</p>
	<p>Подвес прямой со звукоизоляционной вставкой Предназначен для деревянного каркаса или КНАУФ-профилей ПП 60×27.</p> <p>Упаковка — коробка: 100 шт.</p>	<p>Длина в смонтированном положении: 120 200 Толщина: 0,9</p>
	<p>Зажим для крепления КНАУФ-профилей ПП 60×27 Предназначен для крепления в дерево, с возможностью нивелировки высоты внутрипотолочного пространства.</p> <p>Упаковка — коробка: 100 шт.</p>	<p>Толщина: 0,9</p>
	<p>Зажим прямой Предназначен для крепления КНАУФ-профилей ПП 60×27 в конструкциях «Потолок под потолком».</p> <p>Упаковка — коробка: 100 шт.</p>	<p>Толщина: 0,9</p>
	<p>Подвес анкерный с зажимом Для КНАУФ-профилей ПП 60×27. Предназначен для крепления к перекрытию с помощью тяги подвеса.</p> <p>Упаковка — коробка: 100 шт.</p>	<p>Толщина: 0,9</p>
	<p>Тяга подвеса Для анкерного подвеса с зажимом.</p> <p>Упаковка — коробка: 100 шт.</p>	<p>Диаметр: 4 Длина: 125–1500</p>
	<p>Зажим двухсторонний Предназначен для удлинения с помощью 2-х тяг подвеса.</p> <p>Упаковка — коробка: 100 шт.</p>	
	<p>Подвес для каркаса из бруса Предназначен для крепления к перекрытию с помощью тяги подвеса.</p> <p>Упаковка — коробка: 100 шт.</p>	<p>Толщина: 0,9</p>

КНАУФ-ПОДВЕСЫ / СОЕДИНИТЕЛИ / УДЛИНИТЕЛИ ПРОФИЛЕЙ

Изображение	Описание	Размеры, мм
	<p>Подвес комбинированный Для КНАУФ-профилей ПП 60×27. Предназначен для крепления к перекрытию с помощью тяги подвеса или системы Нониус-подвесов. Несущая способность с тягой — 25 кН, с Нониус-подвесом — 40 кН.</p> <p>Упаковка — коробка: 100 шт.</p>	<p>Толщина: 0,9</p>
	<p>Нониус-подвес верхняя часть Предназначен для крепления к перекрытию.</p> <p>Упаковка — коробка: 100 шт.</p>	<p>Длина: 200–1000 Толщина: 0,9</p>
	<p>Нониус-подвес нижняя часть Предназначен для надежной фиксации КНАУФ-профиля ПП 60×27, при необходимости с помощью шурупов.</p> <p>Упаковка — коробка: 100 шт.</p>	<p>Толщина: 0,9</p>
	<p>Нониус-удлинитель Удлинительный элемент со сплошной перфорацией.</p> <p>Упаковка — коробка: 100 шт.</p>	<p>Длина: 3000 Толщина: 0,9</p>
	<p>Нониус-соединитель Соединительный элемент для верхней части и удлинителя Нониус-подвеса.</p> <p>Упаковка — коробка: 100 шт.</p>	<p>Длина: 90 Толщина: 0,9</p>
	<p>Нониус-шплинт Предназначен для соединения и фиксации Нониус-подвесов.</p> <p>Упаковка — коробка: 100 шт.</p> <p>Нониус-скоба Предназначена для соединения и фиксации Нониус-подвесов.</p> <p>Упаковка — коробка: 100 шт.</p>	
	<p>Нониус-хомут Предназначен для крепления КНАУФ-профиля ПП 60×27, при необходимости с помощью шурупов.</p> <p>Упаковка — коробка: 100 шт.</p>	<p>Толщина: 0,9</p>



КНАУФ-ПОДВЕСЫ / СОЕДИНИТЕЛИ / УДЛИНИТЕЛИ ПРОФИЛЕЙ

Изображение	Описание	Размеры, мм
	<p>Соединитель двухуровневый Предназначен для соединения КНАУФ-профилей ПП 60×27 в двухуровневых конструкциях подвесных потолков.</p> <p>Упаковка — коробка: 100 шт.</p>	Толщина: 0,9
	<p>Соединитель одноуровневый Предназначен для соединения КНАУФ-профилей ПП 60×27 в конструкции одноуровневого потолка.</p> <p>Упаковка — коробка: 50 шт.</p>	Толщина: 0,9
	<p>Соединитель Мульти Предназначен для удлинения КНАУФ-профилей ПП 60×27 и гибкого соединения при помощи адаптеров под различным углом.</p> <p>Упаковка — коробка: 100 шт.</p>	Толщина: 0,9
	<p>Адаптеры для соединителя Мульти</p> <ol style="list-style-type: none"> 1. Адаптер Z-12,5. 2. Адаптер 30°–280°. 3. Адаптер 90°. 4. Адаптер 135°. <p>Упаковка — коробка: 100 шт.</p>	Толщина: 0,9
	<p>Соединитель угловой 90° Предназначен для соединения КНАУФ-профилей ПП 60×27 под прямым углом.</p> <p>Упаковка — коробка: 100 шт.</p>	Толщина: 0,9
	<p>Соединитель универсальный Предназначен для соединения КНАУФ-профилей ПП 60×27 под различным углом в конструкции одноуровневого потолка, может использоваться в качестве удлинителя или части подвеса.</p> <p>Упаковка — коробка: 100 шт.</p>	Толщина: 0,9
	<p>Удлинитель профилей ПП 60×27 Предназначен для соединения (наращивания) потолочных профилей и применяется с КНАУФ-профилем ПП 60×27.</p> <p>Упаковка — коробка: 100 шт.</p>	Толщина: 0,6
	<p>Зажим для колонн Предназначен для крепления потолочных КНАУФ-профилей ПП 60×27 к металлическим колоннам и балкам в системах огнезащитных облицовок с обшивками из КНАУФ-суперлистов или плит КНАУФ-Файерборд.</p> <p>Упаковка — коробка: 50 шт.</p>	Толщина: 0,9









КНАУФ-ПОДВЕСЫ / СОЕДИНИТЕЛИ / УДЛИНИТЕЛИ ПРОФИЛЕЙ

Изображение	Описание	Размеры, мм
	<p>Уголок анкерный Предназначен для соединения КНАУФ-профилей ПП 60×27 в системе двухуровневых потолков под углом 90°.</p> <p>Упаковка — коробка: 100 шт.</p>	Толщина: 0,9
	<p>Уголок поворотный Предназначен для соединения КНАУФ-профилей ПП 60×27 в системе двухуровневых потолков под различными углами.</p> <p>Упаковка — коробка: 100 шт.</p>	Толщина: 0,9
	<p>Уголок крепежный для UA-профиля Предназначен для надежного крепления усиленных КНАУФ-профилей UA 50/75/100 к перекрытиям.</p> <p>Упаковка — коробка: 50 шт.</p>	Толщина: 2,0
	<p>Скоба для КНАУФ-гипсоплит (ПГП) Рекомендуется для крепления перегородок (облицовок) из КНАУФ-гипсоплит (ПГП) при эластичном примыкании к ограждающим конструкциям.</p> <p>Упаковка — коробка: 200 шт.</p>	Толщина: 0,9

РЕВИЗИОННЫЕ ЛЮКИ КНАУФ

Изображение	Описание	Размеры, мм
	<p>Ревизионный люк КНАУФ Применяется в конструкциях КНАУФ (перегородках, облицовках стен, подвесных потолках) с различными обшивками из КНАУФ-листов или КНАУФ-суперлистов (обычных или влагостойких) толщиной 12,5 мм для обеспечения возможности профилактических ревизий различных инженерных коммуникаций (электрика, сантехника, вентиляция и прочие).</p>	200×200, 200×300 300×300, 300×400 400×400, 400×500 400×600, 500×500 600×600, 1200×600 (возможно изготовление люка нестандартных размеров)
	<p>Ревизионный люк КНАУФ универсальный Применяется в потолочных и стеновых конструкциях из любых материалов (ГСП-А, ГВЛ, бетон, кирпич, пеноблоки и прочие) для обеспечения возможности профилактических ревизий различных инженерных коммуникаций (электрика, сантехника, вентиляция и прочие).</p>	200×200, 200×300 300×300, 300×400 400×400, 400×500 400×600, 500×500 600×600, 1200×600 (возможно изготовление люка нестандартных размеров)

КРЕПЕЖНЫЕ ИЗДЕЛИЯ

Изображение	Описание	Размеры, мм
	<p>Шуруп самонарезающий прокалывающий TN Шуруп с головкой потайной формы, с крестообразным шлицем и острым концом. Предназначен для крепления КНАУФ-листов к каркасу из металлических профилей (толщина стенки до 0,7 мм).</p> <p>Упаковка — коробка: 500 шт., 1000 шт.</p>	3,5×25 3,5×35 3,5×45 3,5×55 4,3×65
	<p>Шуруп самонарезающий прокалывающий LN Шуруп с полукруглой головкой, с крестообразным шлицем и острым концом.</p> <p>Упаковка — коробка: 1000 шт.</p>	3,5×9,5 3,5×11
	<p>Шуруп самонарезающий прокалывающий MN Самонарезающий прокалывающий шуруп с фрезерной головкой потайной формы. Предназначен для крепления КНАУФ-суперлистов к каркасу из металлических профилей (толщина стенки до 0,7 мм).</p> <p>Упаковка — коробка: 500 шт., 1000 шт.</p>	3,9×25 3,9×30 3,9×35 3,9×45
	<p>Шуруп самонарезающий прокалывающий SN Самонарезающий прокалывающий шуруп с зенкующей головкой, служит для крепления КНАУФ-Акустика к каркасу из металлических профилей (толщина стенки до 0,7 мм) без предварительного засверливания.</p> <p>Упаковка — коробка: 1000 шт.</p>	3,5×30
	<p>АКВАПАНЕЛЬ® Шурупы с острым концом SN Самонарезающий прокалывающий шуруп с фрезерной головкой потайной формы и крестообразным шлицем. Предназначен для крепления плит АКВАПАНЕЛЬ® к деревянному или стальному каркасам с толщиной стали не более 0,7 мм.</p> <p>Упаковка-коробка: 250 шт., 500 шт., 1000 шт.</p>	4,2×25 4,2×39 4,2×55
	<p>АКВАПАНЕЛЬ® Шурупы с высверливающим концом SB Самонарезающий шуруп с высверливающим концом и крестообразным шлицем. Предназначен для крепления плит АКВАПАНЕЛЬ® к стальному каркасу с толщиной стали от 0,7 до 2,0 мм.</p> <p>Упаковка — коробка: 250 шт., 500 шт., 1000 шт.</p>	3,9×25 3,9×39
	<p>Дюбель-гвоздь Предназначен для крепления элементов конструкций перегородок и облицовок (профилей, кронштейнов) на несущих стенах или перекрытиях.</p> <p>Упаковка — коробка: 100 шт., 150 шт.</p>	6×35 6×40 6×60
	<p>Дюбель для пустотелых конструкций Металлический дюбель. Предназначен для крепления в пустотелых конструкциях, например с обшивками из КНАУФ-листов.</p> <p>Упаковка — коробка: 100 шт.</p>	11×42 13×48 13×51

КРЕПЕЖНЫЕ ИЗДЕЛИЯ

Изображение	Описание	Размеры, мм
	Дюбель универсальный Универсальный дюбель из синтетического материала. Предназначен для стандартного крепления в сплошных и пустотелых материалах и конструкциях. Упаковка — коробка: 100 шт.	6×27
	Анкер-клин потолочный Металлический анкер с распорным клином. Предназначен для крепления элементов подвесных потолков и аналогичных конструкций на бетонных перекрытиях. Упаковка — коробка: 100 шт.	6×40
	Дюбель для КНАУФ-листа Предназначен для крепления различных материалов к гипсокартонному КНАУФ-листу или другим листовым материалам КНАУФ без предварительного сверления. Упаковка — коробка: 100 шт.	Длина: 39
	Дюбель для пустотелых конструкций Предназначен для крепления в пустотелых конструкциях, например из КНАУФ-листа. Упаковка — коробка: 100 шт.	10×60
	Дюбель КНАУФ-Хартмут Предназначен для крепления в пустотелых конструкциях, например с обшивками из КНАУФ-листов и навешиванием очень тяжелых предметов до 55 кг. Упаковка — коробка: 2 шт., 50 шт.	5×60

ЛЕНТЫ СТРОИТЕЛЬНЫЕ / РУЛОННЫЕ МАТЕРИАЛЫ

Изображение	Описание	Размеры, мм
	Лента армирующая КНАУФ-Курт Армирующая лента, изготовленная из белой специальной бумаги с армирующими синтетическими волокнами. Предназначена для армирования стыков КНАУФ-листов (ГСП) и КНАУФ-суперлистов разных видов и с любыми типами кромок и предотвращения появления трещин при отделочных работах. Рулон: 25 м и 75 м.	Ширина: 50
	Лента армирующая бумажная Армирующая бумажная перфорированная лента. Предназначена для армирования стыков КНАУФ-листов (ГСП) и КНАУФ-суперлистов разных видов и с любыми типами кромок и предотвращения появления трещин при отделочных работах. Рулон: 50 м и 150 м.	Ширина: 50





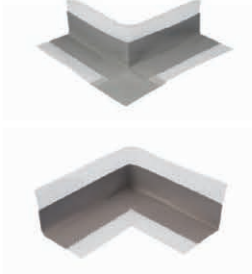
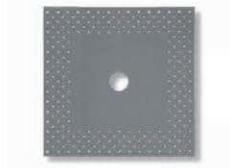

ЛЕНТЫ СТРОИТЕЛЬНЫЕ / РУЛОННЫЕ МАТЕРИАЛЫ

Изображение	Описание	Размеры, мм
	<p>Лента уплотнительная КНАУФ-Дихтунгсбанд Самоклеющаяся микропористая полимерная лента. Предназначена для плотного сопряжения металлических профилей каркаса облицовок и перегородок с несущими строительными конструкциями в местах примыкания, а также обеспечения требуемой звукоизоляции.</p> <p>Рулон: 30 м.</p>	<p>Ширина: 30 50 70 95</p>
	<p>Лента разделительная КНАУФ Полимерная самоклеящаяся лента. Предназначена для устройства скользящего примыкания края обшивки из КНАУФ-листов или других листовых материалов к ограждающим конструкциям.</p> <p>Рулон: 50 м.</p>	<p>Ширина: 65</p>
	<p>Лента кромочная Полимерная лента. Предназначена для компенсации сопряжений при устройстве сухих сборных стяжек.</p> <p>Рулон: 20 м.</p>	<p>Ширина: 50 100</p>
	<p>Лента кромочная FE Сдвоенная лента из эластифицированного пенополистирола и полиэтиленовой пленки. Предназначена в качестве компенсационной детали сопряжений наливной стяжки (при ее устройстве) со стенами помещения.</p> <p>Рулон: 40 м.</p>	<p>Толщина: 0,9</p>
	<p>АКВАПАНЕЛЬ® Армирующая лента (10 см) Армирующая лента предназначена для армирования стыков цементных плит АКВАПАНЕЛЬ® Наружная.</p> <p>Рулон: 50 м.</p>	<p>Ширина: 100</p>
	<p>Лента углозащитная КНАУФ-Алюкс Изготовлена из специальной бумаги со вставками из алюминиевых полосок. Предназначена для защиты наружных углов конструкций из КНАУФ-листов (ГСП) и КНАУФ-суперлистов или гипсоволокнистых листов и предотвращения повреждений от ударов, истирания или возникновения трещин.</p> <p>Рулон: 30 м.</p>	<p>Ширина: 50</p>
	<p>Лента гидроизоляционная КНАУФ-Флэхендихтбанд Представляет собой тонкую, высокопрочную, эластичную полиэфирную сетчатую ленту с нанесенной по продольной оси полосой водонепроницаемого, стойкого к старению эластомера. Предназначена для гидроизоляции в местах сопряжений стена/пол, внутренних и внешних углов и прочих, в сочетании с гидроизоляцией КНАУФ-Флэхендихт.</p> <p>Рулон: 10 м, 50 м.</p>	<p>Ширина: 120/70</p>
	<p>АКВАПАНЕЛЬ® Армирующая сетка Стеклосетка со специальным щелочестойким покрытием. Предназначена для армирования базового штукатурного или шпаклевочного слоя.</p> <p>Рулон: 50 м.</p>	<p>Ширина: 1000</p>
	<p>Бумага подкладочная Парафинированная бумага. Предназначена для устройства наливных стяжек в качестве разделительного слоя.</p> <p>Рулон: 80 м (100 м²).</p>	<p>Ширина: 1250</p>

МАТЕРИАЛЫ ДЛЯ ГИДРОИЗОЛЯЦИИ



Изображение	Описание	Размеры, мм
	<p>Гидроизоляционное полотно КНАУФ-Мембрана</p> <p>Представляет собой изолирующую полиэтиленовую мембрану между двумя слоями специального нетканого материала, обеспечивающего его фиксацию в плиточном клее. Предназначено для гидроизоляции стен и полов, межпанельных швов и соединений в ванных комнатах, душевых, санузлах, на террасах, балконах и в других помещениях.</p> <p>Рулон: 10 м.</p>	<p>Ширина: 1000</p>
	<p>Внутренние и внешние углы 90° и 270°</p> <p>Представляют собой эластомер, нанесенный на полиэфирную сетку, покрытый полиэфирным полотном с двух сторон.</p> <p>Предназначены для гидроизоляции углов во влажных помещениях, например душевых, санузлах, ванных комнатах в сочетании с гидроизоляцией КНАУФ-Флэхендихт и т. п.</p>	<p>Ширина: 120/70</p>
	<p>Гидроизоляционная КНАУФ-манжета</p> <p>Настенная гидроизоляционная манжета представляет собой квадрат из водонепроницаемого, стойкого к старению эластомера, нанесенного на полиэфирное полотно. Краевая перфорация обеспечивает отличную фиксацию манжеты. Предназначена для эластичной гидроизоляции мест выхода труб из стены во влажных помещениях, например душевых, санузлах, ванных комнатах и прочих в сочетании с гидроизоляцией КНАУФ-Флэхендихт. При необходимости гидроизоляции мест выхода труб большего размера — ножницами вырезается отверстие нужного диаметра.</p>	<p>Ширина: 120×120</p>

МАТЕРИАЛЫ ДЛЯ СИСТЕМЫ КНАУФ-ТЕПЛАЯ СТЕНА

Изображение	Описание	Размеры, мм
	<p>Цокольный профиль Предназначен для опоры первого ряда теплоизоляционных плит.</p>	
	<p>Профиль угловой Используется для усиления теплоизоляции в районе углов здания и в местах оконных и дверных проемов.</p>	
	<p>Профиль угловой с капельником Устанавливается на верхнем откосе оконного или дверного проема, исключает скапливание воды на кромке откоса.</p>	
	<p>Профиль для оформления откоса проема Устанавливается в местах примыкания системы наружного утепления к оконным и дверным блокам.</p>	
	<p>Профиль для деформационных швов Устанавливается при необходимости в деформационных швах.</p>	
	<p>Тарельчатый дюбель Дюбель для плит утеплителя.</p>	

МИНЕРАЛЬНАЯ ТЕПЛО- И ЗВУКОИЗОЛЯЦИЯ КНАУФ ИНСУЛЕЙШН

Звукоизоляция перегородок

Изображение	Описание	Размеры, мм
	<p>Акустическая перегородка AR/AS Минеральная негорючая звукоизоляция, произведенная по технологии ECOSE®, в форме матов и плит. Применяется в качестве шумопоглощающего слоя в перегородках из КНАУФ-листов (ГСП-А, ГВЛВ, ГСП-Н2, ГСП-DF, ГСП-DFH2) и КНАУФ-суперлистов (ГВЛ, ГВЛВ).</p> <p>Поставка — рулон, плита.</p>	7500×610×50 1250×610×50 1250×610×75 1250×610×100
		



Для профессионального применения

Изображение	Описание	Размеры, мм
	<p>TR 040 Aquastatik (рулон) Минеральная теплоизоляция, произведенная по новой технологии ECOSE®, в форме матов. Применяется для утепления горизонтальных и наклонных ненагружаемых конструкций зданий и сооружений, производимых по каркасно-модульной технологии, как с деревянным каркасом, так и с металлическим. Коэф. теплопроводности λ_D: 0,04.</p> <p>Поставка — рулон.</p>	10000×1200×50 7000×1200×70 10000×1200×100 6500×1200×150
	<p>TR 037 Aquastatik (рулон) Минеральная теплоизоляция, произведенная по новой технологии ECOSE®, в форме матов. Применяется для утепления горизонтальных, вертикальных и наклонных ненагружаемых конструкций зданий и сооружений, производимых по каркасно-модульной технологии, как с деревянным каркасом, так и с металлическим. Коэф. теплопроводности λ_D: 0,037.</p> <p>Поставка — рулон.</p>	9000×1200×50 5500×1200×150 14000×1200×60 12500×1200×80 10000×1200×100 4000×1200×180
	<p>TR 040 Aquastatik (рулон) Минеральная теплоизоляция, произведенная по новой технологии ECOSE®, в форме матов. Применяется для утепления горизонтальных и наклонных ненагружаемых конструкций зданий и сооружений, производимых по каркасно-модульной технологии, как с деревянным каркасом, так и с металлическим. Коэф. теплопроводности λ_D: 0,034.</p> <p>Поставка — рулон.</p>	5000×1200×50 5000×1200×100
	<p>TS 037 Aquastatik (плита) Минеральная теплоизоляция, произведенная по новой технологии ECOSE®, в форме плит. Применяется для утепления горизонтальных и наклонных ненагружаемых конструкций зданий и сооружений, производимых по каркасно-модульной технологии, как с деревянным каркасом, так и с металлическим. Коэф. теплопроводности λ_D: 0,037.</p> <p>Поставка — плита.</p>	1250×610×50 1250×610×100
	<p>TS 034 Aquastatik (плита) Минеральная теплоизоляция, произведенная по новой технологии ECOSE®, в форме плит с повышенными свойствами теплостойкости. Применяется для утепления горизонтальных и наклонных ненагружаемых конструкций зданий и сооружений, производимых по каркасно-модульной технологии, как с деревянным каркасом, так и с металлическим. Коэф. теплопроводности λ_D 0,034.</p> <p>Поставка — плита.</p>	1250×610×50 1250×610×100

* Размеры материала могут быть изменены в зависимости от пожеланий заказчика.

МИНЕРАЛЬНАЯ ТЕПЛО- И ЗВУКОИЗОЛЯЦИЯ КНАУФ ИНСУЛЕЙШН

Профессиональное утепление фасадов

Изображение	Описание	Размеры, мм
	TS 034 Aquastatik (плита) Минеральная теплоизоляция, произведенная по новой технологии ECOSE®, в форме плит. Усиленные свойства влагостойкости достигаются за счет применения технологии Aquastatik. Применяется в качестве теплоизоляционного материала в конструкциях фасадов (слоистая кладка, навесные вентилируемые фасады). Коеф. теплопроводности λ_D : 0,034. Поставка — плита.	1250×600×50 1250×600×100
	TS 032 Aquastatik (плита) Минеральная теплоизоляция, произведенная по новой технологии ECOSE®, в форме плит. Усиленные свойства влагостойкости достигаются за счет применения технологии Aquastatik. Применяется в качестве теплоизоляционного материала в конструкциях фасадов (слоистая кладка, навесные вентилируемые фасады). Коеф. теплопроводности λ_D : 0,032. Поставка — плита.	1000×600×100 1250×600×50 1250×600×100



Для частного домостроения

Изображение	Описание	Размеры, мм
	ТеплоKNAUF NORD Универсальный продукт, он отлично подходит для утепления кровли, каркасных стен, внутренних перегородок и межэтажных перекрытий. Очень прост и удобен как при монтаже, так и в процессе дальнейшей эксплуатации. Ведь он соединил в себе всё лучшее, что было разработано за многолетнюю историю ТеплоKNAUF. Коеф. теплопроводности λ_D : 0,035 Вт/м*К. Поставка — плита.	1230×610×50
	ТеплоKNAUF Для КРОВЛИ Профессиональный утеплитель в рулонах толщиной 150 мм и 50 мм с усиленным водоотталкивающим покрытием Aquastatik, разработан специально для скатных кровель. Упругий рулон идеально заполняет подкровельное пространство и очень комфортен в работе. Коеф. теплопроводности λ_D : 0,037 Вт/м*К. Поставка — рулон.	6148×1220×50 5500×1220×150
	ТеплоKNAUF Для КРОВЛИ И СТЕН Негорючий упругий утеплитель разработан для теплоизоляции скатных кровель и наружных стен малоэтажных зданий. Отлично встает враспор между стропил и обладает превосходными водоотталкивающими характеристиками благодаря применению технологии Aquastatik. Коеф. теплопроводности λ_D : 0,037 Вт/м*К. Поставка — плита.	1230×610×50 1230×610×100
	ТеплоKNAUF Для ПЕРЕКРЫТИЙ Безопасный и долговечный утеплитель предназначен для утепления межэтажных перекрытий и полов. Выпускается в рулонах толщиной 50 мм и 100мм и отлично дополняет ТеплоKNAUF Для КОТТЕДЖА и ТеплоKNAUF Для КРОВЛИ при комплексной теплоизоляции дома. Коеф. теплопроводности λ_D : 0,040 Вт/м*К. Поставка — рулон.	7380×1220×50 7380×1220×100
	ТеплоKNAUF Для ПЕРЕКРЫТИЙ Мини Это компактное и безопасное решение для утепления полов и межэтажных перекрытий в рулонах толщиной 50мм и шириной 600мм. Благодаря компактному размеру, ТеплоKNAUF Для ПЕРЕКРЫТИЙ Мини легко помещается в багажнике обычного автомобиля, занимает мало места на стройке и отлично подходит для ремонта небольших площадей. Коеф. Теплопроводности λ_D : 0,040 Вт/м*К. Поставка — рулон.	7000×600×50
	АкустиKNAUF Минеральная звукоизоляция, произведенная по технологии ECOSE®, в форме плит. Применяется в качестве шумопоглощающего слоя в перегородках из KNAUF-листов (ГСП-А, ГСП-Н2, ГСП-DF) и KNAUF-суперлистов (ГВЛ, ГВЛВ). Поставка — плита.	1230×610×50



* Размеры материала могут быть изменены в зависимости от пожеланий заказчика.

МАТЕРИАЛЫ НА ОСНОВЕ ПЕНОПОЛИСТИРОЛА КНАУФ ТЕРМ®



Для частного домостроения

Изображение	Описание	Размеры, мм
	КНАУФ Терм® ДОМ Универсальный утеплитель для загородного домостроения: скатных кровель и мансард, наружных стен, чердачных и междуэтажных перекрытий, полов по грунту и над холодными подвалами. Теплопроводность $\lambda_{10} = 0,040$. Группа горючести — Г3. 0,3 м ³ .	1000×600×50
	КНАУФ Терм® ПЕРИМЕТР Инновационный формованный пенополистирол повышенной прочности. Используется для теплоизоляции полов, фундаментов, стен подвалов, цоколя и отмостки. Теплопроводность $\lambda_{10} = 0,033$. Прочность на сжатие при 10%-ной линейной деформации — 0,17 МПа. Водопоглощение — 0,1% по объему. Группа горючести — Г3. 0,24 м ³ .	1000×600×50

Для фасадов



Изображение	Описание	Размеры, мм
	КНАУФ Терм® ФАСАД PRO Используется в качестве теплоизоляционного слоя в системах утепления фасадов с тонким штукатурным слоем. Теплопроводность $\lambda_{10} = 0,036$. Прочность на сжатие при 10%-ной линейной деформации — 0,10 МПа. Водопоглощение — 1% по объему. Группа горючести — Г3. 0,72 м ³ / 1,2 м ³ .	1200×1000×A 1000×1000×A
	КНАУФ Терм® ФАСАД Используется в качестве теплоизоляционного слоя в системах утепления фасадов с тонким штукатурным слоем. Теплопроводность $\lambda_{10} = 0,039$. Прочность на сжатие при 10%-ной линейной деформации — 0,07 МПа. Водопоглощение — 3% по объему. Группа горючести — Г3. 0,72 м ³ / 1,2 м ³ .	1200×1000×A 1000×1000×A

Для кровли



Изображение	Описание	Размеры, мм
	КНАУФ Терм® КРОВЛЯ PRO Используется для теплоизоляции плоских кровель по железобетонному основанию, плоских кровель по металлическому профлисту и скатных кровель. Теплопроводность $\lambda_{10} = 0,036$. Прочность на сжатие при 10%-ной линейной деформации — 0,12 МПа. Водопоглощение — 2% по объему. Группа горючести Г3. 0,72 м ³ / 1,2 м ³ .	1000×1200 2000×1200 3000×1200
	КНАУФ Терм® КРОВЛЯ Используется для теплоизоляции плоских кровель по железобетонному основанию, плоских кровель по металлическому профлисту и скатных кровель. Теплопроводность $\lambda_{10} = 0,037$. Прочность на сжатие при 10%-ной линейной деформации — 0,10 МПа. Водопоглощение — 2% по объему. Группа горючести — Г3. 0,72 / 1,44 / 2,16 м ³ .	1000×1200 2000×1200 3000×1200

МАТЕРИАЛЫ НА ОСНОВЕ ПЕНОПОЛИСТИРОЛА КНАУФ ТЕРМ®

Для полов и подземных частей здания

Изображение	Описание	Размеры, мм
	<p>КНАУФ Терм® ПОЛ^{PRO} Используется для теплоизоляции различных типов полов: первых этажей, обогреваемых, тяжело нагруженных по грунту, полов холодильников, а также перекрытий в квартирах жилых зданий. Теплопроводность $\lambda_{10} = 0,035$. Прочность на сжатие при 10%-ной линейной деформации — 0,14 МПа. Водопоглощение — 2% по объему. Группа горючести — Г3. 0,72 м³ / 1,2 м³.</p>	1200×1000×А 1000×1000×А
	<p>КНАУФ Терм® ПОЛ Используется для теплоизоляции различных типов полов: первых этажей, обогреваемых, тяжело нагруженных по грунту, полов холодильников, а также перекрытий в квартирах жилых зданий. Теплопроводность $\lambda_{10} = 0,036$. Прочность на сжатие при 10%-ной линейной деформации — 0,12 МПа. Водопоглощение — 2% по объему. Группа горючести — Г3. 0,72 м³ / 1,2 м³.</p>	1200×1000×А 1000×1000×А



Для водяного теплого пола

Изображение	Описание	Размеры, мм
	<p>КНАУФ Терм® ТЕПЛЫЙ ПОЛ Используется для устройства теплого пола водяного типа. Теплопроводность $\lambda_{10} = 0,032$. Прочность на сжатие при 10% линейной деформации — 0,14 МПа. Водопоглощение — 1,5% по объему. Группа горючести — Г3. 0,72 м³.</p>	1200×600×47
	<p>Теплораспределительные пластины КНАУФ Терм® Элементы системы водяного теплого пола из стального листа омегаобразной формы. Имеют канал для прокладки трубы диаметром 16 мм и ребра жесткости для усиления конструкции и компенсации теплового расширения. Фиксируются между бобышками плиты КНАУФ Терм® Теплый пол. Фиксируются между бобышками плиты КНАУФ Терм® Теплый пол. Толщина: 0,7 мм Расход на 1 кв.м.: 4 шт.</p>	100×137
	<p>Труба для теплого пола КНАУФ Терм Pert Evoh Предназначена для применения в системах напольного отопления, как под стяжку так и без нее. Диаметр — 16 мм. Труба имеет антидиффузионный слой из материала для предотвращения образования ржавчины. Материал: PE-RT / EVOH / PE-RT Размеры: OD16 x2.0 SDR-9 S-4 Рабочее давление, 2 класс эксплуатации: 0,8 Мпа (ХВС/ГВС) Рабочее давление, 4 класс эксплуатации: 0,95 Мпа (низкотемпературное или напольное отопление)</p>	10D16×2.0 SDR-9 S-4

А — толщина плит (50-200 мм), кратно 10 мм.

МАТЕРИАЛЫ НА ОСНОВЕ ПЕНОПОЛИСТИРОЛА КНАУФ ТЕРМ®

Для трехслойных стен и сэндвич-панелей

Изображение	Описание	Размеры, мм
	<p>КНАУФ Терм® СЕНА^{PRO} Используется для теплоизоляции трехслойных стен (кирпичных, ж/б панелей, деревянных каркасных стен). Теплопроводность $\lambda_{10} = 0,040$. Водопоглощение — 4,0% по объему. Прочность на сжатие при 10%-ной деформации — 0,06 МПа Группа горючести — ГЗ. 0,72 м³ / 1,2 м³.</p>	<p>1200×1000×A 1000×1000×A</p>
	<p>КНАУФ Терм® ПАНЕЛЬ^{PRO} Используется для теплоизоляции металлических сэндвич-панелей. Теплопроводность $\lambda_{10} = 0,036$. Прочность на сжатие при 10%-ной линейной деформации — 0,10 МПа. Идеальная геометрия. Группа горючести — ГЗ.</p>	<p>Под заказ</p>



МАШИНЫ И МЕХАНИЗМЫ PFT



› Штукатурные машины	106
› Шпаклевочные машины	106
› Насосы	107
› Пневмотранспортные установки	108
› Миксеры	108
› Столы для резки	108









ШТУКАТУРНЫЕ, ШПАКЛЕВОЧНЫЕ МАШИНЫ PFT

Изображение	Описание		Примечание																																				
	<p>Штукатурная машина PFT G4X Smart Производительность: макс. 55 л/мин. Давление при подаче: до 30 бар Дальность подачи: до 50 м Привод (двигатель): 5,5 кВт, 400 об./мин. Размеры (Д/Ш/В): 1200/720/1530 мм Высота бункера: 910 мм Общий вес: 263 кг Электропитание: 380 В</p>		<p>Модульная конструкция агрегата</p>																																				
	<p>Штукатурная машина PFT G4X Standard Производительность: макс. 85 л/мин. Давление при подаче: до 30 бар Дальность подачи: до 50 м Привод (двигатель): 5,5 кВт, 400 об./мин. Размеры (Д/Ш/В): 1200/720/1530 мм Высота бункера: 271 мм Общий вес: 264 кг Электропитание: 380 В</p>																																						
	<table border="0"> <thead> <tr> <th data-bbox="432 1118 651 1174">Штукатурная машина: PFT Ritmo XL FU 220V</th> <th data-bbox="659 1118 810 1174">PFT Ritmo XL</th> <th data-bbox="818 1118 1050 1174">PFT Ritmo XL FU 230/400</th> <th data-bbox="1058 1118 1233 1174">PFT Ritmo XL</th> </tr> </thead> <tbody> <tr> <td>Производительность:</td> <td>6–60 л/мин.</td> <td>0,8–60 л/мин.</td> <td>0,8–43 л/мин.</td> </tr> <tr> <td>Давление при подаче:</td> <td>30 бар</td> <td>30 бар</td> <td>20 бар</td> </tr> <tr> <td>Дальность подачи:</td> <td>50 м</td> <td>30 м / 50 м</td> <td>15 м</td> </tr> <tr> <td>Привод (двигатель):</td> <td>5,5 кВт</td> <td>5,5 кВт</td> <td>4,0 кВт</td> </tr> <tr> <td>Размеры (Д/Ш/В):</td> <td>1300/700/1400 мм</td> <td>1300/700/1400 мм</td> <td>1300/700/1400 мм</td> </tr> <tr> <td>Высота заполнения:</td> <td>850–1010 мм</td> <td>850–1010 мм</td> <td>850–1010 мм</td> </tr> <tr> <td>Общий вес:</td> <td>220 кг</td> <td>232 кг</td> <td>224 кг</td> </tr> <tr> <td>Электропитание:</td> <td>380 В</td> <td>220/380 В</td> <td>220 В</td> </tr> </tbody> </table>			Штукатурная машина: PFT Ritmo XL FU 220V	PFT Ritmo XL	PFT Ritmo XL FU 230/400	PFT Ritmo XL	Производительность:	6–60 л/мин.	0,8–60 л/мин.	0,8–43 л/мин.	Давление при подаче:	30 бар	30 бар	20 бар	Дальность подачи:	50 м	30 м / 50 м	15 м	Привод (двигатель):	5,5 кВт	5,5 кВт	4,0 кВт	Размеры (Д/Ш/В):	1300/700/1400 мм	1300/700/1400 мм	1300/700/1400 мм	Высота заполнения:	850–1010 мм	850–1010 мм	850–1010 мм	Общий вес:	220 кг	232 кг	224 кг	Электропитание:	380 В	220/380 В	220 В
Штукатурная машина: PFT Ritmo XL FU 220V	PFT Ritmo XL	PFT Ritmo XL FU 230/400	PFT Ritmo XL																																				
Производительность:	6–60 л/мин.	0,8–60 л/мин.	0,8–43 л/мин.																																				
Давление при подаче:	30 бар	30 бар	20 бар																																				
Дальность подачи:	50 м	30 м / 50 м	15 м																																				
Привод (двигатель):	5,5 кВт	5,5 кВт	4,0 кВт																																				
Размеры (Д/Ш/В):	1300/700/1400 мм	1300/700/1400 мм	1300/700/1400 мм																																				
Высота заполнения:	850–1010 мм	850–1010 мм	850–1010 мм																																				
Общий вес:	220 кг	232 кг	224 кг																																				
Электропитание:	380 В	220/380 В	220 В																																				
	<table border="0"> <thead> <tr> <th data-bbox="432 1458 651 1515">Штукатурная машина PFT Ritmo/Ritmo M</th> <th data-bbox="659 1458 810 1515">PFT Ritmo/Ritmo M</th> <th data-bbox="818 1458 1233 1515">PFT Ritmo L</th> </tr> </thead> <tbody> <tr> <td>Производительность:</td> <td>4–14 л/мин.</td> <td>0,7–14 л/мин.</td> </tr> <tr> <td>Давление при подаче:</td> <td>15 бар</td> <td>20 бар</td> </tr> <tr> <td>Дальность подачи:</td> <td>до 7,5 м</td> <td>до 20 м</td> </tr> <tr> <td>Привод (двигатель):</td> <td>1,5 кВт, 175–650 об./мин.</td> <td>2,2 кВт, 55–475 об./мин.</td> </tr> <tr> <td>Размеры (Д/Ш/В):</td> <td>750/600/1340 мм</td> <td>750/600/1380 мм</td> </tr> <tr> <td>Высота бункера:</td> <td>900 мм</td> <td>900 мм</td> </tr> <tr> <td>Общий вес:</td> <td>100 кг</td> <td>118 кг</td> </tr> <tr> <td>Электропитание:</td> <td>220 В</td> <td>220 В</td> </tr> </tbody> </table>			Штукатурная машина PFT Ritmo/Ritmo M	PFT Ritmo/Ritmo M	PFT Ritmo L	Производительность:	4–14 л/мин.	0,7–14 л/мин.	Давление при подаче:	15 бар	20 бар	Дальность подачи:	до 7,5 м	до 20 м	Привод (двигатель):	1,5 кВт, 175–650 об./мин.	2,2 кВт, 55–475 об./мин.	Размеры (Д/Ш/В):	750/600/1340 мм	750/600/1380 мм	Высота бункера:	900 мм	900 мм	Общий вес:	100 кг	118 кг	Электропитание:	220 В	220 В									
Штукатурная машина PFT Ritmo/Ritmo M	PFT Ritmo/Ritmo M	PFT Ritmo L																																					
Производительность:	4–14 л/мин.	0,7–14 л/мин.																																					
Давление при подаче:	15 бар	20 бар																																					
Дальность подачи:	до 7,5 м	до 20 м																																					
Привод (двигатель):	1,5 кВт, 175–650 об./мин.	2,2 кВт, 55–475 об./мин.																																					
Размеры (Д/Ш/В):	750/600/1340 мм	750/600/1380 мм																																					
Высота бункера:	900 мм	900 мм																																					
Общий вес:	100 кг	118 кг																																					
Электропитание:	220 В	220 В																																					
	<p>Шпаклевочная машина PFT Ritmo Powercoat Производительность: 0,8–3 л/мин. Давление при подаче: 20 бар Дальность подачи: до 15 м Высота подачи: 8 м Привод (двигатель): 1,5 кВт, 140–575 об./мин. Размеры (Д/Ш/В): 750/600/1340 мм Высота бункера: 900 мм Общий вес: 100 кг Электропитание: 220 В</p>																																						

НАСОСЫ

Изображение	Описание	Примечание
	<p>Малогобаритный растворный насос PFT SWING M Привод (двигатель): 1,5 кВт Количество оборотов: До 102 об./мин. Электропитание: 220 В Производительность: 0,5–9 л/мин. Дальность подачи: до 15 м Рабочее давление: до 20 бар Размеры (Д/Ш/В): 1100/460/550 мм Объем бункера: 38 л Общий вес: 70 кг</p>	
	<p>Растворный насос PFT SWING L Привод (двигатель): 5,5 кВт (3 ф) или 4 кВт (1 ф) Количество оборотов: 135–448 об./мин. Электропитание: 380 В или 220 В Производительность: 4–90 л/мин. Дальность подачи: до 30 м Рабочее давление: до 30 бар Размеры (Д/Ш/В): 1600/600/660 мм Объем бункера: 76 л Общий вес: ~ 130 кг</p>	
	<p>Насос безвоздушного распыления PFT SWING Airless Привод (двигатель): 3 кВт Количество оборотов: До 280 об./мин. Электропитание: 220 В Производительность: 0–6,5 л/мин. Дальность подачи: 20 м Рабочее давление: 130 бар Размеры (Д/Ш/В): 1430/500/720 мм Объем бункера: 70 л Общий вес: 100 кг</p>	<p>Предназначен для безвоздушного нанесения жидких, пастообразных и декоративных (с фракцией до 3 мм) материалов без использования воздушного компрессора.</p>
	<p>Высокопродуктивный растворный насос PFT ZP 3 XXL Производительность: 7–180 л/мин. Дальность подачи: до 200 м Мотор: 13 кВт, 25–170 об./мин. Объем приемного бункера: 130 л Размеры (Д/Ш/В): 3075/725/745 мм Общий вес: 378 кг Электропитание: 380 В</p>	
	<p>Растворный насос PFT ZP 3 XL FU Производительность: 6–120 л/мин. Дальность подачи: до 100 м Давление при подаче: до 30 бар Мотор: 7,5 кВт, 35–280 об./мин. Объем приемного бункера: 130 л Размеры (Д/Ш/В): 2255/725/745 мм Общий вес: 240 кг Электропитание: 380 В</p>	

ПНЕВМОТРАНСПОРТНЫЕ УСТАНОВКИ / МИКСЕРЫ PFT СТОЛЫ ДЛЯ РЕЗКИ

Изображение	Описание	Примечание
	<p>Пневмотранспортная установка PFT SILOMAT Trans Plus 140 Дальность подачи сухой смеси: до 140 м Производительность: ~ 20 кг/мин. Мощность: 8,1 кВт Общий вес: 210 кг Размеры (Д/Ш/В): 1100/635/720 мм Объем загрузочного бункера: 60 л Мощность компрессора: 140 м³/час Макс. давление: 2,5 бар</p>	<p>Для подачи сухой смеси в штукатурную машину из силоса</p>
	<p>Пневмотранспортная установка PFT SILOMAT trans plus bag Дальность подачи сухой смеси: до 140 м Производительность: 20 кг/мин. Мощность: 8,1 кВт Общий вес: 294 кг Вес бункера: 93 кг Размеры (Д/Ш/В): 1100/635/720 мм Размеры (Д/Ш/В) бункера: 840/690/980 мм Объем загрузочного бункера: 60 л Мощность компрессора: 140 м³/час Макс. давление /давление транспортировки: 2,5 бар</p>	<p>Для подачи сухой смеси в штукатурную машину из мешков</p>
	<p>Проточный миксер PFT HM 24 Производительность: 25–50 л/мин. Мотор: 2,0/3,0 кВт, 280 об./мин. Высота наполнения: 970 мм Размеры (Д/Ш/В): 1870/670/970 мм Общий вес: 110 кг Электропитание: 380 В</p>	
	<p>Машина безвоздушного нанесения материалов PFT SAMBA XL Производительность: 5,5 л/мин. Давление подачи: 230 бар Размеры сопла/форсунки: 0,037" Приводной механизм: 1,65 кВт Размеры (Д/Ш/В): 670/780/780–1020 мм Общий вес: 58 кг</p>	
	<p>Специализированные машины PFT Cayman Betastuck Предназначены для механизированного способа нанесения КНАУФ-Трибон.</p>	
	<p>Портативный стол для резки плитных материалов PFT BROADMASTER XL Потребляемая мощность: 3 кВт, 230 В Размер обрабатываемых плит: 1280×3200 мм Толщина плит: до 48 мм Общий вес: 130 кг (нижняя часть стола + головка агрегата)</p>	

**НОВЫЙ УРОВЕНЬ
КАЧЕСТВА И ЭФФЕКТИВНОСТИ**















ИНСТРУМЕНТЫ



- › для обработки КНАУФ-листов и другой продукции 112
- › для монтажа КНАУФ-листов и другой продукции 113
- › для штукатурных и шпаклевочных работ 114
- › для наливных полов 115







ИНСТРУМЕНТЫ ДЛЯ ОБРАБОТКИ КНАУФ-ЛИСТОВ И ДРУГОЙ ПРОДУКЦИИ

Изображение	Описание
	<p>Нож для резки КНАУФ-листов С выдвижным сменным лезвием, предназначен для раскроя КНАУФ-листов.</p>
	<p>Нож для резки КНАУФ-суперлистов Предназначен для раскроя КНАУФ-суперлистов (ГВЛ, ГВЛВ).</p>
	<p>Пила Предназначена для вырезания в КНАУФ-листах отверстий с прямолинейными краями.</p>
	<p>Резак узкий Предназначен для отрезки узких полос из КНАУФ-листов. Ширина отрезаемой полосы: до 120 мм.</p>
	<p>Резак широкий Предназначен для отрезки полос из КНАУФ-листов. Ширина отрезаемой полосы: до 630 мм.</p>
	<p>Приспособление прокалывающее Предназначено для вырезания в КНАУФ-листах фигурных отверстий.</p>
	<p>Рубанок обдирочный Предназначен для обработки обрезанных кромок КНАУФ-листов с целью выравнивания или доводки размеров.</p>
	<p>Сетка для рубанка обдирочного</p>
	<p>Рубанок кромочный Предназначен для снятия фаски (22,5° или 45°) по обрезанной кромке КНАУФ-листа под шпаклевку.</p>
	<p>Фреза Насадка к электродрели, предназначена для вырезания в КНАУФ-листах круглых отверстий. Например, под электророзетки Ø отверстия: 60 (67, 74); 72 (80, 95) мм.</p>

ИНСТРУМЕНТЫ ДЛЯ ОБРАБОТКИ КНАУФ-ЛИСТОВ И ДРУГОЙ ПРОДУКЦИИ

Изображение	Описание
	Валик игольчатый Используется при изготовлении криволинейных поверхностей мокрым способом из КНАУФ-листов.
	Просекатель Предназначен для фиксации стоечных профилей в направляющих методом просечки с отгибом в процессе монтажа каркаса.
	Монтажное приспособление для плит КНАУФ-Акустика Предназначено для выравнивания плит КНАУФ-Акустика (кроме плит с блочной перфорацией). Выпускается для следующих типов перфорации: 8/18 КР, 12/25 КВ.



ИНСТРУМЕНТЫ ДЛЯ КНАУФ-ЛИСТОВ И ДРУГОЙ ПРОДУКЦИИ

Изображение	Описание
	Устройство монтажное Рычаг с фиксатором. Предназначено для удержания листовых материалов в вертикальном положении при монтаже перегородок и облицовок.
	Шнур разметочный Катушка со шнуром в кожухе, содержащем красящий состав. Предназначена для нанесения разметочных линий на плоские поверхности, а также в качестве отвеса при переносе разметки на потолок.
	Приспособление для переноски Рукоятка, устанавливаемая на КНАУФ-лист. Предназначена для переноски. Используется в паре.
	Подъемник Предназначен для подъема и фиксации листовых материалов в горизонтальном положении при монтаже сплошных подвесных потолков. Высота подъема: до 4 м.





ИНСТРУМЕНТЫ ДЛЯ ШТУКАТУРНЫХ И ШПАКЛЕВОЧНЫХ РАБОТ

Изображение	Описание
	<p>Шпатель-кельма Предназначена для замешивания шпаклевки в шпаклевочном коробе, а также для заделки стыков листов.</p>
	<p>Шпатель широкий Предназначен для нанесения накрывочных слоев шпаклевки при финишном шпаклевании.</p>
	<p>Шпатель-отвертка Предназначен для шпаклевания стыков листов, углублений от головок шурупов, с возможностью дополнительной затяжки последних, для исправления монтажных дефектов.</p>
	<p>Шпатель для внутренних углов Предназначен для шпаклевания внутренних углов конструкций из листовых материалов при отделке.</p>
	<p>Шпатель для внешних углов Предназначен для шпаклевания внешних углов конструкций из листовых материалов при отделке.</p>
	<p>Шпатель для плит КНАУФ-Акустика Предназначен для удаления излишков шпаклевочной смеси КНАУФ-Унифлот со стыка плит.</p>
	<p>Короб шпаклевочный Предназначен для затворения, например, КНАУФ-Фуген или КНАУФ-Унифлот. Нержавеющая сталь.</p>
	<p>Рукоятка для зубчатого диска Предназначена для очистки перфораций плит КНАУФ-Акустика после высыхания шпаклевки.</p>

ИНСТРУМЕНТЫ ДЛЯ ШТУКАТУРНЫХ И ШПАКЛЕВОЧНЫХ РАБОТ

Изображение	Описание
	<p>Зубчатые диски Предназначены для перфораций следующих типов: 8/18 КР, 12/25 КВ.</p>
	<p>Терка и сетка шлифовальная Пластмассовая пластина с зажимами для шлифовальной сетки и рукояткой, предназначена для сухой шлифовки зашпаклеванных поверхностей.</p>

ИНСТРУМЕНТЫ ДЛЯ НАЛИВНЫХ ПОЛОВ

Изображение	Описание
	<p>Рейка (металлическая штанга) Предназначена для разравнивания и удаления пузырьков воздуха.</p>
	<p>Щетка для наливного пола Предназначена для разравнивания и удаления пузырьков воздуха.</p>
	<p>Мерный цилиндр Предназначен для определения пятна расплыва растворной смеси. Объем: 1,4 л.</p>
	<p>Маяк Предназначен для фиксации уровня (проектной отметки) устраиваемой стяжки.</p>

КАЧЕСТВЕННОЕ ОБУЧЕНИЕ

Основа вашего будущего



АКАДЕМИЯ КНАУФ



АКАДЕМИЯ КНАУФ — сформированная сеть учебных площадок (учебные, консультационные и ресурсные центры), работающих по единым стандартам компании КНАУФ, в которых потребитель может получить навыки работы с материалами и технологиями КНАУФ, консультации по применению продукции КНАУФ, доступ к актуальным учебно-методическим пособиям, нормативно-техническим документам, и в итоге, повысить свою компетентность и конкурентоспособность на рынке труда.

Всего в России, странах Восточной Европы и СНГ работают 12 Учебных, 14 Консультационных, 53 Ресурсных центров КНАУФ, которые имеют современное оснащение, а специалисты, проводящие обучение по материалам и технологиям КНАУФ, имеют высокий уровень профессиональной квалификации. Пройти обучение в Академии КНАУФ

может любой потребитель/покупатель продукции КНАУФ, и после прохождения программы получить сертификат установленного образца.

› Наши учебные центры оснащены самым современным оборудованием, новейшими учебными программами, пособиями, стендами и тренажерами для практических работ, наглядными и многофункциональными макетами и полным набором строительно-отделочных материалов и инструментов.

› Наши тренеры — это эксперты в области строительных материалов и технологий, обеспечения качества выполнения отделочных работ и создания бездефектных конструкций.

Учебный центр КНАУФ (УЦ КНАУФ) — структурное подразделение предприятия КНАУФ, осуществляющее обу-

чение по стандартным, дополнительным и специальным программам КНАУФ, а также консультирование по вопросам применения продукции КНАУФ.

Консультационный центр КНАУФ (КЦ КНАУФ) — центр обучения технологиям КНАУФ, действующий на базе архитектурно-строительных и технических вузов, в которых проводится обучение/или повышение квалификации студентов, преподавателей, специалистов и инженерно-технических работников.

Ресурсный центр КНАУФ (РЦ КНАУФ) — центр обучения технологиям КНАУФ, действующий на базе образовательных организаций среднего и/или начального профессионального образования, в которых проводится обучение по рабочим профессиям и по унифицированным учебным программам Академии КНАУФ.

Обучение проводится по унифицированным программам (от 1 до 5 дней). Процесс обучения состоит из двух частей: теоретической и практической. В теоретической части основное внимание уделяется изучению свойств материалов и конструкций, их потребительских качеств и возможностей. Практическая часть, которой отводится более 50% времени, позволяет слушателям курсов под руководством преподавателей и мастеров выполнять строительные работы как на тренажерах, так и в условиях реальной стройки.

По запросу учебные центры КНАУФ разрабатывают специальные програм-

мы обучения, учитывающие нужды потребителей, специфику региона, опыт и уровень квалификации обучающихся. По окончании обучающих курсов слушатели получают сертификат КНАУФ установленного образца, подтверждающий прохождение обучения по одной из утвержденных программ.

Обучение в учебных, ресурсных и консультационных центрах КНАУФ, благодаря получению актуальных знаний и навыков, дает преимущество в работе с заказчиком, и повышает конкурентоспособность на рынке труда.

АКАДЕМИЯ КНАУФ

КНАУФ
Немецкий стандарт

СЕРТИФИКАТ

№ RU1-ТС1-4300-18
Выдан: 26.04.2018

Учебный центр КНАУФ: Учебный центр КНАУФ Красноярск

Город: Красноярск

Настоящий сертификат КНАУФ подтверждает, что

Фамилия: Иванова

Имя: Татьяна

Отчество: Ивановна

в период: 23 апреля по 26 апреля

Прислушав(а) программу

Прислушав(а) программу и успешно сдав(а) тестирование

Программа: Сухое строительство

4 теоретических часов 16 практических часов

Руководитель Учебного центра
КНАУФ Красноярск Д. И. О. А. В. Бортник

Сертификат центра обучения технологиям КНАУФ

Навигатор учебных программ Академии КНАУФ

Стандартные программы	Дополнительные программы	Специальные программы
Сухое строительство	Перегородки и облицовки на основе КНАУФ-листов и КНАУФ-суперлистов Подвесные потолки на основе КНАУФ-листов и КНАУФ-суперлистов	По заказу потребителей или под конкретные нужды может формироваться специальная программа по материалам и технологиям КНАУФ.
Сухие смеси	Гипсовые штукатурки КНАУФ	
	Цементные штукатурки КНАУФ	
	Шпаклёвки и готовые составы КНАУФ	
АКВАПАНЕЛЬ®	Каркасно-обшивные конструкции на основе АКВАПАНЕЛЬ® Внутренняя	
	Каркасно-обшивные конструкции на основе АКВАПАНЕЛЬ® Наружная	
Стяжки полов	Наливные полы на основе смеси КНАУФ-Трибон	
	Сборные основания пола на основе плит КНАУФ-суперпол	
Материалы и технологии КНАУФ	Материалы и технологии КНАУФ (сокращённая линейка)	
Сложные формы		
Плиточные клеи КНАУФ		
Механизация штукатурных работ		
Типичные ошибки при отделочных работах		
Теплая стена		
Конструкции из ПГП		
Новые материалы и технологии КНАУФ		
Организация работы бригады отделочников		



КАЧЕСТВЕННОЕ ОБУЧЕНИЕ

Каталог учебных программ КНАУФ



Сухое строительство

Отделка помещений с применением листовых и плитных материалов КНАУФ (устройство перегородок, подвесных потолков, облицовок стен, сборных оснований полов).

После прохождения данной программы слушатели смогут разбираться в номенклатуре продуктов и комплектных систем сухого строительства КНАУФ, понимать их предназначение и условия использования. Будут знать особенности устройства каркасно-обшивных конструкций и использовать эти знания в реальных ситуациях, возникающих во время строительства.



Сухие смеси

Отделка помещений с использованием сухих смесей КНАУФ на гипсовой и цементной основе, а также готовых пастообразных составов. Подготовка поверхностей с использованием грунтовок и гидроизоляционных составов КНАУФ. Данный курс обучения позволит отработать на практике этапы выполнения штукатурных и шпаклевочных работ, основы работы с плиточными клеями и устройство наливных полов, а также получить базовые знания по оштукатуриванию фасадов зданий.



Механизация штукатурных работ

Использование высокопроизводительных машин РПТ при штукатурных работах с гипсовыми и цементными смесями. После прохождения данного курса слушатели смогут узнать технологию выполнения штукатурных работ механизированным способом, характеристики и особенности эксплуатации штукатурных машин.



Теплая стена

Утепление внешних стен зданий системами с тонким наружным штукатурным слоем КНАУФ-Теплая стена. В рамках этого курса слушатели познакомятся с одним из наиболее эффективных способов утепления стен жилых и общественных зданий, который приводит к снижению затрат на отопление на 20% и более. Приобретенные знания и навыки монтажа систем КНАУФ-Теплая стена, позволят качественно выполнять теплоизоляцию наружных стен с учетом важных особенностей, повышающих долговечность фасадов.



Стяжки полов

Устройство цементных и гипсовых стяжек из сухих строительных смесей и сборных оснований полов из КНАУФ-суперлистов. Данный курс обучения познакомит слушателей с основными физико-техническими свойствами и номенклатурой основных и вспомогательных строительных материалов для устройства гипсовых стяжек и сборных оснований полов, выпускаемых предприятиями КНАУФ. Вас обучат производить монтаж комплектной системы КНАУФ-суперпол, заливку стяжки на основе КНАУФ-Трибон и выравнивание поверхности смесью КНАУФ-Убо.



Сложные формы

Устройство криволинейных поверхностей, изготовление и монтаж объемных элементов отделки интерьеров с использованием комплектных систем КНАУФ.

В рамках курса слушатели ознакомятся с приемами разметки поверхностей и элементов сложных геометрических форм. Получат навыки монтажа каркасов, изготовления шаблонов, а также смогут изгибать листовые материалы КНАУФ сухим и мокрым способами для последующего монтажа криволинейных и ступенчатых поверхностей.



Новые материалы и технологии КНАУФ

Изучение новых материалов и технологий КНАУФ, их области применения и возможностей. В рамках прохождения курса слушатели познакомятся с новыми видами листовых материалов, декоративных штукатурок, грунтовок и шпаклевок для различных строительных объектов. Данный курс позволяет слушателям первыми опробовать новые решения от компании КНАУФ для актуальных задач.



АКВАПАНЕЛЬ®

Комплектные системы: Влагостойкие решения КНАУФ с АКВАПАНЕЛЬ® Цементная плита Внутренняя (облицовки и перегородки); КНАУФ АКВАПАНЕЛЬ® Наружная стена (фасады).

В рамках прохождения данной программы слушатели познакомятся с плитным материалом АКВАПАНЕЛЬ® Цементная плита, комплектующими и инструментом для ее монтажа. Смогут на практике применять технологии обработки и монтажа АКВАПАНЕЛЬ® Цементная плита, понимать особенности конструктивных решений и использовать эти знания и умения при проектировании и осуществлении работ на реальных строительных объектах.



Типичные ошибки при отделочных работах

Изучение основ качественного и безопасного выполнения работ по устройству перегородок, подвесных потолков, облицовок стен из листовых материалов КНАУФ, по монтажу сборных оснований полов из КНАУФ-суперпола, по бездефектному оштукатуриванию стен смесями КНАУФ и устройству наливного пола с помощью смеси КНАУФ-Трибон.



Конструкции из ПГП

Отделка помещений с применением КНАУФ-гипсоплиты. После прохождения данной программы слушатели смогут облицовывать стены и производить монтаж перегородок с помощью КНАУФ-гипсоплит, устанавливать крепежные и соединительные элементы, производить укладку звуко- и теплоизоляционных материалов.



Организация работы бригады отделочников

Изучение эффективной организации работы строительной бригады: от разработки календарно-сетевых графиков до расчетов проектов по организации строительства и производства работ.



Дополнительные и специальные программы

По заказу потребителей формируются кастомизированные программы, обучающие по материалам и технологиям КНАУФ.

СОДЕРЖАНИЕ

КНАУФ. Немецкий стандарт!	1
Навигатор по каталогу продукции КНАУФ	3
Группа КНАУФ Восточная Европа и СНГ	4
4 стены – 1000 вариантов. Подходящее решение для каждой задачи	6
Комплектные системы КНАУФ	9
Потолки подвесные	11
Подвесной потолок из КНАУФ-листов	
на двухуровневом металлическом каркасе П 112	12
Подвесной потолок из КНАУФ-листов	
на одноуровневом металлическом каркасе П 113	13
Подвесной самонесущий потолок из КНАУФ-листов (КНАУФ-суперлистов)	
на одноуровневом металлическом каркасе П 131 (П 231)	14
Подвесной потолок из КНАУФ-суперлистов	
на двухуровневом металлическом каркасе П 212	15
Подвесной потолок из КНАУФ-суперлистов	
на одноуровневом металлическом каркасе П 213	16
Подвесной потолок из плит АКВАПАНЕЛЬ® Скайлайт	
на двухуровневом металлическом каркасе П 282	17
Подвесной потолок из негорючих плит КНАУФ-Файерборд	
на двухуровневом металлическом каркасе П 232	18
Подвесной потолок из негорючих плит КНАУФ-Файерборд	
на одноуровневом металлическом каркасе П 233	19
Подвесной потолок с применением крупноформатных звукопоглощающих плит	
КНАУФ-Акустика П 127	20
Перегородки	23
Перегородка с однослойными обшивками из КНАУФ-листов	
на одинарном металлическом каркасе С 111	24
Перегородка с двухслойными обшивками из КНАУФ-листов	
на одинарном металлическом каркасе С 112	25
Перегородка с трехслойными обшивками из КНАУФ-листов	
на одинарном металлическом каркасе С 113	26
Перегородка с двухслойными обшивками из КНАУФ-листов	
на двойном металлическом каркасе С 115	27
Перегородка с двухслойными обшивками из КНАУФ-листов	
на двойном разнесенном металлическом каркасе С 116	28
Перегородка с двухслойными обшивками из КНАУФ-листов	
и негорючих плит КНАУФ-Файерборд на одинарном стальном каркасе С 132	29

Перегорodka с однослойными обшивками из КНАУФ-суперлистов на одинарном металлическом каркасе С 361	30
Перегорodka с двухслойными обшивками из КНАУФ-суперлистов на одинарном металлическом каркасе С 362	31
Перегорodka с трехслойными обшивками из КНАУФ-суперлистов «Противопожарная стена» на одинарном металлическом каркасе С 363	32
Перегорodka с двухслойными обшивками из КНАУФ-суперлистов на двойном металлическом каркасе С 365	33
Перегорodka с двухслойными обшивками из КНАУФ-суперлистов на двойном разнесенном металлическом каркасе С 366	34
Перегорodka с трехслойными обшивками из КНАУФ-суперлистов «Стена безопасности» и стальных листов на одинарном металлическом каркасе С 367	35
Перегорodka с однослойными обшивками из плиты АКВАПАНЕЛЬ® Внутренняя на одинарном металлическом каркасе С 381	36
Перегорodka с двухслойными обшивками из плиты АКВАПАНЕЛЬ® Внутренняя на одинарном металлическом каркасе С 382	37
Перегорodka с однослойными обшивками из плиты АКВАПАНЕЛЬ® Внутренняя на двойном металлическом каркасе С 385.1	38
Перегорodka с двухслойными обшивками из плиты АКВАПАНЕЛЬ® Внутренняя на двойном металлическом каркасе С 385.2	39
Перегорodka с двойным разнесенным каркасом и однослойной обшивкой из плиты АКВАПАНЕЛЬ® Внутренняя С 386.1	40
Перегорodka с двойным разнесенным каркасом и двухслойной обшивкой из плиты АКВАПАНЕЛЬ® Внутренняя С 386.2	41
Облицовки	43
Облицовка однослойная из КНАУФ-листов на клею С 611	44
Облицовка однослойная или двухслойная из КНАУФ-листов на металлическом каркасе, закрепленном на базовой стене С 623	45
Облицовка однослойная из КНАУФ-листов на металлическом каркасе, отнесенном от базовой стены С 625	46
Облицовка двухслойная из КНАУФ-листов на металлическом каркасе, отнесенном от базовой стены С 626	47
Облицовка однослойная или двухслойная из КНАУФ-суперлистов на металлическом каркасе, закрепленном на базовой стене С 663	48
Облицовка однослойная из КНАУФ-суперлистов на металлическом каркасе, отнесенном от базовой стены С 665	49
Облицовка двухслойная из КНАУФ-суперлистов на металлическом каркасе, отнесенном от базовой стены С 666	50
Облицовка мансард однослойная или двухслойная из КНАУФ-суперлистов на металлическом каркасе М 682	51
Облицовка однослойная или двухслойная из плит АКВАПАНЕЛЬ® Внутренняя на металлическом каркасе из профиля ПП 60×27 С 683	52
Облицовка однослойная из плит АКВАПАНЕЛЬ® Внутренняя на металлическом каркасе, отнесенном от базовой стены С 685	53

Облицовка однослойная или двухслойная комбинированная из негорючих плит КНАУФ-Файерборд и КНАУФ-листов на металлическом каркасе, закрепленном на базовой стене С 631	54
Огнезащитная облицовка стальных колонн из негорючих плит КНАУФ-Файерборд или КНАУФ-суперлистов W 753/К 253	55
Облицовка из плит КНАУФ-Акустика на металлическом каркасе, отнесенном от базовой стены С 629С	56
Полы	59
КНАУФ-суперпол. Сборное основание из элементов пола ОП 131	60
Сборное основание пола из малоформатных влагостойких КНАУФ-суперлистов ОП 135	61
АКВАПАНЕЛЬ® Основание пола под плитку. Для конструкции деревянного пола	62
КНАУФ-Трибон. Универсальный самонивелирующийся пол (наливная стяжка) Ф 231	63
Фасады	65
КНАУФ-Теплая стена. Система утепления фасадов Т 101	66
КНАУФ АКВАПАНЕЛЬ® Наружная стена. Каркасно-обшивная наружная стена с воздушным зазором	67
КНАУФ АКВАПАНЕЛЬ® Навесная фасадная система	68
Строительные отделочные материалы и изделия	71
КНАУФ-листы	72
КНАУФ-лист обычный (ГСП-А)	72
КНАУФ-лист влагостойкий (ГСП-Н2)	72
КНАУФ-лист огнестойкий (ГСП-DF)	72
КНАУФ-лист влапогнестойкий (ГСП-DFH2)	72
КНАУФ-лист арочный	72
КНАУФ-лист малоформатный, обычный и влагостойкий	72
КНАУФ-лист Сапфир (DFH3IR)	73
КНАУФ-Акуборд	73
КНАУФ-Файерборд	73
КНАУФ-Сейфборд	73
Акустические плиты КНАУФ	74
КНАУФ-Акустика	74
КНАУФ-суперлисты	74
КНАУФ-суперлист (ГВЛ)	74
КНАУФ-суперлист влагостойкий (ГВЛВ)	74
КНАУФ-суперлист влагостойкий (ГВЛВ) малоформатный	74
КНАУФ-суперпол (элементы пола из ГВЛВ)	75

КНАУФ-гипсоплиты	75
КНАУФ-гипсоплита без гидрофобизирующей добавки	75
КНАУФ-гипсоплита гидрофобизированная (влагостойкая)	75
АКВАПАНЕЛЬ® Цементные плиты	76
АКВАПАНЕЛЬ® Универсальная	76
АКВАПАНЕЛЬ® Наружная	76
АКВАПАНЕЛЬ® Внутренняя	76
АКВАПАНЕЛЬ® Скайлайт	76
АКВАПАНЕЛЬ® Основание пола под плитку	76
Сухие строительные смеси и готовые составы	78
Штукатурки на гипсовой основе	78
Штукатурка гипсовая универсальная КНАУФ-Ротбанд	78
Штукатурка гипсовая КНАУФ-Гольдбанд	78
Штукатурка гипсовая КНАУФ-ХП Старт	78
Штукатурка гипсовая машинного нанесения КНАУФ-МП 75	78
Штукатурка гипсовая универсальная машинного нанесения КНАУФ-МП 75 Ультра	78
Штукатурка гипсовая машинного нанесения КНАУФ-МН Старт	78
Штукатурки на цементной основе	79
Штукатурка цементная трещиностойкая КНАУФ-Грюнбанд	79
Штукатурка цементная фасадная КНАУФ-Унтерпутц	79
Штукатурка цементная цокольная КНАУФ-Зокельпутц	79
Штукатурно-клеевая смесь КНАУФ-Севенер	79
Штукатурка цементная декоративная КНАУФ-Диамант «шуба» и «короед»	79
Штукатурка цементная для обрызга, адгезионная КНАУФ-Адгезив	79
Шпаклевки на гипсовой основе	80
Шпаклевка гипсовая универсальная КНАУФ-Фуген	80
Шпаклевка гипсовая универсальная влагостойкая КНАУФ-Фуген Гидро	80
Шпаклевка гипсовая для гипсоволокнистых листов КНАУФ-Фуген ГВ	80
Шпаклевка гипсовая высокопрочная КНАУФ-Унифлот	80
Шпаклевка гипсовая финишная КНАУФ-Ротбанд Финиш	80
Шпаклевка гипсовая финишная КНАУФ-Сатенгипс	80
Шпаклевка гипсовая КНАУФ-ХП Финиш	81
Шпаклевка гипсовая КНАУФ-Сейфборд Шпахтель	81
Шпаклевки на цементной основе	81
Шпаклевка цементная фасадная КНАУФ-Мульти Финиш серый	81
Шпаклевка цементная фасадная КНАУФ-Мульти Финиш белый	81
Шпаклевки на полимерной основе	82
Шпаклевка полимерная финишная КНАУФ-Полимер Финиш	82
Шпаклевка готовая финишная КНАУФ-Ротбанд Паста Профи	82

Кладочные смеси на цементной основе	82
Смесь цементная универсальная КНАУФ-Коттеджная	82
Клеевые составы на гипсовой основе	82
Клей гипсовый монтажный КНАУФ-Перлфикс	82
Клеевые составы на цементной основе	84
Клей плиточный КНАУФ-Флизен	84
Клей плиточный толстослойный КНАУФ-Флизен Макс	84
Клей плиточный усиленный КНАУФ-Флизен Плюс	84
Клей плиточный быстротвердеющий КНАУФ-Шнель	84
Клей плиточный на основе белого цемента КНАУФ-Мрамор	84
Клей плиточный эластичный КНАУФ-Флекс	84
Клей для пенополистирола и минеральной ваты КНАУФ-Фассаден	85
Стяжки на гипсоцементной основе	85
Универсальный самонивелирующийся пол КНАУФ-Трибон	85
Стяжки на цементной основе	85
Стяжка цементная легкая КНАУФ-Убо	85
Засыпки керамзитовые	85
Сухая керамзитовая засыпка	85
Грунтовки	86
Грунтовка укрепляющая глубокого проникновения КНАУФ-Тифенгрунд	86
Грунтовка для впитывающих оснований КНАУФ-Мультигрунд	86
Грунтовка для впитывающих оснований КНАУФ-Миттельгрунд	86
Грунтовка адгезионная КНАУФ-Бетоконтакт	86
Грунтовка под декоративную цементную штукатурку КНАУФ-Декоргрунд	86
Гидроизоляция	86
Гидроизоляция КНАУФ-Флэхендихт	86
Материалы для работ с цементными плитами АКВАПАНЕЛЬ®	87
АКВАПАНЕЛЬ® Клеевая армирующая смесь	87
АКВАПАНЕЛЬ® Шпаклевка белая	87
АКВАПАНЕЛЬ® Шпаклевка серая	87
АКВАПАНЕЛЬ® Q4 Финиш	87
АКВАПАНЕЛЬ® Грунтовка	87
АКВАПАНЕЛЬ® Клей для швов	87
КНАУФ-профили	88
КНАУФ-профиль направляющий (ПН)	88
КНАУФ-профиль стоечный (ПС)	88

КНАУФ-профиль потолочный (ПП)	88
КНАУФ-профиль направляющий потолочный (ПН)	88
КНАУФ-профиль углозащитный (ПУ)	88
КНАУФ-профиль арочный (ПА)	88
КНАУФ-профиль маячковый (ПМ)	89
КНАУФ-профиль углозащитный (ПУ)	89
КНАУФ-профиль усиленный (UA)	89
Подвесы / Соединители / Удлинитель профилей	90
Подвес прямой	90
Подвес прямой со звукоизоляционной вставкой	90
Зажим для крепления КНАУФ-профилей ПП 60×27	90
Зажим прямой	90
Подвес анкерный с зажимом	90
Тяга подвеса	90
Зажим двухсторонний	90
Подвес для каркаса из бруса	90
Подвес комбинированный	91
Нониус-подвес верхняя часть	91
Нониус-подвес нижняя часть	91
Нониус-удлинитель	91
Нониус-соединитель	91
Нониус-шплинт	91
Нониус-скоба	91
Нониус-хомут	91
Соединитель двухуровневый	92
Соединитель одноуровневый	92
Соединитель Мульти	92
Адаптеры для соединителя Мульти	92
Соединитель угловой 90°	92
Соединитель универсальный	92
Удлинитель профилей ПП 60×27	92
Зажим для колонн	92
Уголок анкерный	93
Уголок поворотный	93
Уголок крепежный для UA-профиля	93
Скоба для КНАУФ-гипсоплит (ПГП)	93
Ревизионные люки КНАУФ	93
Ревизионный люк КНАУФ	93
Ревизионный люк КНАУФ универсальный	93

Крепежные изделия	94
Шуруп самонарезающий прокалывающий TN	94
Шуруп самонарезающий прокалывающий LN	94
Шуруп самонарезающий прокалывающий MN	94
Шуруп самонарезающий прокалывающий SN	94
АКВАПАНЕЛЬ® Шурупы с острым концом SN	94
АКВАПАНЕЛЬ® Шурупы с высверливающим концом SB	94
Дюбель-гвоздь	94
Дюбель для пустотелых конструкций	94
Дюбель универсальный	95
Анкер-клин потолочный	95
Дюбель для КНАУФ-листа	95
Дюбель для пустотелых конструкций	95
Дюбель КНАУФ-Хартмут	95
Ленты строительные / Рулонные материалы	95
Лента армирующая КНАУФ-Курт	95
Лента армирующая бумажная	95
Лента уплотнительная КНАУФ-Дихтунгсбанд	96
Лента разделительная КНАУФ	96
Лента кромочная	96
Лента кромочная FE	96
АКВАПАНЕЛЬ® Армирующая лента (10 см)	96
Лента углозащитная КНАУФ-Алюкс	96
Лента гидроизоляционная КНАУФ-Флэхендихтбанд	96
АКВАПАНЕЛЬ® Армирующая сетка	96
Бумага подкладочная	96
Материалы для гидроизоляции	97
Гидроизоляционное полотно КНАУФ-Мембрана	97
Внутренние и внешние углы 90° и 270°	97
Гидроизоляционная КНАУФ-манжета	97
Материалы для системы КНАУФ-Теплая стена	98
Цокольный профиль	98
Соединитель цокольных профилей	98
Профиль угловой	98
Профиль угловой с капельником	98
Профиль для оформления откоса проема	98
Профиль для деформационных швов	98
Тарельчатый дюбель	98
Минеральная тепло- и звукоизоляция КНАУФ Инсулейшн	99

Материалы на основе пенополистирола КНАУФ Терм®	101
Машины и механизмы PFT	105
Штукатурные, шпаклевочные машины PFT	106
PFT G4X Smart	106
PFT G4X Standard	106
PFT Ritmo XL	106
PFT Ritmo XL FU 230/400	106
PFT Ritmo XL FU 220V	106
PFT Ritmo/Ritmo M	106
PFT Ritmo L	106
PFT Ritmo Powercoat	106
Насосы	107
PFT SWING M	107
PFT SWING L	107
PFT SWING Airless	107
PFT ZP 3 XXL	107
PFT ZP 3 XL FU	107
Пневмотранспортные установки / Миксеры PFT / Столы для резки	108
PFT SILOMAT Trans Plus 140	108
PFT SILOMAT trans plus bag	108
PFT HM 24	108
PFT SAMBA XL	108
Специализированные машины PFT Cayman Betastuck	108
Портативный стол для резки плитных материалов PFT BROADMASTER XL	108
Инструменты	111
Инструменты для обработки КНАУФ-листов и другой продукции	112
Нож для резки КНАУФ-листов	112
Нож для резки КНАУФ-суперлистов	112
Пила	112
Резак узкий	112
Резак широкий	112
Приспособление прокалывающее	112
Рубанок обдирочный	112
Сетка для рубанка обдирочного	112
Рубанок кромочный	112
Фреза	112
Валик игольчатый	113
Просекатель	113
Монтажное приспособление для плит КНАУФ-Акустика	113

Инструменты для монтажа КНАУФ-листов и другой продукции	113
Устройство монтажное	113
Шнур разметочный	113
Приспособление для переноски	113
Подъемник	113
Инструменты для штукатурных и шпаклевочных работ	114
Шпатель-кельма	114
Шпатель широкий	114
Шпатель-отвертка	114
Шпатель для внутренних углов	114
Шпатель для внешних углов	114
Шпатель для плит КНАУФ-Акустика	114
Короб шпаклевочный	114
Рукоятка для зубчатого диска	114
Зубчатые диски	115
Терка и сетка шлифовальная	115
Инструменты для наливных полов	115
Рейка (металлическая штанга)	115
Щетка для наливного пола	115
Мерный цилиндр	115
Маяк	115
Качественное обучение	
Основа вашего будущего	116

ИСПОЛЬЗУЙТЕ ПОЛЕЗНЫЕ СЕРВИСЫ КНАУФ

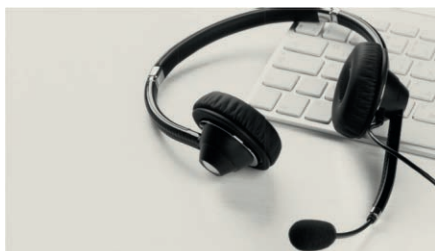

CALL-ЦЕНТР

- › Коммуникация с необходимым подразделением / сотрудником компании
- › Консультационная поддержка по технологиям применения продукции
- › Информация о наличии / выпуске продукции

› +375 (17) 543-59-28
› Пн-Пт 8:00 - 16:30



УЧЕБНЫЙ ЦЕНТР КНАУФ

- › Современные методы обучения;
- › Постоянно обновляющиеся площадки и программы курсов
- › Услуги профессиональных тренеров и экспертов в области строительных и отделочных материалов
- › Мобильные и оперативные консультации по запросу потребителей

› info@knauf.by

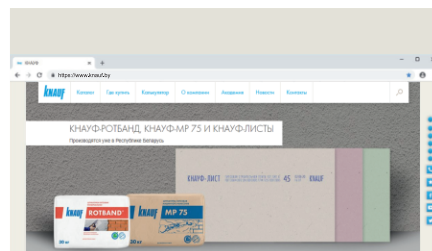

САЙТ

- › Каталог продуктов и систем КНАУФ
- › Готовые решения
- › Где купить
- › Техническая документация
- › Калькулятор и многое другое

› www.knauf.by

КНАУФ оставляет за собой право вносить изменения, не затрагивающие основные характеристики материалов и конструкций. Все технические характеристики обеспечиваются при использовании рекомендуемых фирмой КНАУФ материалов. Все указания по применению материалов являются расчетными и в случаях, отличающихся от указанных, должны уточняться. За дополнительной консультацией следует обращаться в технические службы КНАУФ.

Центральное управление
Группы КНАУФ
Восточная Европа и СНГ
143400, МО, г. Красногорск,
ул. Центральная, 139

Российская Федерация ООО «КНАУФ ГИПС»
Московская сбытовая дирекция
(г. Красногорск)
+7 (495) 937-95-95
info-msk@knauf.ru

Северо-Западная сбытовая дирекция
(г. Санкт-Петербург)
+7 (812) 718-81-94
info-spb@knauf.ru

Юго-Западная сбытовая дирекция
(г. Новомосковск)
+7 (48762) 29-291
info-nm@knauf.ru

Южная сбытовая дирекция
(г. Краснодар)
+7 (861) 267-80-30
info-krd@knauf.ru

Казанское отделение Южной СД
(г. Казань)
+7 (843) 526-03-12
info-kazan@knauf.ru

Уральская сбытовая дирекция
(г. Челябинск)
+7 (351) 771-02-09
info-ural@knauf.ru

Пермское отделение Уральской СД
(г. Пермь)
+7 (342) 220-65-39
info-perm@knauf.ru

Восточная сбытовая дирекция
(г. Иркутск)
+7 (3952) 290-032
info-irk@knauf.ru

Новосибирское отделение Восточной СД
(г. Новосибирск)
+7 (383) 355-44-36
info-novosib@knauf.ru

Хабаровское отделение Восточной СД
(г. Хабаровск)
+7 (4212) 914-419
info-khab@knauf.ru

Азербайджан
ООО «КНАУФ МАРКЕТИНГ БАКУ»
(г. Баку)
+994 (12) 497-79-08
info@knauf.az

Армения
ООО «КНАУФ АРМЕНИЯ»
(г. Ереван)
+374 (10) 501-420
info@knauf.am

Беларусь
ОАО «БЕЛГИПС» Группа КНАУФ
(г. Минск)
+375 (17) 543-59-28
info@knauf.by

Грузия
ООО «КНАУФ ГИПС ТБИЛИСИ»
(г. Тбилиси)
+995 (32) 242-502
info@knauf.ge

Казахстан
ТОО «КНАУФ ГИПС КАПЧАГАЙ»
Предприятие с участием ДЭГ
(г. Капчагай)
+7 (727) 227-10-77
info@knauf.kz

Кыргызстан
ОсОО «КИРГИЗСКИЙ КНАУФ
МАРКЕТИНГ»
(г. Бишкек)
+996 (312) 902-263
kkm@knauf.kg

Монголия
ООО «КНАУФ ГИПС»
(г. Улан-Батор)
+(976) 7011-7008
info@knauf.mn

Таджикистан
ООО «КНАУФ МАРКЕТИНГ
ДУШАНБЕ»
(г. Душанбе)
+992 (44) 640-42-00
info@knauf.tj

Туркменистан
ТОО «КНАУФ ГИПС КАПЧАГАЙ»
Предприятие с участием ДЭГ
(г. Ашхабад)
+99 (312) 45-25-11
knauf1m@gmail.com

Узбекистан
ИП ООО «КНАУФ ГИПС БУХАРА»
(ф-л в г. Ташкент)
+99 (871) 150-11-59
info@knauf.uz

Украина
ООО «КНАУФ ГИПС КИЕВ»
(г. Киев)
+38 (044) 277-99-00
info@knauf.ua