

# ОБЩИЙ КАТАЛОГ 2021

Catalogo generale /  
General catalogue /

# ОБЩИЙ КАТАЛОГ 2021

Catalogo generale /  
General catalogue /

 ITALON

<b>Italon. Итальянский стиль, опыт международной компании. /</b> Italon. Stile italiano, gruppo internazionale. / Italon. Italian style, international group. /	10
<b>Керамогранит. Уникальный материал. /</b> Ceramica. Il valore di un materiale unico. / Ceramic. The value of a unique material. /	12
<b>Экологичность. Бережное отношение к окружающей среде. /</b> Sostenibilità. Essere green, per davvero. / Sustainability. Being truly green. /	14
<b>Линейки Italon. Персональные решения для каждого проекта. /</b> Linee Italon. Spazi diversi, soluzioni ad hoc. / Italon product lines. Different spaces, ad hoc solutions. /	16
<b>Full Design Project. Комплексные проекты интерьеров. /</b> Full Design Project. Progetti integrati per interni. / Full Design Project. Coordinated interior design projects. /	18
<b>Contract. Решения для строительства. /</b> Contract. Soluzioni per l'edilizia. / Contract. Solutions for the building industry. /	20
<b>X2. Двойная толщина для экстерьеров. /</b> X2. Il nuovo spessore outdoor. / X2. A new thickness for outdoor use. /	22
<b>Italon Home. Мебель и сантехника из керамогранита. /</b> Italon Home. Complementi d'arredo in ceramica. / Italon Home. Furnishing accessories made with ceramics. /	24
<b>Architalon. Пространство для проектирования. /</b> Architalon. Spazio alla progettazione. / Architalon. An area for designing. /	26
<b>Italon Experience. Полное погружение в концепцию бренда. /</b> Italon Experience. Una full immersion nel brand. / Italon Experience. The full brand immersion. /	28

---

FULL DESGIN PROJECT	30	CONTRACT	446
Шарм Эдванс / Charme Advance	32	Планет / Planet	448
Вандефул Лайф / Wonderful Life	60	Солид / Solid	449
Шарм Делюкс / Charme Deluxe	78	Скайлайн / Skyline	450
Скайфолл / Skyfall	116	Эверстоун / Everstone	451
Грув / Groove	136	Эклипс / Eclipse	452
Терравива / Terraviva	152	Аурис / Auris	453
Рум / Room	168	Нова / Nova	454
Миллениум / Millennium	188	Имэджин / Imagine	455
Лофт / Loft	210	Бейсик / Basic	456
3D Экспириенс / 3D Experience	222		
Шарм Экстра / Charme Extra	232	<b>X2</b>	<b>458</b>
Дженезис / Genesis	262	Шарм Делюкс X2 / Charme Deluxe X2	460
Материя / Materia	280	Скайфолл X2 / Skyfall X2	461
Элемент / Element	298	Миллениум X2 / Millennium X2	462
Шарм Эво / Charme Evo	312	Рум X2 / Room X2	463
Контемпора / Contemporara	342	Дженезис X2 / Genesis X2	464
Серфейс / Surface	358	Скайлайн X2 / Skyline X2	465
Клаймб / Climb	374	Эверстоун X2 / Everstone X2	466
Вандер / Wonder	390	Клаймб X2 / Climb X2	467
Манетик / Magnetique	402	Материя X2 / Materia X2	468
Урбан / Urban	412	Контемпора X2 / Contemporara X2	469
Мезон / Maison	426	Нэйчерал Лайф Вуд X2 / Natural Life Wood X2	470
Нэйчерал Лайф Вуд / Natural Life Wood	436	Манетик X2 / Magnetique X2	471
		Дистрикт / District	472

МРАМОР / MARMO / MARBLE		ДИЗАЙН / DESIGN / DESIGN	
Шарм Эдванс / Charme Advance	32	Рум / Room	168
Шарм Делюкс / Charme Deluxe	78	3D Экспириенс / 3D Experience	222
Шарм Экстра / Charme Extra	232	Серфейс / Surface	358
Шарм Эво / Charme Evo	312	Элемент / Element	136 / 298
Вандер / Wonder	390	Имэджин / Imagine	455
<b>ДЕРЕВО / LEGNO / WOOD</b>			
Вандефул Лайф / Wonderful Life	60		
Скайфолл / Skyfall	116		
Грув / Groove	136		
Рум / Room	168		
Лофт / Loft	210		
Элемент / Element	298		
Мезон / Maison	426		
Нэйчерал Лайф Вуд / Natural Life Wood	436		
<b>БЕТОН / CEMENTO / CONCRETE</b>			
Терравива / Terraviva	152		
Миллениум / Millennium	188		
Урбан / Urban	412		
Солид / Solid	449		
Скайлайн / Skyline	450		
Эклипс / Eclipse	452		
<b>КАМЕНЬ / PIETRA / STONE</b>			
Вандефул Лайф / Wonderful Life	60		
Скайфолл / Skyfall	116		
Рум / Room	168		
Дженезис / Genesis	262		
Материя / Materia	280		
Контемпора / Contemporara	342		
Клаймб / Climb	374		
Манетик / Magnetique	402		
Планет / Planet	448		
Эверстоун / Everstone	451		
Аурис / Auris	453		
Нова / Nova	454		
Бейсик / Basic	456		

**120X278 CM**

Шарм Эдванс / Charme Advance	32
Шарм Делюкс / Charme Deluxe	78
Миллениум / Millennium	188
Шарм Экстра / Charme Extra	232
Шарм Эво / Charme Evo	312

**80X160 CM**

Шарм Эдванс / Charme Advance	32
Шарм Делюкс / Charme Deluxe	78
Скайфолл / Skyfall	116
Миллениум / Millennium	188
Шарм Экстра / Charme Extra	232
Материя / Materia	280
Шарм Эво / Charme Evo	312
Контемпора / Contemporara	342
Серфейс / Surface	358

**20X160 CM**

Вандефул Лайф / Wonderful Life	60
Скайфолл / Skyfall	116
Лофт / Loft	210

**80X80 CM**

Вандефул Лайф / Wonderful Life	60
Шарм Делюкс / Charme Deluxe	78
Миллениум / Millennium	188
Шарм Экстра / Charme Extra	232
Материя / Materia	280
Шарм Эво / Charme Evo	312
Контемпора / Contemporara	342

**60X120 CM**

Шарм Эдванс / Charme Advance	32
Шарм Делюкс / Charme Deluxe	78
Скайфолл / Skyfall	116
Рум / Room	168
Миллениум / Millennium	188
Шарм Экстра / Charme Extra	232
Дженезис / Genesis	262
Материя / Materia	280
Элемент / Element	298

Шарм Эво / Charme Evo	312
Контемпора / Contemporara	342
Серфейс / Surface	358
Урбан / Urban	412
Планет / Planet	448
Солид / Solid	449
Скайлайн / Skyline	450
Эверстоун / Everstone	451

**30X120 CM**

Мезон / Maison	426
----------------	-----

**20X120 CM**

Грув / Groove	136
Рум / Room	168
Элемент / Element	298
Мезон / Maison	426

**15X120 CM**

Мезон / Maison	426
----------------	-----

**60X60 CM**

Вандефул Лайф / Wonderful Life	60
Терравива / Terraviva	152
Рум / Room	168
Миллениум / Millennium	188
Шарм Экстра / Charme Extra	232
Дженезис / Genesis	262
Материя / Materia	280
Шарм Эво / Charme Evo	312
Контемпора / Contemporara	342
Серфейс / Surface	358
Клаймб / Climb	374
Вандер / Wonder	390
Манетик / Magnetique	402
Урбан / Urban	412
Планет / Planet	448
Солид / Solid	449
Скайлайн / Skyline	450
Эверстоун / Everstone	451
Эклипс / Eclipse	452
Аурис / Auris	453

Нова / Nova	454
Имэджин / Imagine	455
Бейсик / Basic	456

**59X59 CM**

Шарм Экстра / Charme Extra	232
Шарм Эво / Charme Evo	312

**45X90 CM**

Терравива / Terraviva	152
Шарм Эво / Charme Evo	312
Урбан / Urban	412

**44X88 CM**

Шарм Эво / Charme Evo	312
-----------------------	-----

**22,5X90 CM**

Нэйчерал Лайф Вуд / Natural Life Wood	436
---------------------------------------	-----

**45X45 CM**

Материя / Materia	280
-------------------	-----

**30X60 CM**

Рум / Room	168
Шарм Экстра / Charme Extra	232
Дженезис / Genesis	262
Материя / Materia	280
Шарм Эво / Charme Evo	312
Контемпора / Contemporara	342
Клаймб / Climb	374
Вандер / Wonder	390
Манетик / Magnetique	402
Эклипс / Eclipse	452
Аурис / Auris	453
Нова / Nova	454

**30X30 CM**

Клаймб / Climb	374
Вандер / Wonder	390
Манетик / Magnetique	402
Бейсик / Basic	456

**7,5X30 CM**

Материя / Materia	280
Элемент / Element	298

**60X60 CM**

Шарм Делюкс X2 / Charme Deluxe X2	460
Скайфолл X2 / Skyfall X2	461
Миллениум X2 / Millennium X2	462
Рум X2 / Room X2	463
Дженезис X2 / Genesis X2	464
Скайлайн X2 / Skyline X2	465
Эверстоун X2 / Everstone X2	466
Клаймб X2 / Climb X2	467
Материя X2 / Materia X2	468
Контемпора X2 / Contemporara X2	469
Нэйчерал Лайф Вуд X2 / Natural Life Wood X2	470
Манетик X2 / Magnetique X2	471
Дистрикт / District	472

<b>40X80 CM</b>	
Шарм Эдванс / Charme Advance	32
Шарм Делюкс / Charme Deluxe	78
Терравива / Terraviva	152
Рум / Room	168
3D Экспириенс / 3D Experience	222
<b>25X75 CM</b>	
Элемент / Element	136 / 298
Шарм Экстра / Charme Extra	232
Шарм Эво / Charme Evo	312

<b>Что такое керамогранит? / Che cos'è il gres porcellanato? / What is porcelain stoneware? /</b>	476	<b>Керамогранит окрашенный в массе - Технические характеристики / Gres porcellanato colorato in massa - Caratteristiche tecniche / Full body coloured porcelain stoneware - Technical features /</b>	Full Design Project - 498 Contract - 507 X2 - 508
<b>Возможные типы поверхности / Le nostre finiture / Our finishes /</b>	478		
<b>Рекомендации по уходу / Consigli di pulizia / Cleaning tips /</b>	480		
<b>Специальная очистка / Pulizia straordinaria / Extraordinary cleaning /</b>	482		
<b>Определение скользкости / Determinazione della scivolosità / Slipperiness /</b>	488		
<b>VSHADE - Расхождение в цветовых оттенках плитки (стонализация) / VSHADE - Stonalizzazione delle piastrelle / VSHADE - Tile Shade Variation /</b>	490		
<b>Размерные характеристики / Caratteristiche dimensionali / Dimensional characteristics /</b>	491		
<b>Водопоглощение / Assorbimento d'acqua / Water absorption /</b>	492		
<b>Предел прочности на изгиб / Resistenza alla flessione / Bending resistance /</b>	492		
<b>Устойчивость к глубокому истиранию / Resistenza all'abrasione profonda / Deep abrasion resistance /</b>	493		
<b>Размеры и правильность формы / Le caratteristiche tecniche di regolarità / The technical characteristics of regularity /</b>	494		
<b>Приложение А - Таблица А.1 - Пример контроля выпускаемой продукции по калибрам / Allegato A - Tabella A.1 - Esempio di verifica dei prodotti fabbricati / Annex A - Chart A.1 - Check of manufactured products /</b>	495		
		<b>Настенная плитка из белой глины - Технические характеристики / Rivestimento in pasta bianca - Caratteristiche tecniche / White-body walltile - Technical features /</b>	504
		<b>Гомогенный керамогранит - Технические характеристики / Gres porcellanato a tutta massa - Caratteristiche tecniche / Full body porcelain stoneware - Technical features /</b>	506



# ITALON. ИТАЛЬЯНСКИЙ СТИЛЬ, ОПЫТ МЕЖДУНАРОДНОЙ КОМПАНИИ.

ITALON. STILE ITALIANO,  
GRUPPO INTERNAZIONALE.  
ITALON. ITALIAN STYLE,  
INTERNATIONAL GROUP.

**Italon – часть итальянского холдинга Gruppo Concorde – мирового лидера в сфере керамики. Это гарантия стабильности, технологических инноваций и высокого качества.**

**Основанный в 2007 году, чтобы принести в Россию и страны СНГ итальянский стиль и производственные ноу-хау, Italon за годы своего существования стал надежным партнером для архитекторов, дизайнеров, дистрибьюторов и специалистов в области строительства. Сейчас Italon – это один из самых признанных брендов российской керамики.**

Italon è un marchio del Gruppo Concorde, leader mondiale nel settore della ceramica: garanzia di solidità, innovazione tecnologica ed eccellenza. Nato per portare lo stile e il know-how italiano del gres porcellanato in Russia e nella C.S.I. oggi Italon è un partner di riferimento per architetti, progettisti, distributori e professionisti edili di tutta la regione. Uno dei brand più riconosciuti della ceramica russa.

Italon is a member of Gruppo Concorde, a world leader in ceramics: a guarantee of solidity, technological innovation and excellence. Established to bring Italian style and know-how in porcelain stoneware to Russia and the C.I.S. countries, Italon is now a key partner for architects, designers, distributors and construction professionals throughout the region. It is one of the best-known ceramic brands in Russia.



# КЕРАМОГРАНИТ. УНИКАЛЬНЫЙ МАТЕРИАЛ. CERAMICA. IL VALORE DI UN MATERIALE UNICO. CERAMIC. THE VALUE OF A UNIQUE MATERIAL.

Керамогранит – прочный и надежный материал. Благодаря своим уникальным характеристикам он не деформируется, не горит, выдерживает агрессивное химическое воздействие. Керамогранит легок в монтаже и очистке. Это гипоаллергенный, морозостойкий материал, который не выделяет вредные вещества и не вредит здоровью. Но самое главное – керамогранит не просто красив и долговечен, но и экологичен. Натуральные компоненты, из которых он изготовлен, могут быть полностью переработаны.

La ceramica è un materiale forte, sicuro, indeformabile, in grado di resistere al gelo, al calore e ai detersivi chimici più aggressivi. Posare la ceramica è facile, pulirla è semplicissimo e in più è inodore e anallergica. Una bellezza eterna per gli spazi dell'abitare e amica dell'ambiente in quanto materia prima naturale totalmente riciclabile.

Ceramic is a strong, safe, non-distorting material resistant to the frost, heat and even to the most aggressive chemical cleaning products. Ceramic is easy to lay and clean, and it's odourless and hypoallergic. It is not just beautiful but also eco-friendly as well as it is made from natural and fully recyclable materials.





# ЭКОЛОГИЧНОСТЬ. БЕРЕЖНОЕ ОТНОШЕНИЕ К ОКРУЖАЮЩЕЙ СРЕДЕ. SOSTENIBILITÀ. ESSERE GREEN, PER DAVVERO. SUSTAINABILITY. BEING TRULY GREEN.

Строительная отрасль оказывает серьезное воздействие на окружающую среду. Осознавая это, Italon с огромным вниманием относится к вопросу экологии. В процессе производства керамогранита предусмотрено вторичное использование отработанной воды и необожжённых керамических отходов, что позволяет существенно уменьшить воздействие на окружающую среду. Благодаря этому продукция Italon участвует в программе LEED – важной сертификационной системе оценки зданий по степени экологической чистоты.

Il settore delle costruzioni ha un enorme impatto sulle risorse del pianeta. Con questa consapevolezza Italon ha avviato una produzione sostenibile che recupera le acque reflue e riduce l'estrazione di materie prime grazie agli scarti crudi così da ottenere la certificazione LEED su una vasta gamma di prodotti. Crediti importanti per la valutazione green degli edifici.

The construction industry has an enormous impact on the planet's resources. Aware of this, Italon has undertaken a sustainable form of production reclaiming waste water and reducing extraction of raw materials by recycling raw scrap, obtaining LEED certification for a vast range of products. Important credits for green building assessment.

# ЛИНЕЙКИ ITALON. ПЕРСОНАЛЬНЫЕ РЕШЕНИЯ ДЛЯ КАЖДОГО ПРОЕКТА.

LINEE ITALON. SPAZI  
DIVERSI, SOLUZIONI AD HOC.  
ITALON PRODUCT LINES.  
DIFFERENT SPACES,  
AD HOC SOLUTIONS.

Интерьер или экстерьер, жилые или общественные пространства. Каждый проект отличается своими особенностями и заслуживает конкретных решений. Именно поэтому Italon разделил свою гамму продукции на 3 линейки – Full Design Project, Contract и X2. Каждая из них соответствует различным потребностям профессионалов и предлагает огромное разнообразие уникальных и детально продуманных коллекций.

Interni ed esterni, piccoli ambienti e grandi opere. Ogni spazio ha le sue particolarità e merita risposte specifiche. Per questo Italon ha suddiviso la sua offerta in 3 linee di prodotto – Full Design Project, Contract e X2 – che mappano le diverse esigenze dei professionisti del settore con una grande varietà di collezioni uniche e originali.

Indoors and outdoors, small spaces and big projects. Every space has its own particular features deserving a specific response. This is why Italon has divided its product range into three lines – Full Design Project, Contract and X2 – mapping the different requirements of professionals in the field with a great variety of unique and original collections.

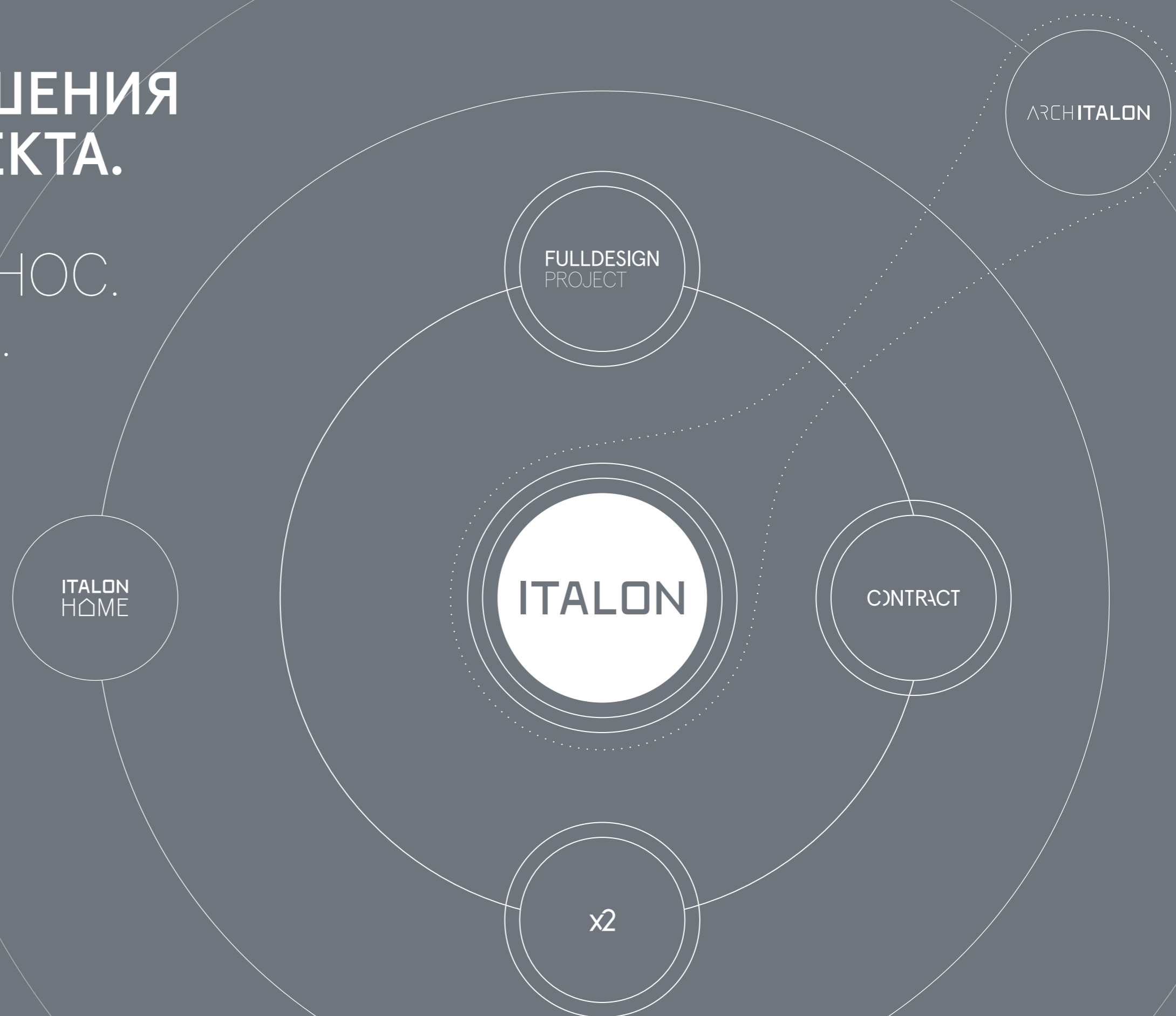



# FULLDESIGNPROJECT

**КОМПЛЕКСНЫЕ ПРОЕКТЫ ИНТЕРЬЕРОВ.**  
PROGETTI INTEGRATI PER INTERNI.  
COORDINATED INTERIOR DESIGN PROJECTS.

Full Design Project – линейка Italon, предлагающая исчерпывающие решения для дизайна интерьера. Это переход от просто коллекции к концепции единого целого, охватывающей полный набор необходимых инструментов для координированной облицовки пола и стен, который включает в себя широкое разнообразие форматов, типов поверхности и декоров. Классический, современный или эксклюзивный интерьер – с коллекциями Italon вы сможете воплотить любые дизайнерские идеи, чтобы удовлетворить самые взыскательные вкусы.

Full Design Project è la linea Italon dedicata ai progetti di interni. Non semplici collezioni ma concept di prodotto che abbracciano tutto lo spazio, pavimenti e rivestimenti, con un mix completo e flessibile di formati, finiture e decori. Dagli arredi classici a quelli contemporanei fino agli ambienti di lusso, i concept interpretano le diverse sensibilità dei designer, i vari trend del momento e le differenti personalità di una clientela sempre più evoluta.

Full Design Project is an Italon product line for the interior design. It offers not just simple collections, but a concept of coordinated project for the entire space: floors and walls, with a complete, flexible range of formats, finishes and decors. From classic to contemporary and luxurious spaces, Italon collections satisfy designers' needs, respond the latest trends and conform the tastes of increasingly sophisticated customers.



# CONTRACT

**РЕШЕНИЯ ДЛЯ СТРОИТЕЛЬСТВА.**  
SOLUZIONI PER L'EDILIZIA.  
SOLUTIONS FOR THE BUILDING INDUSTRY.

Contract - линейка Italon, разработанная специально для больших общественных и жилых пространств. Высокие технические характеристики керамогранита делают его идеальным материалом для оформления аэропортов, торговых центров и городских пространств с высокой пешеходной нагрузкой. Italon Contract предлагает богатый набор простых и исчерпывающих решений для тех, кто ищет высокое техническое качество по доступной цене.

Contract è la linea Italon pensata per i grandi spazi pubblici e privati. Aeroporti, stazioni, centri commerciali e contesti urbani ad alto calpestio dove le caratteristiche tecniche del gres porcellanato risultano ideali per garantire elevati standard tecnici e qualitativi. Una gamma di soluzioni semplice e completa per soddisfare ogni esigenza, anche in termini di budget.

Contract is the Italon line designed for big public and private spaces. Airports, railway stations, shopping centres and high-tread urban areas where the technical features of porcelain stoneware are perfect for guaranteeing high technical and quality standards. A simple, complete range of solutions for every need and budget.



x2

**ДВОЙНАЯ ТОЛЩИНА ДЛЯ ЭКСТЕРЬЕРОВ.**  
IL NUOVO SPESSORE OUTDOOR.  
A NEW THICKNESS FOR OUTDOOR USE.

X2 – это первый керамогранит российского производства толщиной 20 мм. Лучшие технические возможности, чем у стандартной плитки 6-10 мм, разработаны специально для проектов, где от покрытий требуются повышенные эксплуатационные качества. X2 станет безупречным решением для применения в парках, садах, бассейнах, на террасах, парковках, площадках вокруг жилых комплексов и торговых центров. Керамогранит X2 на 100% изготовлен из натурального сырья, а двойная толщина повышает устойчивость материалов к ударам, перепадам температур и воздействиям химических веществ.

X2 è il primo marchio di produzione in Russia di superfici in gres porcellanato con spessore di 2cm. Uno spessore - molto superiore ai 6/10mm delle piastrelle standard - specifico per le zone che richiedono elevate proprietà tecniche, come parchi, giardini, terrazze, cortili, piscine, centri residenziali e commerciali. Il doppio dello spessore per moltiplicare la resistenza ad urti, sbalzi termici e attacchi chimici, attraverso materie prime 100% naturali.

X2 is the first Russian-made brand of 2 cm thickness porcelain stoneware. A greater thickness than standard 6/10mm is specifically designed for areas that require high technical features such as parks, gardens, terraces, courtyards, swimming pools, residential and commercial areas. A double thickness enhances resistance to strikes, temperature differences and aggressive chemicals. And also, X2 is made from 100% natural materials.

# ITALON HOME

**МЕБЕЛЬ И САНТЕХНИКА ИЗ КЕРАМОГРАНИТА.  
COMPLEMENTI D'ARREDO IN CERAMICA.  
FURNISHING ACCESSORIES MADE WITH CERAMICS.**

Раковины, душевые поддоны, журнальные столики и стеллажи. Italon Home – это эксклюзивная марка мебели и сантехники, в которой керамогранит Italon играет ключевую роль. Благодаря уникальной возможности персонализации мебели согласно пожеланиям заказчика, облицовка пола и стен безупречно сочетается с изделиями Italon Home. Так рождаются эксклюзивные пространства без ограничений в дизайне.

Lavabi, sideboard, tavoli, piatti doccia, librerie. Italon Home è il marchio di mobili e oggetti esclusivi ideati e prodotti da Italon dove la ceramica è la grande protagonista. Arredi personalizzabili e abbinabili a livello cromatico e materico ai pavimenti e rivestimenti Italon per progetti di design totale da costruire su misura con la massima libertà espressiva.

Sinks, tables, shower trays, bookshelves. Italon Home is a brand of furnishings and exclusive objects designed and made by Italon, revolving around ceramics. Furnishings which may be customised and combined with matching Italon colours and materials on floors and walls, in total design projects that are made to measure to allow the utmost freedom of expression.



# ARCHITALON

**ПРОСТРАНСТВО ДЛЯ ПРОЕКТИРОВАНИЯ.**  
SPAZIO ALLA PROGETTAZIONE.  
AN AREA FOR DESIGNING.

Изучайте, вдохновляйтесь, экспериментируйте. Architalon – это одновременно онлайн-платформа на официальном сайте и отдельное пространство в шоурумах Italon Experience, где архитекторы и дизайнеры могут посмотреть материалы вживую, узнать необходимую информацию о продукции и воспользоваться специальными инструментами для проектирования. Architalon – это уникальный сервис теоретической и технической поддержки архитекторов и дизайнеров, который делает работу с профессиональными решениями Italon удобной и качественной.

Studiare, ideare, sperimentare. Architalon è sia una piattaforma online che un'area fisica degli showroom Italon Experience dove architetti e designer possono toccare con mano i materiali, scoprire le informazioni tecniche dei prodotti e utilizzare speciali strumenti di progettazione. Un servizio di supporto teorico e pratico che dimostra la vicinanza del brand alle esigenze dei professionisti e le potenzialità delle soluzioni Italon.

Studying, creating, experimenting. Architalon is an online platform and a real area in Italon Experience showrooms where architects and designers can see live in person all materials, get technical information and use special tools for designers. This theoretical and practical assistance service demonstrates the brand's response to the needs of professional designers and shows a potential of Italon solutions.



# ITALON

## EXPERIENCE

**ПОЛНОЕ ПОГРУЖЕНИЕ В КОНЦЕПЦИЮ БРЕНДА.**  
UNA FULL IMMERSION NEL BRAND.  
THE FULL BRAND IMMERSION.

Italon Experience – это монобрендовый шоурум Italon, дизайн которого продуман до мелочей. Это новый уровень подачи материала через наглядное погружение в ту атмосферу, что создает каждая коллекция бренда. Сеть монобрендовых шоурумов уже насчитывает более 20 точек продаж по всей России и СНГ, и их количество постоянно растет. Italon поддерживает своих клиентов на всех этапах: от дизайн-проекта до оформления торгового пространства. Но это еще не все! Программа непрерывного обучения персонала салонов Italon поможет узнать все тонкости работы с керамогранитом. Всё для совместного успеха.

Italon Experience è lo showroom monomarca che accompagna clienti e professionisti a immergersi nell'atmosfera delle collezioni del marchio con esposizioni curate in ogni dettaglio.  
La rete Italon Experience conta già oltre 20 punti vendita in Russia e nella C.S.I. ed è sempre aperta al lancio di nuovi showroom sul territorio.  
Dal disegno degli spazi all'allestimento, Italon segue i rivenditori in ogni momento anche attraverso un programma di formazione continua.  
Tutto, per un successo condiviso.

Italon Experience is a mono-brand showroom that allows to immerse customers and professionals in the atmosphere of the brand's collections with the help of thoroughly thought-out spaces.  
For the moment there are more than 20 Italon Experience stores in Russia and the CIS countries and this number is growing regularly. Italon supports its clients constantly: from the design project to its realization, also with an ongoing professional e-learning programme. Everything to achieve a combined success.



# FULLDESIGNPROJECT

## ТЕХНИЧЕСКИЕ ОБОЗНАЧЕНИЯ / LEGENDA / TECHNICAL INDEX /



VSHADE – Расхождение в цветовых оттенках плитки (стонализация) /  
VSHADE – Stonalizzazione delle piastrelle /  
VSHADE – Tile Shade Variation /

→ Подробная информация стр. 490 / Maggiori informazioni a pag. 490 / More information on page 490 /



Определение скользкости /  
Determinazione della scivolosità /  
Slipperiness /

→ Подробная информация стр. 488 / Maggiori informazioni a pag. 488 / More information on page 488 /



% повторно переработанных материалов из производственного цикла – позволяет получить баллы по системе LEED v4. /  
% di materiale riciclato pre-consumer, e' utile al raggiungimento di crediti LEED v4. /  
% of pre-consumer recycled material – contributes to earn LEED v4 points. /



Данные артикулы рекомендуются исключительно для облицовки стен. /  
Si consiglia l'utilizzo di questi articoli solo su rivestimento. /  
It is recommended to use these items only for the wall covering. /



Не рекомендуем укладку данных артикулов во влажных местах с присутствием воды. /  
Gli articoli contrassegnati non sono adatti alla posa negli ambienti umidi e bagnati. /  
We do not recommend laying these articles in humid places with the presence of water. /

→ FULL DESIGN PROJECT: Подробнее стр. 18 / Vedi pag. 18 / See page 18

# CHARME ~~ADVANCE~~

FULLDESIGNPROJECT

NEW

В коллекции Charme Advance неповторимая красота мрамора искусно переплетается с последними тенденциями современного дизайна. Классическая текстура уступает первенство яркой и выразительной графике, вдохновлённой эксклюзивными сортами мрамора с динамичными направленными прожилками. Изысканные и оригинальные декоративные элементы подчёркивают завораживающую графику керамогранита и придают интерьеру атмосферу роскоши и элегантности.

Con Charme Advance, la bellezza classica del marmo incontra l'innovazione stilistica sopra superfici uniche caratterizzate da grafiche dinamiche e sinuose. La collezione reinterpreta l'essenza dei marmi più iconici in una gamma di lussuose superfici in gres porcellanato, in grado di incarnare le ultime tendenze del design contemporaneo. Superfici caratterizzate da armoniche venature direzionate si accompagnano a decori preziosi e innovativi per donare a ogni ambiente un'aura lussuosa senza tempo.

Charme Advance reinterprets the timeless beauty of marble with an innovative combination of traditional surfaces and dynamic patterns. The iconic essence and charming allure of marble translate perfectly into this luxurious collection of porcelain stoneware, effortlessly embodying the latest trends of contemporary design. Harmonious veining stands out next to precious decors, elevating any environment through the eternal appeal of premium surfaces, creating an unmistakable aura of elegance and refinement.



ОБЗОР КОЛЛЕКЦИИ /  
PANORAMICA /  
OVERVIEW /

КЕРАМОГРАНИТ ОКРАШЕННЫЙ В МАССЕ /  
GRES PORCELLANATO COLORATO IN MASSA /  
FULL BODY COLOURED PORCELAIN STONEWARE /

CHARME ADVANCE FLOOR PROJECT



Кремо Деликато /  
Crema Delicato /



Платинум Уайт /  
Platinum White /



Алабастро Уайт /  
Alabastro White /

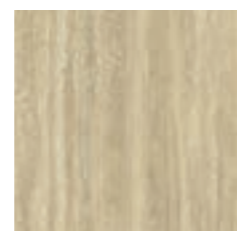

Травertino Романо /  
Travertino Romano /

80x160 см  
60x120 см

MAXI SIZE  
120x278 см



Силк Грей /  
Silk Grey /



Элегант Браун /  
Elegant Brown /

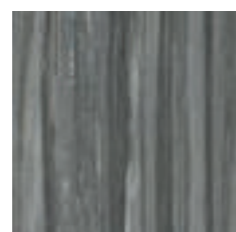

Палиссандро Дарк /  
Palissandro Dark /

НАСТЕННАЯ ПЛИТКА ИЗ БЕЛОЙ ГЛИНЫ /  
RIVESTIMENTO IN PASTA BIANCA /  
WHITE-BODY WALL TILES /

CHARME ADVANCE WALL PROJECT



Кремо Деликато /  
Crema Delicato /



Платинум Уайт /  
Platinum White /



Алабастро Уайт /  
Alabastro White /

40x80 см





Алабастро Уайт 80x160 /  
Alabastro White 80x160 /

Элегант Браун Люкс 80x160 /  
Elegant Brown Lux 80x160 /

Платинум Уайт Люкс 80x160 /  
Platinum White Lux 80x160 /

ДОСТУПНЫЕ ЦВЕТА /  
COLORI DISPONIBILI /  
AVAILABLE COLORS /

CHARME ADVANCE FLOOR PROJECT

Шарм Эдванс Кремо Деликато /  
Charme Advance Cremo Delicato /



80x160 см



60x120 см

V3

КЕРАМОГРАНИТ ОКРАШЕННЫЙ В МАССЕ /  
GRES PORCELLANATO COLORATO IN MASSA /  
FULL BODY COLOURED PORCELAIN STONEWARE /

CHARME ADVANCE FLOOR PROJECT

Шарм Эдванс Платинум Уайт /  
Charme Advance Platinum White /



80x160 см



60x120 см

V3

ДОСТУПНЫЕ ЦВЕТА /  
COLORI DISPONIBILI /  
AVAILABLE COLORS /

CHARME ADVANCE FLOOR PROJECT

Шарм Эдванс Алабастро Уайт /  
Charme Advance Alabastro White /



80x160 см



60x120 см



КЕРАМОГРАНИТ ОКРАШЕННЫЙ В МАССЕ /  
GRES PORCELLANATO COLORATO IN MASSA /  
FULL BODY COLOURED PORCELAIN STONEWARE /

CHARME ADVANCE FLOOR PROJECT

Шарм Эдванс Травертино Романо /  
Charme Advance Travertino Romano /



80x160 см



60x120 см



ДОСТУПНЫЕ ЦВЕТА /  
COLORI DISPONIBILI /  
AVAILABLE COLORS /

CHARME ADVANCE FLOOR PROJECT

Шарм Эдванс Силк Грэй /  
Charme Advance Silk Grey /



80x160 см



60x120 см

КЕРАМОГРАНИТ ОКРАШЕННЫЙ В МАССЕ /  
GRES PORCELLANATO COLORATO IN MASSA /  
FULL BODY COLOURED PORCELAIN STONWARE /

CHARME ADVANCE FLOOR PROJECT

Шарм Эдванс Элегант Браун /  
Charme Advance Elegant Brown /



80x160 см

Шарм Эдванс Палиссандро Дарк /  
Charme Advance Palissandro Dark /



80x160 см

ДОСТУПНЫЕ ЦВЕТА /  
COLORI DISPONIBILI /  
AVAILABLE COLORS /

КЕРАМОГРАНИТ ОКРАШЕННЫЙ В МАССЕ /  
GRES PORCELLANATO COLORATO IN MASSA /  
FULL BODY COLOURED PORCELAIN STONEWARE /

CHARME ADVANCE FLOOR PROJECT

Шарм Эдванс Платинум Уайт /  
Charme Advance Platinum White /

V3



MAXI  
SIZE



120x278 см

ДОСТУПНЫЕ ТИПЫ ПОВЕРХНОСТИ /  
FINITURE DISPONIBILI /  
AVAILABLE FINISHES /

КЕРАМОГРАНИТ ОКРАШЕННЫЙ В МАССЕ /  
GRES PORCELLANATO COLORATO IN MASSA /  
FULL BODY COLOURED PORCELAIN STONEWARE /

CHARME ADVANCE FLOOR PROJECT



Натуральный /  
Naturale /  
Matt /



Патинированный /  
Serato /  
Honed Satin /

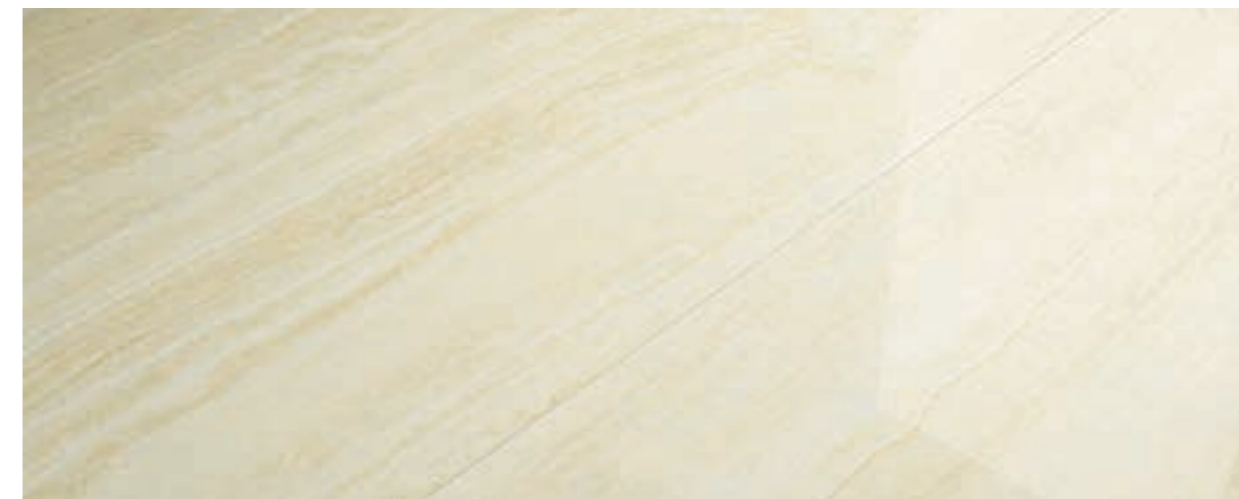

Люкс /  
Lux /  
Lux /



CHARME ADVANCE FLOOR PROJECT



Кремо Стрип /  
Crema Strip /

26x75 см ■



Платинум Стрип /  
Platinum Strip /

26x75 см ■



Алабастро Стрип /  
Alabastro Strip /

26x75 см ■



Травертино Стрип /  
Travertino Strip /

26x75 см ■



Силк Стрип /  
Silk Strip /

26x75 см ■

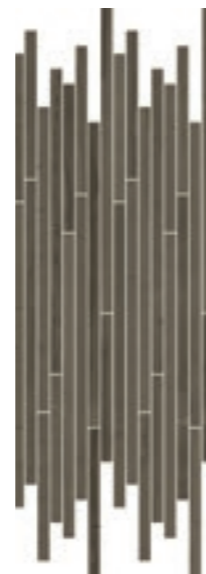

Элегант Стрип /  
Elegant Strip /

26x75 см ■

■ Люкс и Реттифицированный /  
Lux e Rettificato /  
Lux and Rectified /

CHARME ADVANCE FLOOR PROJECT

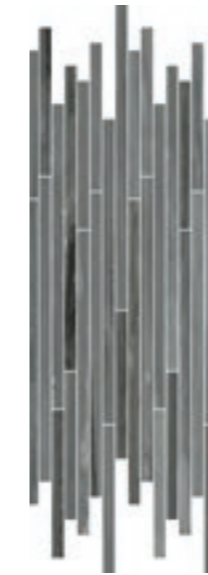

Палиссандро Стрип /  
Palissandro Strip /

26x75 см ■



Кремо Мозаика Люкс /  
Crema Mosaico Lux /

29,2x29,2 см ■



Платинум  
Мозаика Люкс /  
Platinum  
Mosaico Lux /

29,2x29,2 см ■



Алабастро  
Мозаика Люкс /  
Alabastro  
Mosaico Lux /

29,2x29,2 см ■

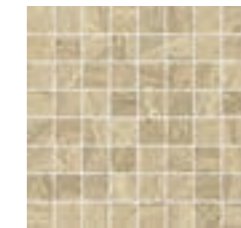

Травертино  
Мозаика Люкс /  
Travertino  
Mosaico Lux /

29,2x29,2 см ■



Силк Мозаика  
Люкс /  
Silk Mosaico  
Lux /

29,2x29,2 см ■

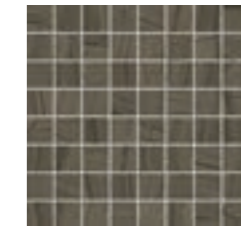

Элегант  
Мозаика Люкс /  
Elegant  
Mosaico Lux /

29,2x29,2 см ■



Палиссандро  
Мозаика Люкс /  
Palissandro  
Mosaico Lux /

29,2x29,2 см ■

■ Люкс и Реттифицированный /  
Lux e Rettificato /  
Lux and Rectified /

CHARME ADVANCE FLOOR PROJECT



Кремо Мозаика  
Даймонд /  
Crema Mosaico  
Diamond /

28x48 см ■



Платинум Мозаика  
Даймонд /  
Platinum Mosaico  
Diamond /

28x48 см ■



Алабастро Мозаика  
Даймонд /  
Alabastro Mosaico  
Diamond /

28x48 см ■



Травертино Мозаика  
Даймонд /  
Travertino Mosaico  
Diamond /

28x48 см ■



Силк Мозаика  
Даймонд /  
Silk Mosaico  
Diamond /

28x48 см ■



Элегант Мозаика  
Даймонд /  
Elegant Mosaico  
Diamond /

28x48 см ■



Палиссандро  
Мозаика Даймонд /  
Palissandro  
Mosaico Diamond /

28x48 см ■

■ Люкс и Реттифицированный /  
Lux e Rettificato /  
Lux and Rectified /

CHARME ADVANCE FLOOR PROJECT



Кремо Мозаика Роу /  
Crema Mosaico Raw /

30x30 см ◆



Платинум Мозаика Роу /  
Platinum Mosaico Raw /

30x30 см ◆



Алабастро Мозаика Роу /  
Alabastro Mosaico Raw /

30x30 см ◆



Травертино Мозаика Роу /  
Travertino Mosaico Raw /

30x30 см ◆



Силк Мозаика Роу /  
Silk Mosaico Raw /

30x30 см ◆

◆ Патинированный и Реттифицированный /  
Cerato e Rettificato /  
Honed Satin and Rectified /

CHARME ADVANCE FLOOR PROJECT



Кремо  
Лакшери Лайн /  
Crema  
Luxury Line /

60x60 см ◆



Платинум  
Лакшери Лайн /  
Platinum  
Luxury Line /

60x60 см ◆



Алабастро  
Лакшери Лайн /  
Alabastro  
Luxury Line /

60x60 см ◆



Травертино  
Лакшери Лайн /  
Travertino  
Luxury Line /

60x60 см ◆



Силк Лакшери Лайн /  
Silk Luxury Line /

60x60 см ◆

◆ Патинированный и Реттифицированный /  
Cerato e Rettificato /  
Honed Satin and Rectified /

CHARME ADVANCE FLOOR PROJECT

1 ●  
Плнтус /  
Battiscopa /  
Bullnose /  
7,2x80 см ▲■  
7,2x60 см ◆

2 ●\*  
Ступень Фронтальная /  
Scalino Frontale /  
Front Step /  
33x160 см ▲  
33x120 см ◆

3 ●\*  
Ступень Угловая Левая /  
Scalino Angolare Sinistro /  
Left Corner Step /  
33x160 см ▲  
33x120 см ◆

4 ●\*  
Ступень Угловая Правая /  
Scalino Angolare Destro /  
Right Corner Step /  
33x160 см ▲  
33x120 см ◆

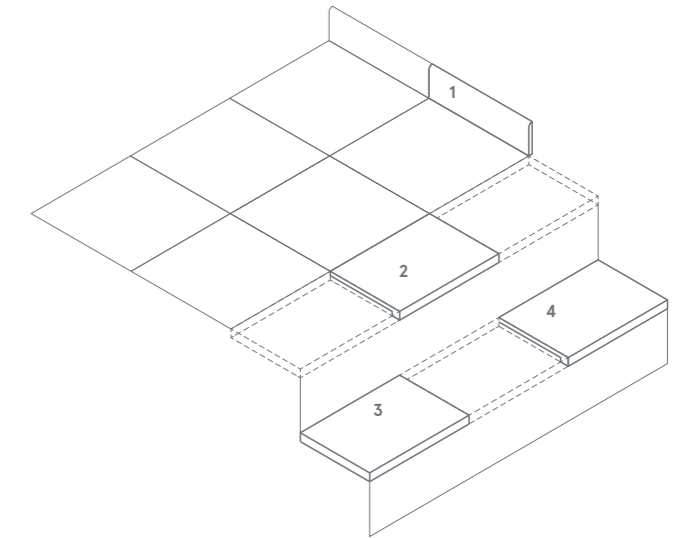

- Имеется во всех цветах /  
Disponibile in tutti i colori /  
Available in all colors /
- \* Производится под заказ /  
Prodotto su richiesta /  
Made on request /
- ▲ Натуральный и Реттифицированный /  
Naturale e Rettificato /  
Matt and Rectified /
- ◆ Патинированный и Реттифицированный /  
Cerato e Rettificato /  
Honed Satin and Rectified /
- Люкс и Реттифицированный /  
Lux e Rettificato /  
Lux and Rectified /

ДОСТУПНЫЕ ЦВЕТА /  
COLORI DISPONIBILI /  
AVAILABLE COLORS /

НАСТЕННАЯ ПЛИТКА ИЗ БЕЛОЙ ГЛИНЫ /  
RIVESTIMENTO IN PASTA BIANCA /  
WHITE-BODY WALL TILES /

ДЕКОРЫ /  
DECORI /  
DECORS /

НАСТЕННАЯ ПЛИТКА ИЗ БЕЛОЙ ГЛИНЫ /  
RIVESTIMENTO IN PASTA BIANCA /  
WHITE-BODY WALL TILES /

CHARME ADVANCE WALL PROJECT

Шарм Эдванс Кремо Деликато /  
Charme Advance Crema Delicato /



40x80 см ▲

Шарм Эдванс Платинум Уайт /  
Charme Advance Platinum White /



40x80 см ▲

Шарм Эдванс Алабастро Уайт /  
Charme Advance Alabastro White /



40x80 см ▲

▲ Натуральный и Реттифицированный /  
Naturale e Rettificato /  
Matt and Rectified /

CHARME ADVANCE WALL PROJECT



Вставка Голд /  
Inserto Gold /

40x80 см



CHARME ADVANCE WALL PROJECT



Платинум  
Вставка Фольяж /  
Platinum  
Inserto Foliage /



40x80 см ▲



Алабастро  
Вставка Фольяж /  
Alabastro  
Inserto Foliage /



40x80 см ▲



▲ Натуральный и Реттифицированный /  
Naturale e Rettificato /  
Matt and Rectified /

CHARME ADVANCE WALL PROJECT



Кремо  
Голден Лайн /  
Crema Inserto  
Golden Line /



40x80 см ▲



Алабастро  
Голден Лайн /  
Alabastro Inserto  
Golden Line /



40x80 см ▲



▲ Натуральный и Реттифицированный /  
Naturale e Rettificato /  
Matt and Rectified /

CHARME ADVANCE WALL PROJECT



Кремо Мозаика Шик /  
Crema Mosaico Chic /

28,3x32,8 см ▲



Алабастро Мозаика Шик /  
Alabastro Mosaico Chic /

28,3x32,8 см ▲



Платинум Мозаика Вертекс /  
Platinum Mosaico Vertex /

25,8x30 см ▲



Алабастро Мозаика Вертекс /  
Alabastro Mosaico Vertex /

25,8x30 см ▲



Плэй Голд /  
Play Gold /

30x30 см



Плэй Империял /  
Play Imperial /

30x30 см

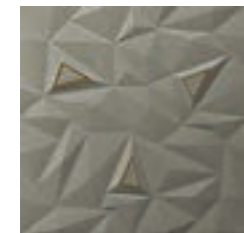

Плэй Платинум /  
Play Platinum /

30x30 см



▲ Натуральный и Реттифицированный /  
Naturale e Rettificato /  
Matt and Rectified /

CHARME ADVANCE WALL PROJECT

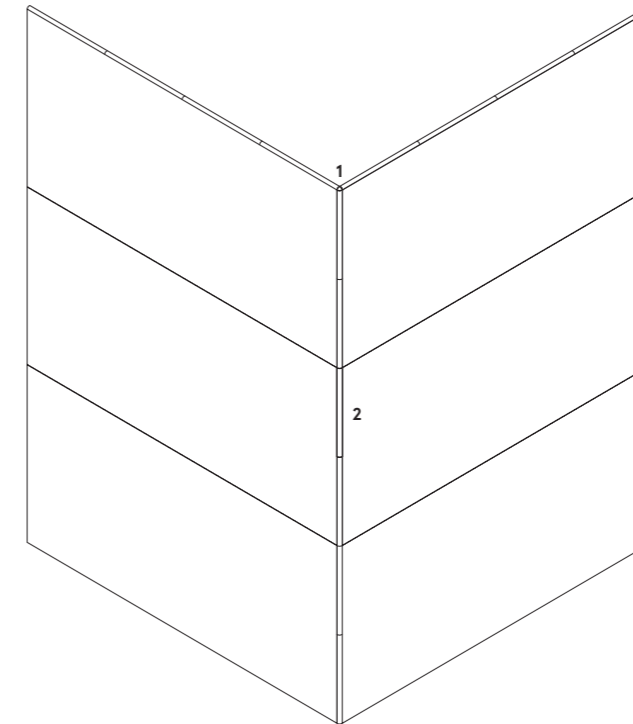

1 •  
Спиголо А.Е. / Spigolo A.E.  
1x1 см ▲

2 •  
Спиголо / Spigolo  
1x20 см ▲

▲ Натуральный и Реттифицированный /  
Naturale e Rettificato /  
Matt and Rectified /

• Имеется во всех цветах /  
Disponibile in tutti i colori /  
Available in all colors /





ГАММА ИЗДЕЛИЙ /  
GAMMA PRODOTTI /  
PRODUCT RANGE /

	Кремо Деликато / Crema Delicata /	Платинум Уайт / Platinum White /	Алабастро Уайт / Alabastro White /	Травертино Романо / Travertino Romano /
CHARME ADVANCE FLOOR PROJECT				
120x278 см, 6 мм		■		
80x160 см, 9 мм	▲ ■	▲ ■	▲ ■	▲ ■
60x120 см, 9 мм	◆	◆	◆	◆
CHARME ADVANCE WALL PROJECT				
40x80 см, 8,5 мм	▲	▲	▲	

	Силк Грэй / Silk Grey /	Элегант Браун / Elegant Brown /	Палиссандро Дарк / Palissandro Dark /
CHARME ADVANCE FLOOR PROJECT			
80x160 см, 9 мм	▲ ■	▲ ■	▲ ■
60x120 см, 9 мм	◆		

▲ Натуральный и Реттифицированный /  
Naturale e Rettificato /  
Matt and Rectified /

◆ Патинированный и Реттифицированный /  
Cerato e Rettificato /  
Honed Satin and Rectified /

■ Люкс и Реттифицированный /  
Lux e Rettificato /  
Lux and Rectified /

Указанные размеры - номинальные, узнать фактический размер плитки можно в Таблице калибров на стр. 495. /  
I formati indicati sono nominali; per visionare le dimensioni reali vi preghiamo di consultare la Tabella calibri a pag. 495. /  
Indicated sizes are nominal, for real tiles' sizes please review a Table of calibers on page 495. /

# WONDERFUL LIFE

FULLDESIGNPROJECT

NEW

Выразительные прожилки и уникальные цветовые переходы раполанского камня послужили источником вдохновения для создания коллекции керамогранита Wonderful Life. Гармоничная, мягкая текстура и разнообразие оттенков передают очарование подлинного травертина. Керамогранит, имитирующий травертин из Раполано, идеально сочетается с плиткой под брашированный дуб. Вместе эти фактурные поверхности становятся безупречной основой для создания изысканного средиземноморского интерьера, в котором роскошная графика камня играет ключевую роль.

Wonderful Life è la collezione di pavimenti e rivestimenti in gres porcellanato ispirata alle eleganti sfumature chiare della pietra del Rapolano. Con una ricca variabilità cromatica e una texture armonica ricrea tutto il fascino senza tempo del travertino più autentico. Una selezione di superfici effetto rovere spazzolato completa la gamma e accompagna l'effetto pietra con venature morbide e omogenee, per dare vita a spazi contemporanei dal sapore mediterraneo e dai dettagli ricercati dove il travertino è il protagonista indiscusso.

Wonderful Life is a collection of porcelain stoneware tiles inspired by the bright, refined nuances of Rapolano stone. The wide range of shade variations and vibrant texture achieve unparalleled harmony of design, recreating the timeless allure of authentic travertine. A selection of brushed oak effect surfaces serves as the perfect match to the stone effect look, enriched by unique veining patterns, giving a contemporary Mediterranean feel to the sophisticated spaces where travertine shines as the undisputed protagonist.





ОБЗОР КОЛЛЕКЦИИ /  
PANORMAICA /  
OVERVIEW /

КЕРАМОГРАНИТ ОКРАШЕННЫЙ В МАССЕ /  
GRES PORCELLANATO COLORATO IN MASSA /  
FULL BODY COLOURED PORCELAIN STONEWARE /

WONDERFUL LIFE

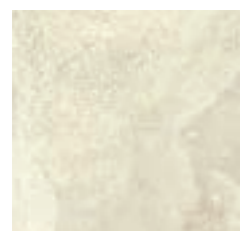

Пур /  
Pure /

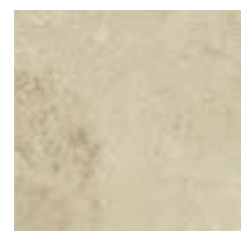

Алmond /  
Almond /

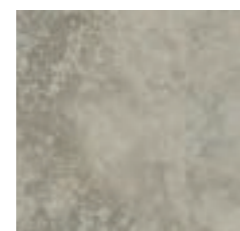

Графит /  
Graphite /



Хани /  
Honey /

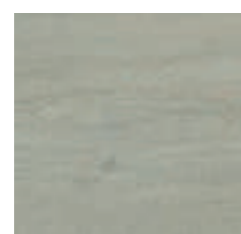

Аш /  
Ash /



Пэппер /  
Pepper /

20x160 см  
80x80 см  
60x60 см





Пур 80x80 /  
Pure 80x80 /

Пэлпер 20x160 /  
Pepper 20x160 /

Графит 80x80 /  
Graphite 80x80 /

Вандефул Лайф Пур /  
Wonderful Life Pure /

Вандефул Лайф Алмонд /  
Wonderful Life Almond /



60x60 см

60x60 см



80x80 см

80x80 см

Вандефул Лайф Графит /  
Wonderful Life Graphite /



60x60 см



80x80 см



Графит Нат. 80x80 /  
Graphite Nat. 80x80 /

WONDERFUL LIFE



Пур Мозаика /  
Pure Mosaico /

30x30 см ▲



Пур Мозаика Кросс /  
Pure Mosaico Cross /

31,5x29,7 см ▲

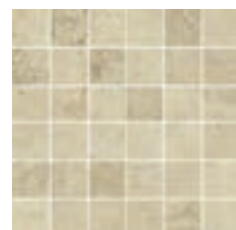

Алмонд Мозаика /  
Almond Mosaico /

30x30 см ▲



Алмонд Мозаика Кросс /  
Almond Mosaico Cross /

31,5x29,7 см ▲

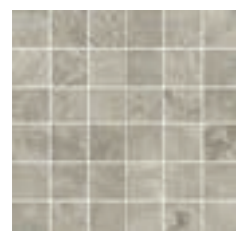

Графит Мозаика /  
Graphite Mosaico /

30x30 см ▲



Графит Мозаика Кросс /  
Graphite Mosaico Cross /

31,5x29,7 см ▲

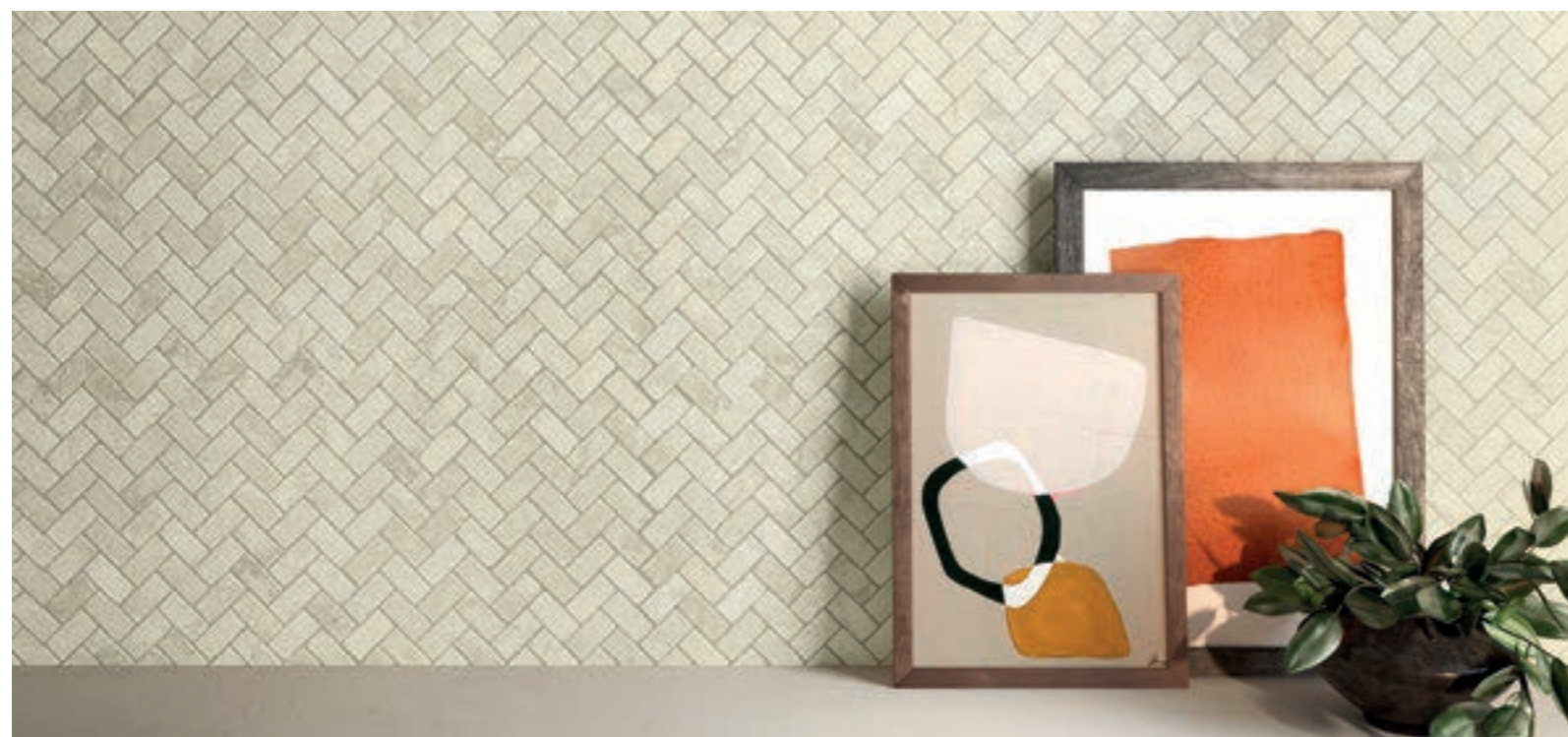

WONDERFUL LIFE



Пур Мозаика Фрэйм /  
Pure Mosaico Frame /

30x30 см ▲



Алмонд Мозаика Фрэйм /  
Almond Mosaico Frame /

30x30 см ▲



Графит Мозаика Фрэйм /  
Graphite Mosaico Frame /

30x30 см ▲

Брик Мультиколор /  
Brick Multicolor /

79,6x29,6 см ▲

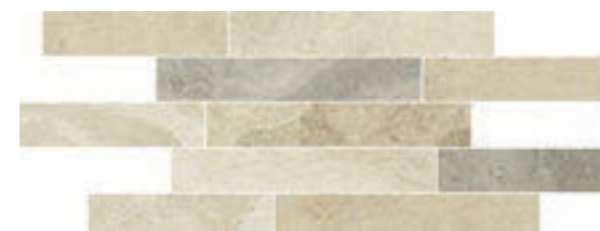

▲ Натуральный и Реттифицированный /  
Naturale e Rettificato /  
Matt and Rectified /



WONDERFUL LIFE

Вандефул Лайф Хани /  
Wonderful Life Honey /

Вандефул Лайф Аш /  
Wonderful Life Ash /

Вандефул Лайф Пэппер /  
Wonderful Life Pepper /



V2



V2



V2

20x160 см

20x160 см

20x160 см

WONDERFUL LIFE

Хани Татами /  
Honey Tatami /



20x80 см ▲

Аш Татами /  
Ash Tatami /



20x80 см ▲

Пэппер Татами /  
Pepper Tatami /



20x80 см ▲

▲ **Натуральный и Реттифицированный /  
Naturale e Rettificato /  
Matt and Rectified /**

При укладке прямоугольных форматов  
рекомендованное смещение плиток относительно  
друг друга не более 30%.  
Для получения наилучшего эстетического  
результата рекомендуется использование  
механических систем выравнивания плитки. /  
Per la posa di formati rettangolari si consiglia uno  
scostamento non superiore al 30%.  
È consigliato l'utilizzo di distanziatori autolivellanti  
per un risultato ottimale. /  
For laying rectangular sizes, the tiles should not be  
staggered by more than 30%.  
The use of self-levelling spacers is recommended  
for best results. /





СПЕЦИАЛЬНЫЕ ИЗДЕЛИЯ /  
PEZZI SPECIALI /  
TRIM PIECES /

КЕРАМОГРАНИТ ОКРАШЕННЫЙ В МАССЕ /  
GRES PORCELLANATO COLORATO IN MASSA /  
FULL BODY COLOURED PORCELAIN STONEWARE /

WONDERFUL LIFE

1 •  
Плинтус /  
Battiscopa /  
Bullnose /  
7,2x80 см ▲  
7,2x60 см ▲

2 •★  
Ступень Фронтальная /  
Scalino Frontale /  
Front Step /  
33x160 см ▲  
33x80 см ▲  
33x60 см ▲

3 •★  
Ступень Угловая Левая /  
Scalino Angolare Sinistro /  
Left Corner Step /  
33x160 см ▲  
33x80 см ▲  
33x60 см ▲

4 •★  
Ступень Угловая Правая /  
Scalino Angolare Destro /  
Right Corner Step /  
33x160 см ▲  
33x80 см ▲  
33x60 см ▲

• Имеется во всех цветах /  
Disponibile in tutti i colori /  
Available in all colors /

★ Производится под заказ /  
Prodotto su richiesta /  
Made on request /

▲ Натуральный и Реттифицированный /  
Naturale e Rettificato /  
Matt and Rectified /

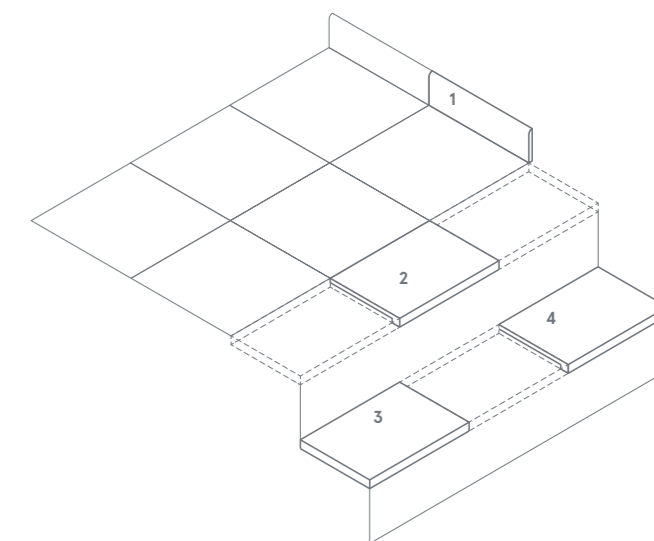

WONDERFUL LIFE



Плэй Вуд /  
Play Wood /



30x30 см

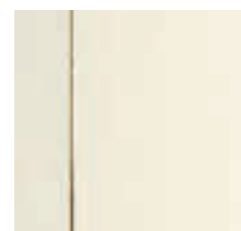

Плэй Сноу /  
Play Snow /



30x30 см

WONDERFUL LIFE



Плэй Мока /  
Play Moka /

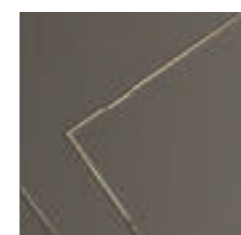

30x30 см



Плэй Кристал /  
Play Kristal /

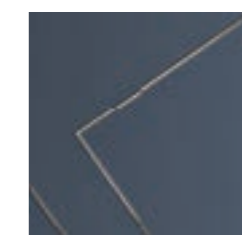

30x30 см





ГАММА ИЗДЕЛИЙ /  
GAMMA PRODOTTI /  
PRODUCT RANGE /

	Пур / Pure /	Алmond / Almond /	Графит / Graphite /
WONDERFUL LIFE			
80x80 см, 9 мм	▲	▲	▲
60x60 см, 9 мм	▲	▲	▲

	Хани / Honey /	Аш / Ash /	Пеппер / Pepper /
WONDERFUL LIFE			
20x160 см, 9 мм	▲	▲	▲

▲ **Натуральный и Реттифицированный /  
Naturale e Rettificato /  
Matt and Rectified /**

Указанные размеры - номинальные, узнать фактический размер плитки можно в Таблице калибров на стр. 495. /  
I formati indicati sono nominali; per visionare le dimensioni reali vi preghiamo di consultare la Tabella calibri a pag. 495. /  
Indicated sizes are nominal, for real tiles' sizes please review a Table of calibers on page 495. /



# CHARME DELUXE

FULLDESIGNPROJECT

Коллекция Charme Deluxe выводит на новый уровень представление о роскоши и предлагает новую бескомпромиссную гамму из восьми оттенков, вдохновленных мрамором с очень яркими характеристиками. Благодаря разнообразию цветов рождается необычный стиль, способный преобразить любое пространство. Классическое или смелое сочетание оттенков создаст уникальную и завораживающую атмосферу в каждом интерьере.

Charme Deluxe rinnova la vocazione al lusso di Italon con una gamma senza compromessi, composta da otto superfici autonome ispirate ad altrettanti marmi dalle personalità distintive. Dall'incontro tra le loro marcate differenze nasce uno stile assolutamente originale, in grado di trasformare ogni tipo di spazio. Qualsiasi sia la combinazione prescelta, anche la più audace, gli ambienti la fanno propria, raccontando una storia unica e straordinaria.

Charme Deluxe renews Italon's vocation for luxury with an uncompromising range of eight autonomous surfaces, inspired by eight distinctive and highly characteristic types of marble. Matching these different looks results in an absolutely original style, capable of transforming any space. Choose any combination, even the boldest, and let the tiles take over your room and tell their own, unique, extraordinary story.



ОБЗОР КОЛЛЕКЦИИ /  
PANORAMICA /  
OVERVIEW /

КЕРАМОГРАНИТ ОКРАШЕННЫЙ В МАССЕ /  
GRES PORCELLANATO COLORATO IN MASSA /  
FULL BODY COLOURED PORCELAIN STONEWARE /

CHARME DELUXE FLOOR PROJECT

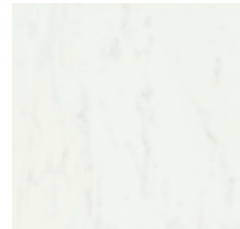

Бьянко Микеланджело /  
Bianco Michelangelo /

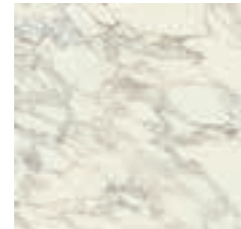

Арабескато Уайт /  
Arabescato White /

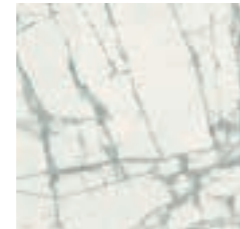

Инвизибл Уайт /  
Invisible White /



Статуарио Фантастико /  
Statuario Fantastico /

80x160 см  
80x80 см  
60x120 см

MAXI SIZE  
120x278 см



Крим Ривер /  
Cream River /



Сахара Нуар /  
Sahara Noir /



Император Дарк /  
Emperador Dark /

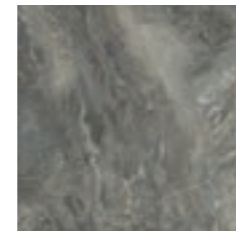

Гриджио Оробико /  
Grigio Orobico /

 **R 9 A+B**  
НАТУРАЛЬНЫЙ

НАСТЕННАЯ ПЛИТКА ИЗ БЕЛОЙ ГЛИНЫ /  
RIVESTIMENTO IN PASTA BIANCA /  
WHITE-BODY WALL TILES /

CHARME DELUXE WALL PROJECT

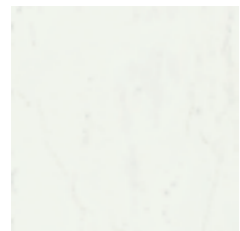

Бьянко Микеланджело /  
Bianco Michelangelo /

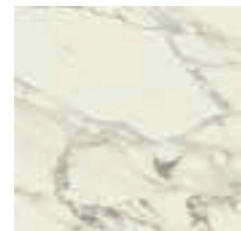

Арабескато Уайт /  
Arabescato White /



Крим Ривер /  
Cream River /

40x80 см

КЕРАМОГРАНИТ ОКРАШЕННЫЙ В МАССЕ /  
GRES PORCELLANATO COLORATO IN MASSA /  
FULL BODY COLOURED PORCELAIN STONEWARE /

CHARME DELUXE X2



Гриджио Оробико X2 /  
Grigio Orobico X2 /

60x60 см



**R 12 A+B+C**  
СТРУКТУРИРОВАННЫЙ





Арабескато Уайт Люкс 80x160 /  
Arabescato White Lux 80x160 /

Арабескато Уайт Люкс 120x278 /  
Arabescato White Lux 120x278 /

Бьянко Микеланджело Люкс 80x160 /  
Bianco Michelangelo Lux 80x160 /

Сахара Нуар Люкс 120x278 /  
Sahara Noir Lux 120x278 /

ДОСТУПНЫЕ ЦВЕТА /  
COLORI DISPONIBILI /  
AVAILABLE COLORS /

CHARME DELUXE FLOOR PROJECT

Шарм Делюкс Бьянко Микеланджело /  
Charme Deluxe Bianco Michelangelo /



80x160 см



60x120 см

КЕРАМОГРАНИТ ОКРАШЕННЫЙ В МАССЕ /  
GRES PORCELLANATO COLORATO IN MASSA /  
FULL BODY COLOURED PORCELAIN STONEWARE /

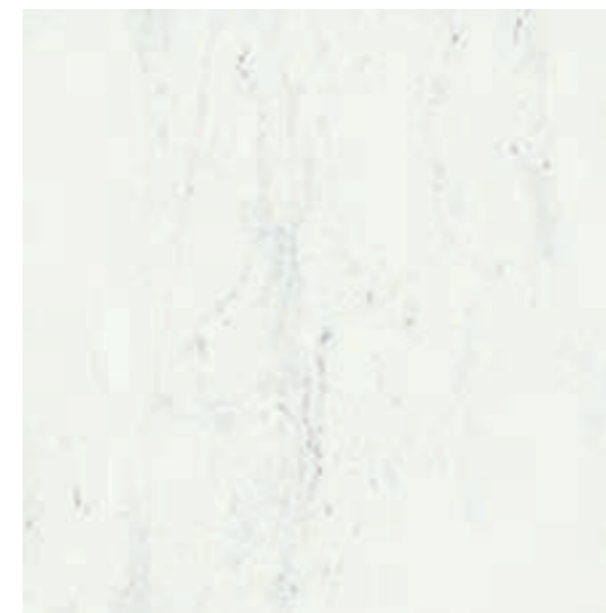

80x80 см



Бьянко Микеланджело Пат. 60x120 /  
Bianco Michelangelo Cer. 60x120 /

ДОСТУПНЫЕ ЦВЕТА /  
COLORI DISPONIBILI /  
AVAILABLE COLORS /

CHARME DELUXE FLOOR PROJECT

Шарм Делюкс Арабескато Уайт /  
Charme Deluxe Arabescato White /



80x160 см

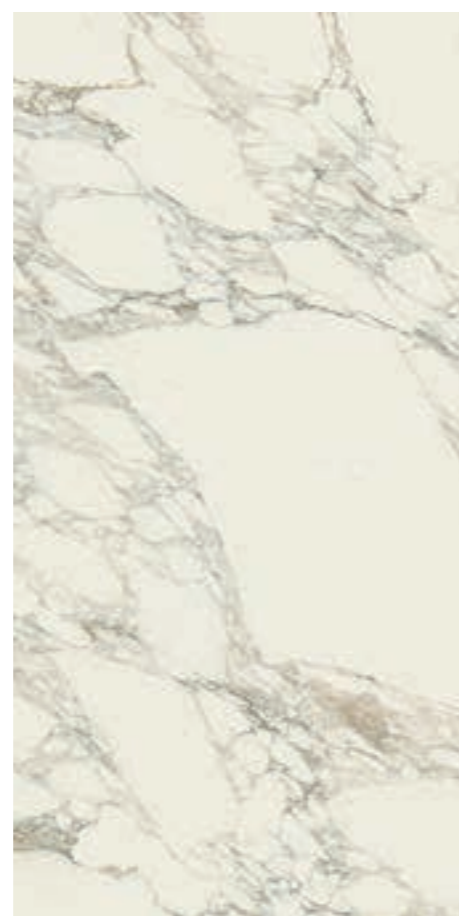

60x120 см

КЕРАМОГРАНИТ ОКРАШЕННЫЙ В МАССЕ /  
GRES PORCELLANATO COLORATO IN MASSA /  
FULL BODY COLOURED PORCELAIN STONEWARE /

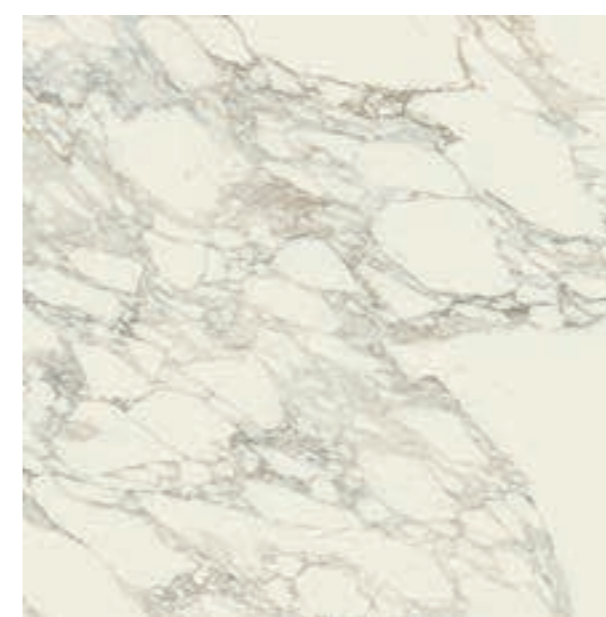

80x80 см



Арабескато Уайт Люкс 80x160 /  
Arabescato White Lux 80x160 /

ДОСТУПНЫЕ ЦВЕТА /  
COLORI DISPONIBILI /  
AVAILABLE COLORS /

CHARME DELUXE FLOOR PROJECT

Шарм Делюкс Инвизибл Уайт /  
Charme Deluxe Invisible White /



80x160 см



60x120 см

КЕРАМОГРАНИТ ОКРАШЕННЫЙ В МАССЕ /  
GRES PORCELLANATO COLORATO IN MASSA /  
FULL BODY COLOURED PORCELAIN STONEWARE /

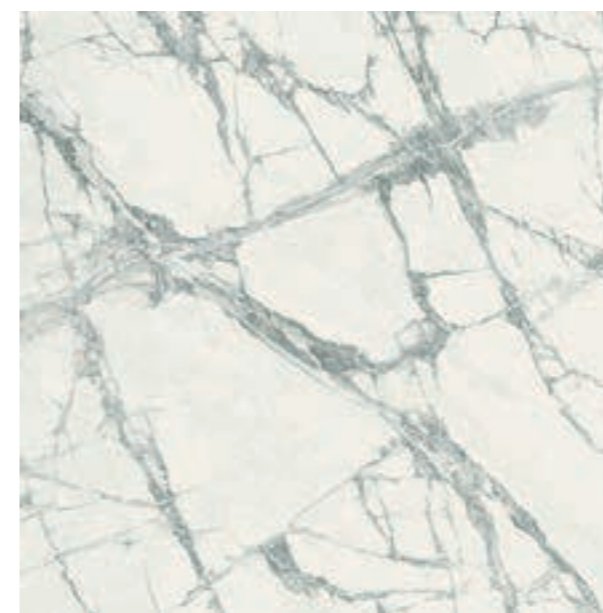

80x80 см



Инвизибл Уайт Нат. 80x80 /  
Invisible White Nat. 80x80 /

ДОСТУПНЫЕ ЦВЕТА /  
COLORI DISPONIBILI /  
AVAILABLE COLORS /

CHARME DELUXE FLOOR PROJECT

Шарм Делюкс Статуарио Фантастико /  
Charme Deluxe Statuario Fantastico /



80x160 см

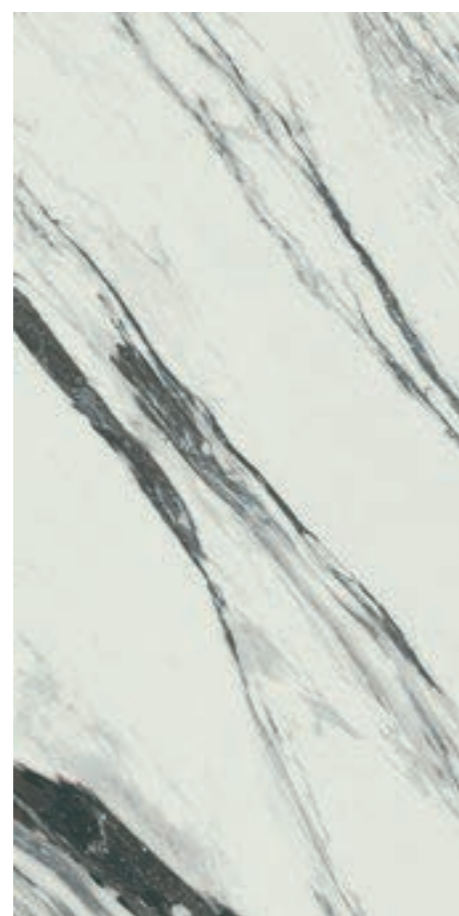

60x120 см

КЕРАМОГРАНИТ ОКРАШЕННЫЙ В МАССЕ /  
GRES PORCELLANATO COLORATO IN MASSA /  
FULL BODY COLOURED PORCELAIN STONEWARE /

V3



80x80 см



Статуарио Фантастико Люкс 120x278 /  
Statuario Fantastico Lux 120x278 /

Сахара Нуар Люкс 80x160 /  
Sahara Noir Lux 80x160 /

ДОСТУПНЫЕ ЦВЕТА /  
COLORI DISPONIBILI /  
AVAILABLE COLORS /

CHARME DELUXE FLOOR PROJECT

Шарм Делюкс Крим Ривер /  
Charme Deluxe Cream River /



80x160 см



60x120 см

КЕРАМОГРАНИТ ОКРАШЕННЫЙ В МАССЕ /  
GRES PORCELLANATO COLORATO IN MASSA /  
FULL BODY COLOURED PORCELAIN STONEWARE /



80x80 см



Крим Ривер Пат. 60x120 /  
Cream River Cer. 60x120 /



ДОСТУПНЫЕ ЦВЕТА /  
COLORI DISPONIBILI /  
AVAILABLE COLORS /

CHARME DELUXE FLOOR PROJECT

Шарм Делюкс Сахара Нуар /  
Charme Deluxe Sahara Noir /

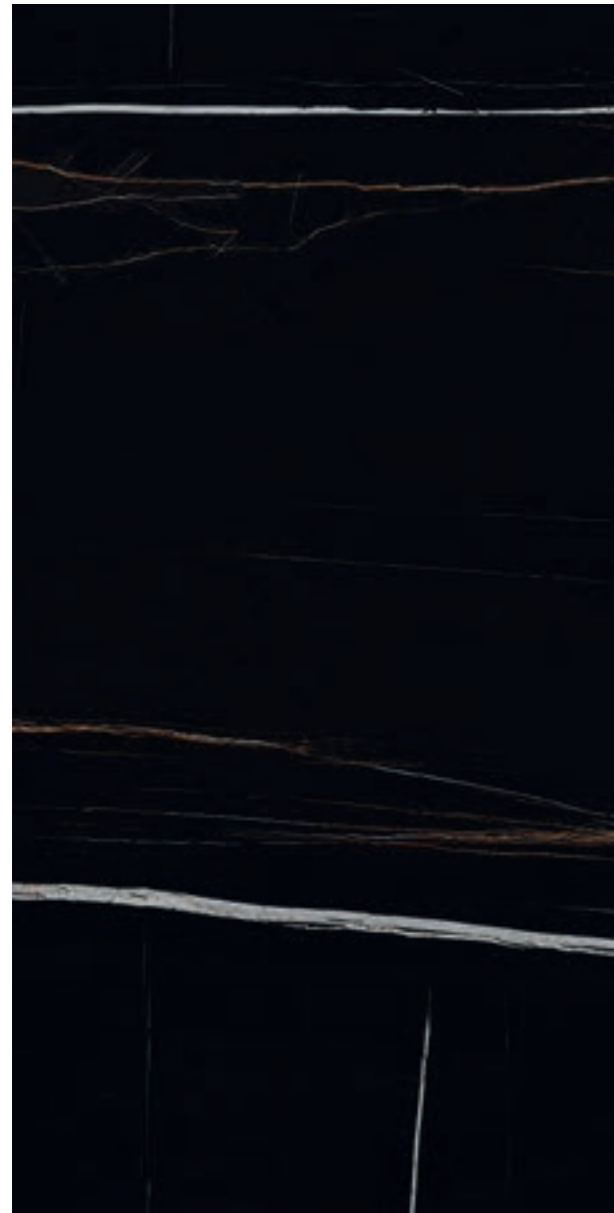

80x160 cm

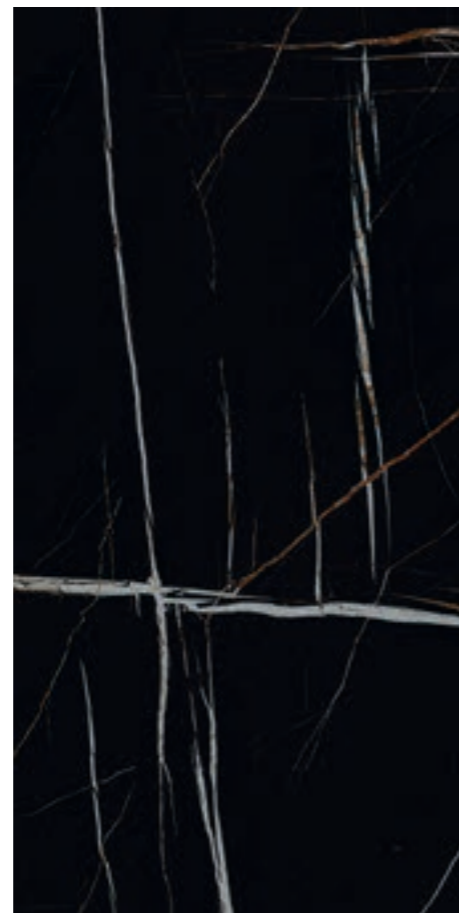

60x120 cm

КЕРАМОГРАНИТ ОКРАШЕННЫЙ В МАССЕ /  
GRES PORCELLANATO COLORATO IN MASSA /  
FULL BODY COLOURED PORCELAIN STONEWARE /

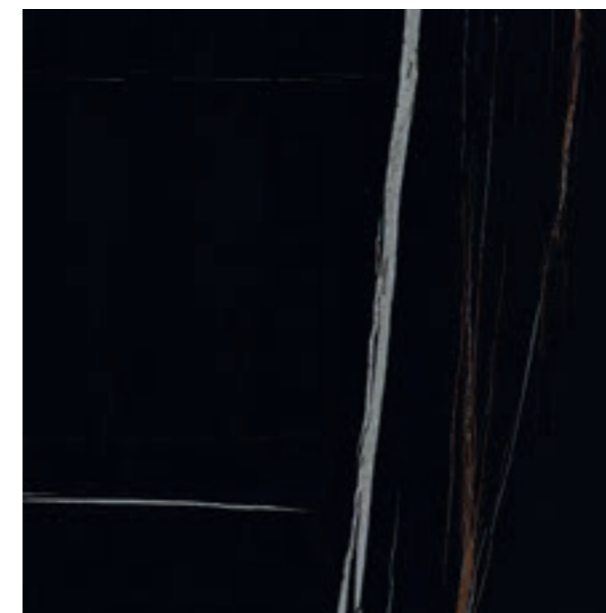

80x80 cm

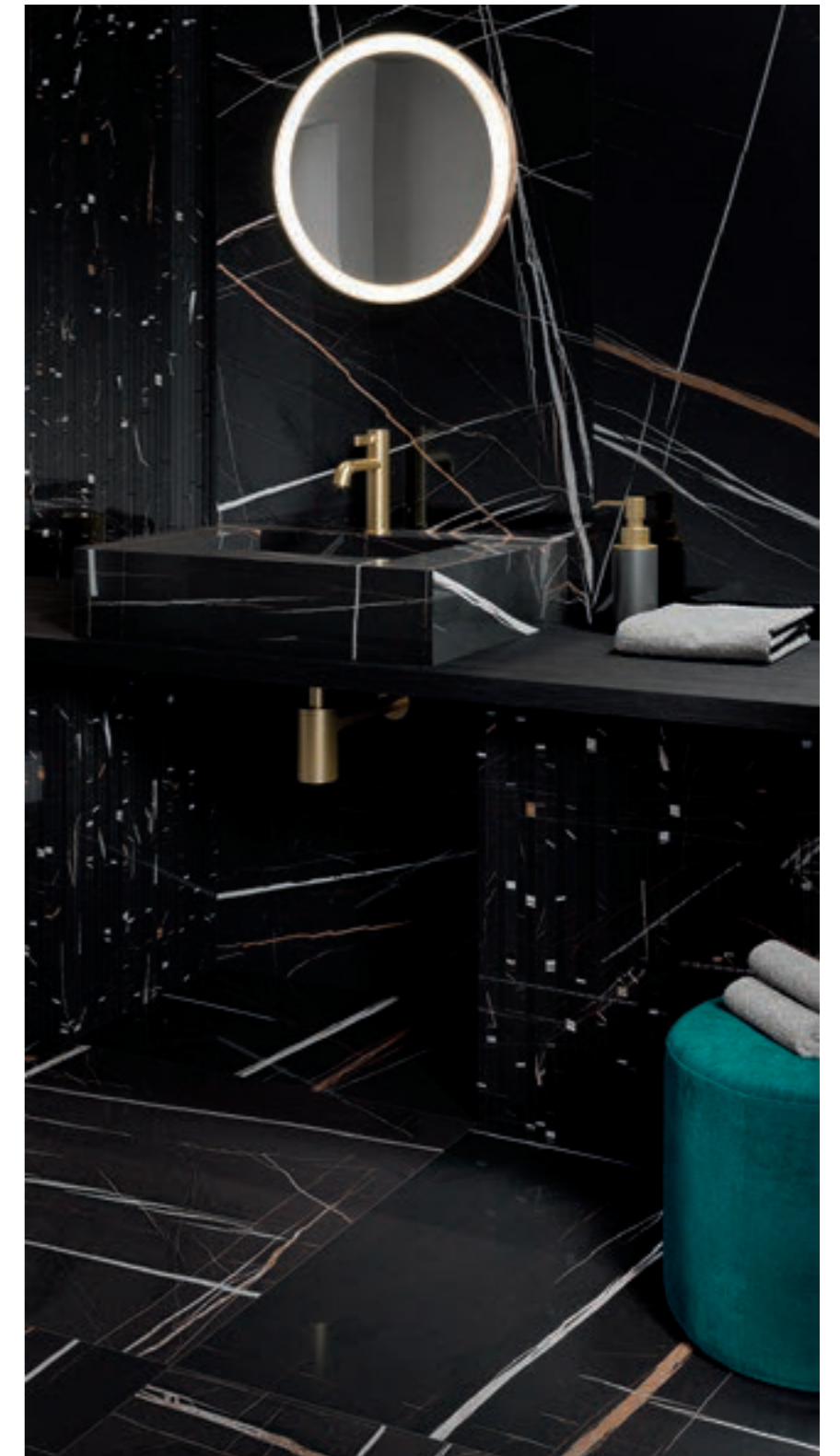

Сахара Нуар Нат. 80x80 /  
Sahara Noir Nat. 80x80 /

ДОСТУПНЫЕ ЦВЕТА /  
COLORI DISPONIBILI /  
AVAILABLE COLORS /

CHARME DELUXE FLOOR PROJECT

Шарм Делюкс Император Дарк /  
Charme Deluxe Emperador Dark

V3

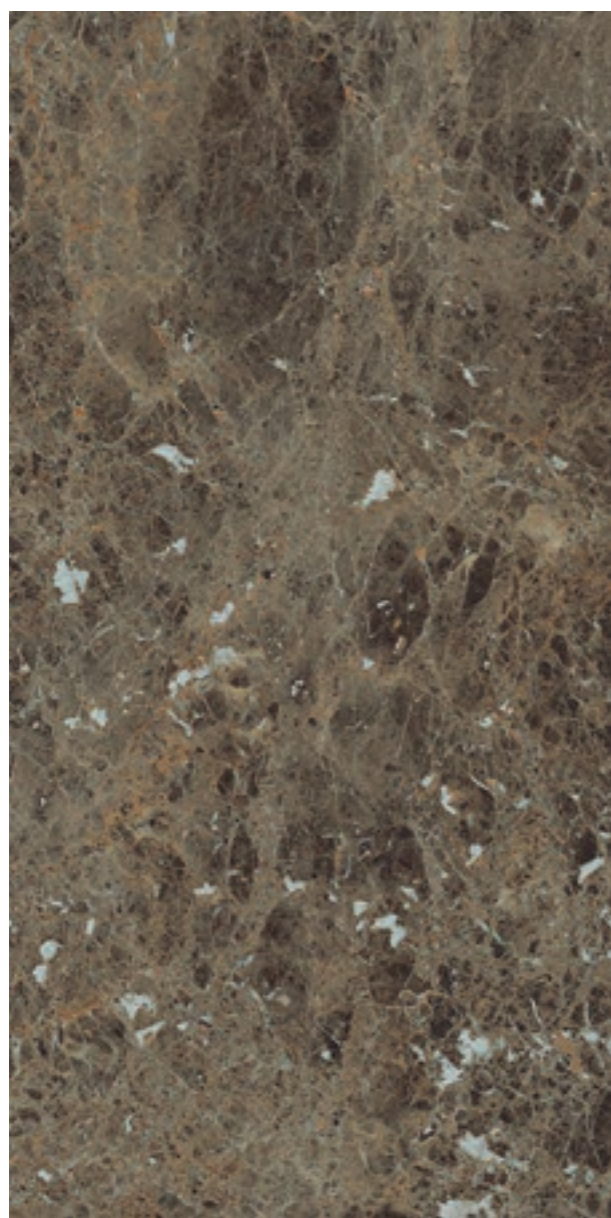

80x160 см

КЕРАМОГРАНИТ ОКРАШЕННЫЙ В МАССЕ /  
GRES PORCELLANATO COLORATO IN MASSA /  
FULL BODY COLOURED PORCELAIN STONEWARE /

Шарм Делюкс Гриджио Оробико /  
Charme Deluxe Grigio Orobico /

V3



80x160 см



ДОСТУПНЫЕ ЦВЕТА /  
COLORI DISPONIBILI /  
AVAILABLE COLORS /

CHARME DELUXE FLOOR PROJECT

Шарм Делюкс Бьянко Микеланджело /  
Charme Deluxe Bianco Michelangelo /



MAXI  
SIZE

V2

120x278 cm

Шарм Делюкс Арабескато Уайт /  
Charme Deluxe Arabescato White /



MAXI  
SIZE

V3

120x278 cm

КЕРАМОГРАНИТ ОКРАШЕННЫЙ В МАССЕ /  
GRES PORCELLANATO COLORATO IN MASSA /  
FULL BODY COLOURED PORCELAIN STONEWARE /

CHARME DELUXE FLOOR PROJECT

Шарм Делюкс Инвизибл Уайт /  
Charme Deluxe Invisible White /

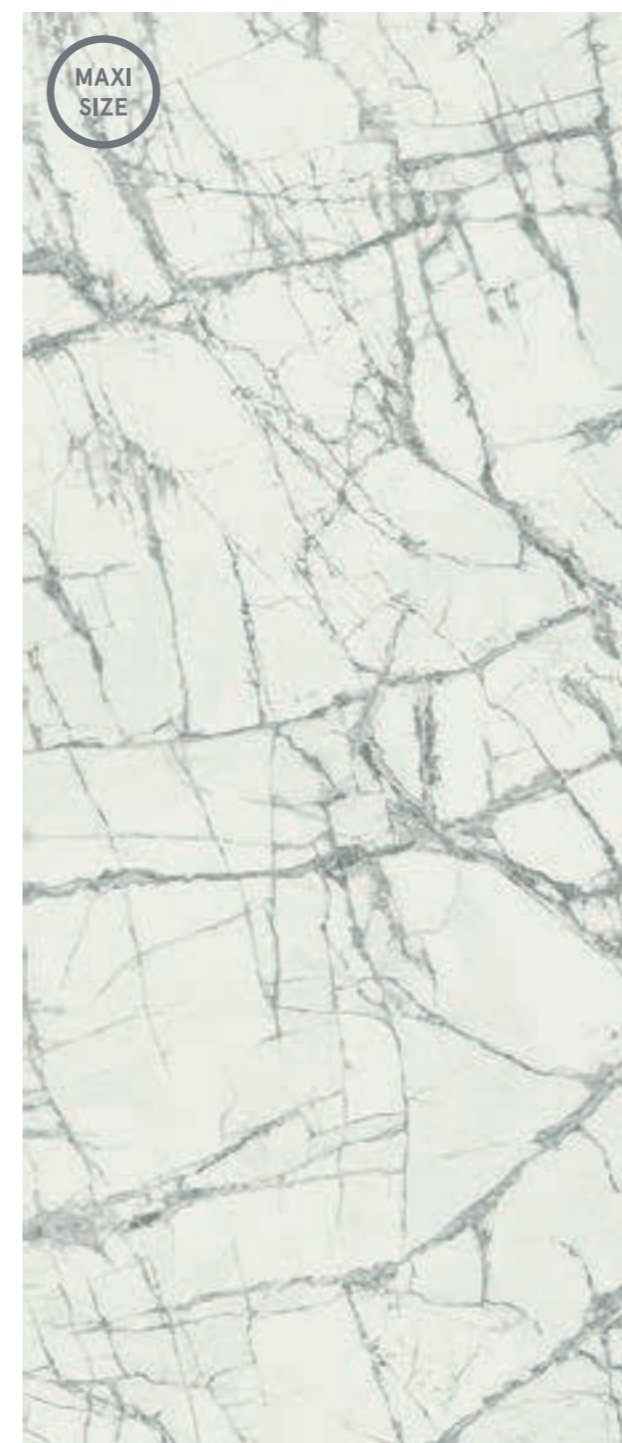

MAXI  
SIZE

V3

120x278 cm

Шарм Делюкс Статуарио Фантастико /  
Charme Deluxe Statuario Fantastico /



MAXI  
SIZE

V3

120x278 cm

ДОСТУПНЫЕ ЦВЕТА /  
COLORI DISPONIBILI /  
AVAILABLE COLORS /

КЕРАМОГРАНИТ ОКРАШЕННЫЙ В МАССЕ /  
GRES PORCELLANATO COLORATO IN MASSA /  
FULL BODY COLOURED PORCELAIN STONEWARE /

CHARME DELUXE FLOOR PROJECT

Шарм Делюкс Сахара Нуар /  
Charme Deluxe Sahara Noir /

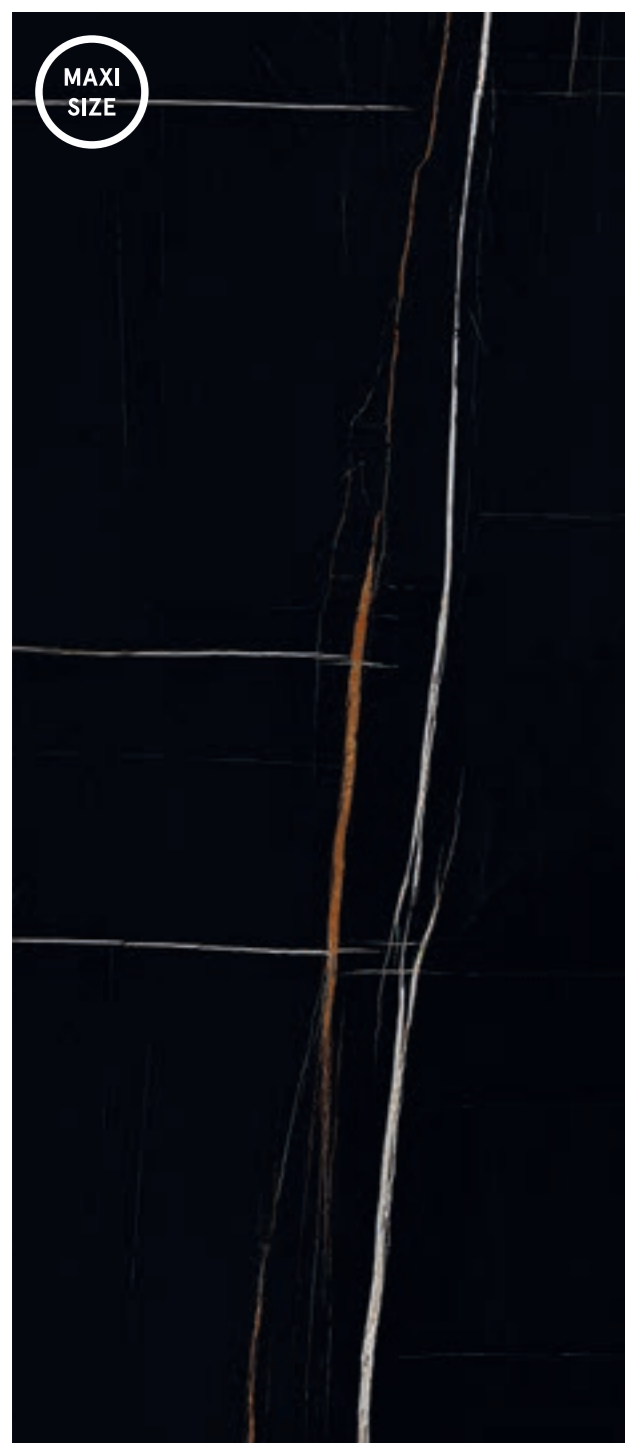

MAXI  
SIZE

V2

120x278 CM



CHARME DELUXE FLOOR PROJECT

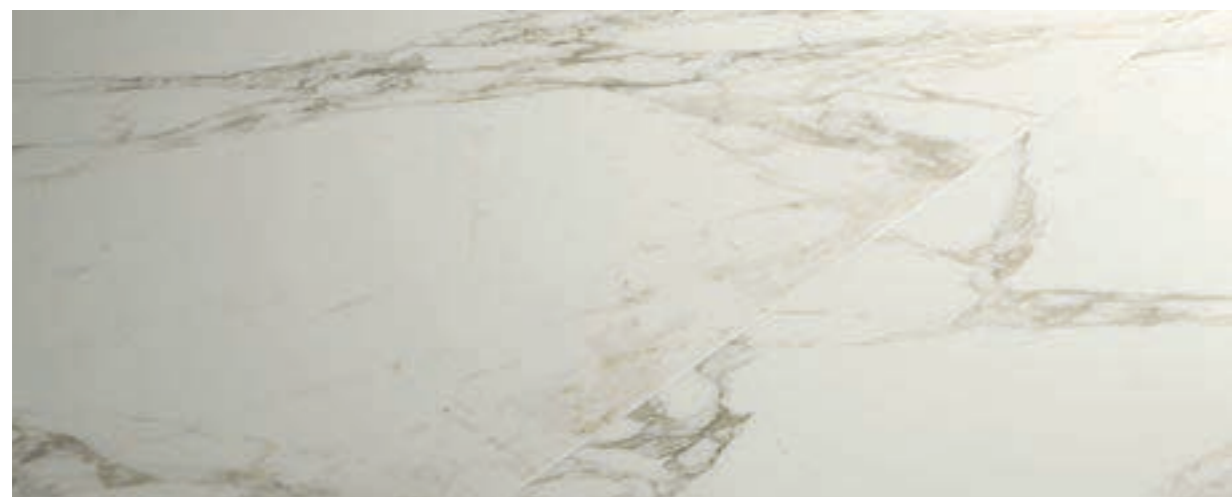

Натуральный /  
Naturale /  
Matt /

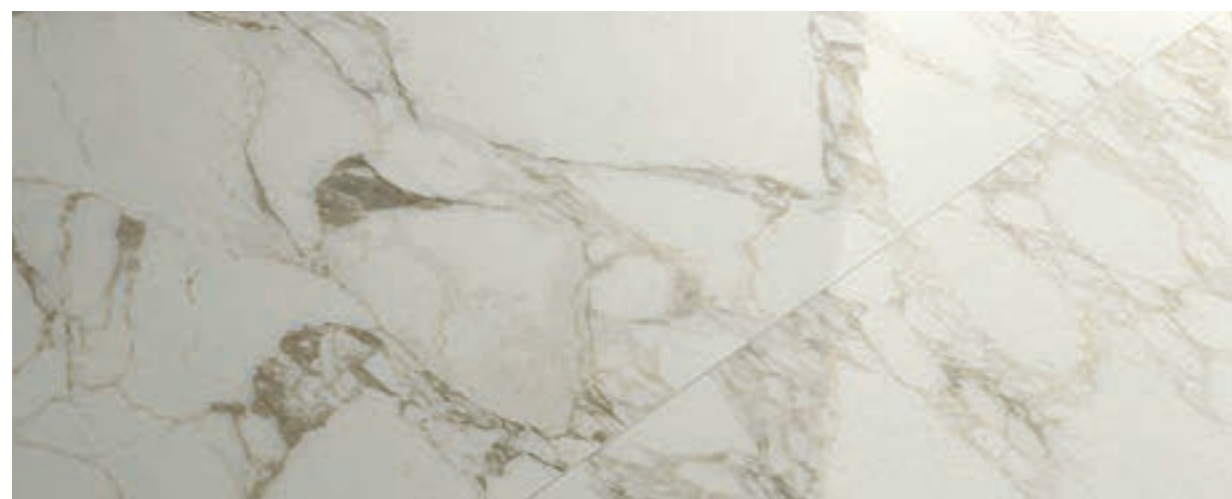

Патинированный /  
Cerato /  
Honed Satin /

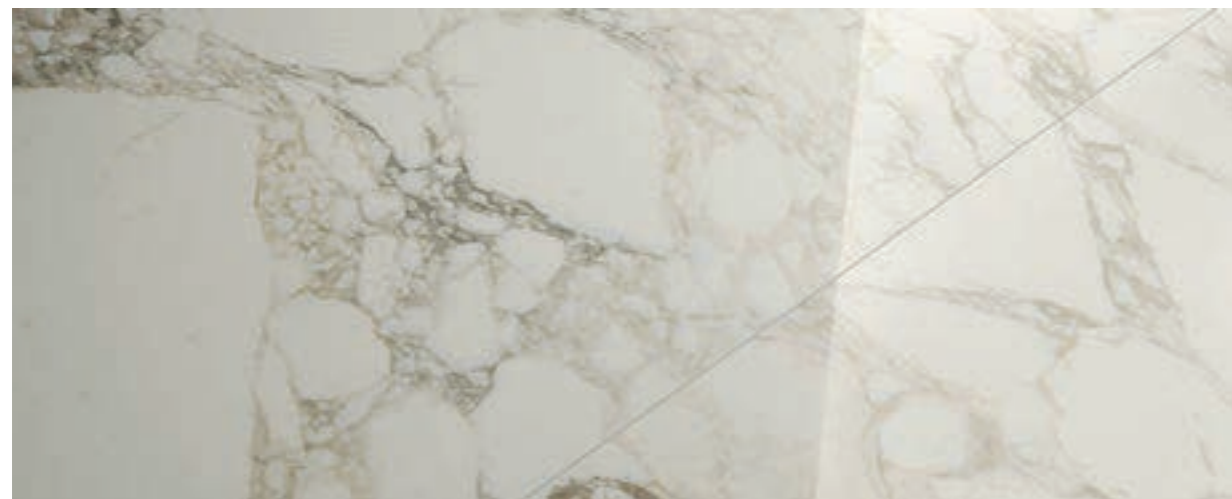

Люкс /  
Lux /  
Lux /

CHARME DELUXE FLOOR PROJECT



Микеланджело Мозаика Люкс /  
Michelangelo Mosaico Lux /

29,2x29,2 см ■



Инвизибл Мозаика Люкс /  
Invisible Mosaico Lux /

29,2x29,2 см ■



Ривер Мозаика Люкс /  
River Mosaico Lux /

29,2x29,2 см ■

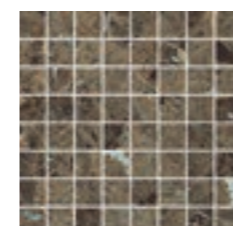

Император Мозаика Люкс /  
Emperador Mosaico Lux /

29,2x29,2 см ■

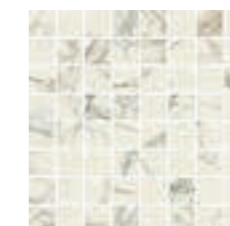

Арабескато Мозаика Люкс /  
Arabescato Mosaico Lux /

29,2x29,2 см ■

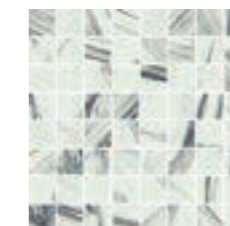

Фантастико Мозаика Люкс /  
Fantastico Mosaico Lux /

29,2x29,2 см ■



Сахара Мозаика Люкс /  
Sahara Mosaico Lux /

29,2x29,2 см ■

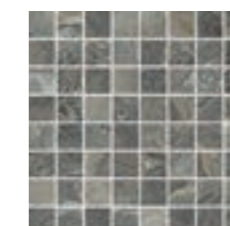

Оробико Мозаика Люкс /  
Orobico Mosaico Lux /

29,2x29,2 см ■

■ Люкс и Реттифицированный /  
Lux e Rettificato /  
Lux and Rectified /

CHARME DELUXE FLOOR PROJECT



Микеланджело Мозаика Сплит /  
Michelangelo Mosaico Split /

30x30 см ◆



Инвизибл Мозаика Сплит /  
Invisible Mosaico Split /

30x30 см ◆

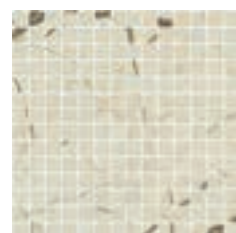

Ривер Мозаика Сплит /  
River Mosaico Split /

30x30 см ◆

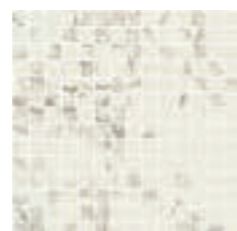

Арабескато Мозаика Сплит /  
Arabescato Mosaico Split /

30x30 см ◆



Фантастико Мозаика Сплит /  
Fantastico Mosaico Split /

30x30 см ◆

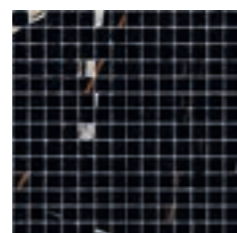

Сахара Мозаика Сплит /  
Sahara Mosaico Split /

30x30 см ◆

◆ Патинированный и Реттифицированный /  
Cerato e Rettificato /  
Honed Satin and Rectified /

CHARME DELUXE FLOOR PROJECT



Микеланджело  
Мозаика Даймонд /  
Michelangelo Mosaico  
Diamond /

28x48 см ■



Арабескато  
Мозаика Даймонд /  
Arabescato Mosaico  
Diamond /

28x48 см ■



Инвизибл  
Мозаика Даймонд /  
Invisible Mosaico  
Diamond /

28x48 см ■



Фантастико  
Мозаика Даймонд /  
Fantastico Mosaico  
Diamond /

28x48 см ■



Ривер Мозаика Даймонд /  
River Mosaico Diamond /

28x48 см ■



Сахара Мозаика  
Даймонд /  
Sahara Mosaico  
Diamond /

28x48 см ■



Император  
Мозаика Даймонд /  
Emperador Mosaico  
Diamond /

28x48 см ■



Оробико  
Мозаика Даймонд /  
Orobico Mosaico  
Diamond /

28x48 см ■

■ Люкс и Реттифицированный /  
Lux e Rettificato /  
Lux and Rectified /

CHARME DELUXE FLOOR PROJECT



Микеланджело Стрип /  
Michelangelo Strip /

26x75 см ■



Арабескато Стрип /  
Arabescato Strip /

26x75 см ■



Инвизибл Стрип /  
Invisible Strip /

26x75 см ■

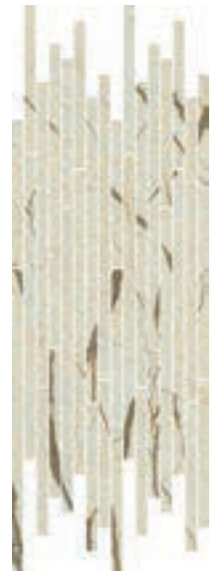

Ривер Стрип /  
River Strip /

26x75 см ■



Сахара Стрип /  
Sahara Strip /

26x75 см ■

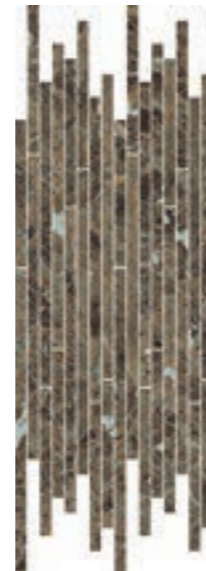

Император Стрип /  
Emperador Strip /

26x75 см ■

CHARME DELUXE FLOOR PROJECT



Фантастико Стрип /  
Fantastico Strip /

26x75 см ■



Оробико Стрип /  
Orobico Strip /

26x75 см ■



Микеланджело Интарсио /  
Michelangelo Intarsio /

56,4x56,4 см ■

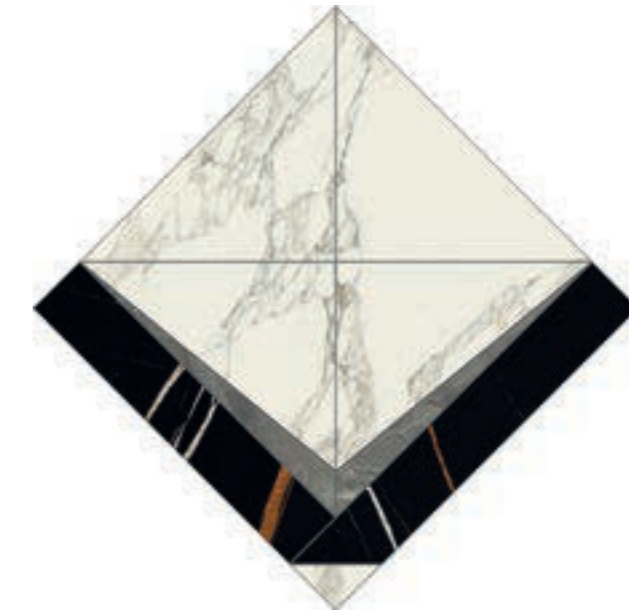

Арабескато Интарсио /  
Arabescato Intarsio /

56,4x56,4 см ■

■ Люкс и Реттифицированный /  
Lux e Rettificato /  
Lux and Rectified /

■ Люкс и Реттифицированный /  
Lux e Rettificato /  
Lux and Rectified /

СПЕЦИАЛЬНЫЕ ИЗДЕЛИЯ /  
PEZZI SPECIALI /  
TRIM PIECES /

КЕРАМОГРАНИТ ОКРАШЕННЫЙ В МАССЕ /  
GRES PORCELLANATO COLORATO IN MASSA /  
FULL BODY COLOURED PORCELAIN STONEWARE /

CHARME DELUXE FLOOR PROJECT

- 1 •  
Плинтус /  
Battiscopa /  
Bullnose /  
7,2x80 см ▲■  
7,2x60 см ◆
- 2 •★  
Ступень Фронтальная /  
Scalino Frontale /  
Step tread Front /  
33x160 см ▲  
33x120 см ◆  
33x80 см ▲
- 3 •★  
Ступень Угловая Левая /  
Scalino Angolare Sx /  
Step tread corner Sx /  
33x160 см ▲  
33x120 см ◆  
33x80 см ▲
- 4 •★  
Ступень Угловая Правая /  
Scalino Angolare Dx /  
Step tread corner Dx /  
33x160 см ▲  
33x120 см ◆  
33x80 см ▲

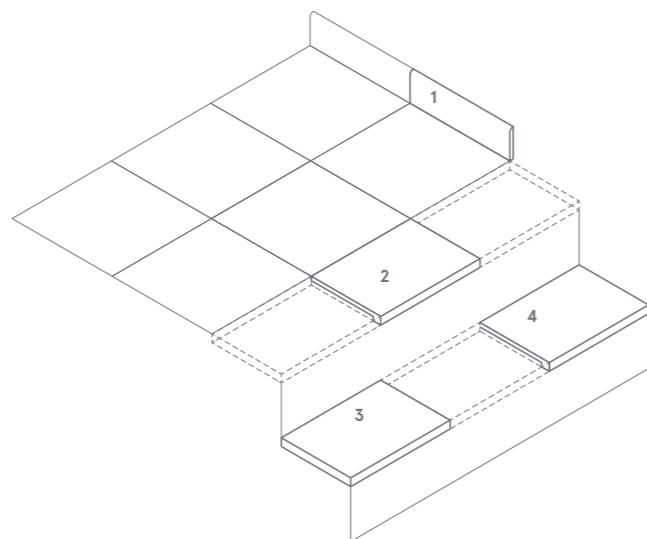

- Имеется во всех цветах /  
Disponibile in tutti i colori /  
Available in all colors /
- ★ Производится под заказ /  
Prodotto su richiesta /  
Made on request /
- ▲ Натуральный и Реттифицированный /  
Naturale e Rettificato /  
Matt and Rectified /
- ◆ Патинированный и Реттифицированный /  
Cerato e Rettificato /  
Honed Satin and Rectified /
- Люкс и Реттифицированный /  
Lux e Rettificato /  
Lux and Rectified /





ДОСТУПНЫЕ ЦВЕТА /  
COLORI DISPONIBILI /  
AVAILABLE COLORS /

НАСТЕННАЯ ПЛИТКА ИЗ БЕЛОЙ ГЛИНЫ /  
RIVESTIMENTO IN PASTA BIANCA /  
WHITE-BODY WALL TILES /

ДЕКОРЫ /  
DECORI /  
DECORS /

НАСТЕННАЯ ПЛИТКА ИЗ БЕЛОЙ ГЛИНЫ /  
RIVESTIMENTO IN PASTA BIANCA /  
WHITE-BODY WALL TILES /

CHARME DELUXE WALL PROJECT

Шарм Делюкс Бьянко Микеланджело /  
Charme Deluxe Bianco Michelangelo /



V2

40x80 см ↕

Шарм Делюкс Крим Ривер /  
Charme Deluxe Cream River /



V3

40x80 см ↕

Шарм Делюкс Арабескато Уайт /  
Charme Deluxe Arabescato White /

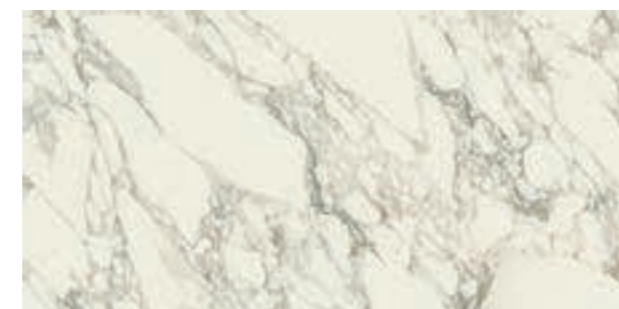

V3

40x80 см ↕

CHARME DELUXE WALL PROJECT

Микеланджело Вставка Дэко /  
Michelangelo Inserto Deco /

40x80 см ↕

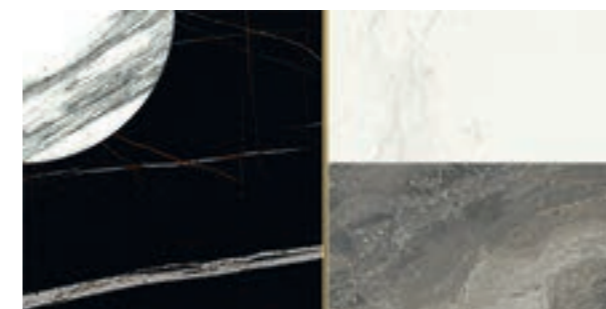
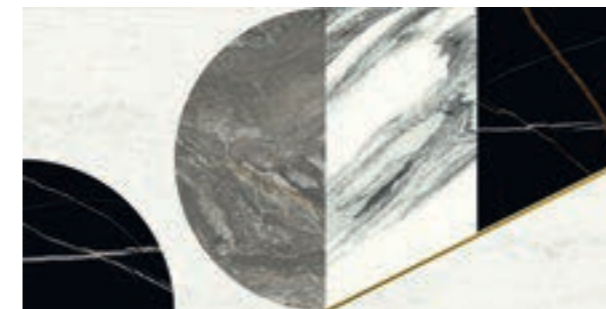

Арабескато Вставка Дэко /  
Arabescato Inserto Deco /

40x80 см ↕

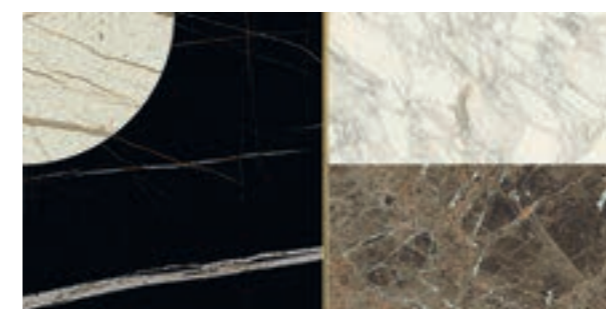
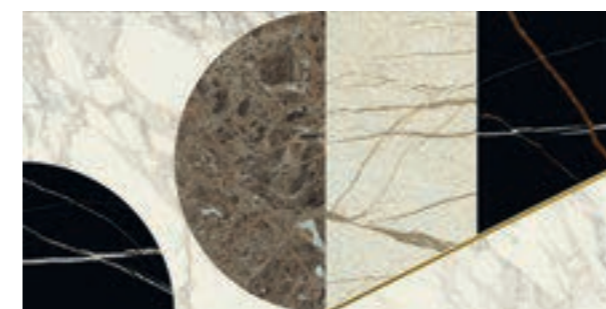

Микеланджело Вставка Голден Лайн /  
Michelangelo Inserto Golden Line /

40x80 см ↕



Арабескато Вставка Голден Лайн /  
Arabescato Inserto Golden Line /

40x80 см ↕



↕ Глянцевый /  
Lucido /  
Shiny /

CHARME DELUXE WALL PROJECT



Микеланджело Мозаика Скуэр /  
Michelangelo Mosaico Square /

31,4x31,4 см ◆



Микеланджело Плэй /  
Michelangelo Play /

30x30 см ◆



Арабескато Плэй /  
Arabescato Play /

30x30 см ◆

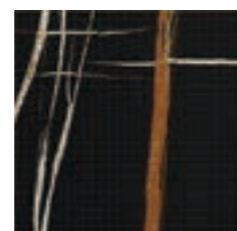

Сахара Глиттер /  
Sahara Glitter /

30x30 см ◆



Арабескато Мозаика Лаунж /  
Arabescato Mosaico Lounge /

26,2x30,2 см ◆



Ривер Мозаика Лаунж /  
River Mosaico Lounge /

26,2x30,2 см ◆

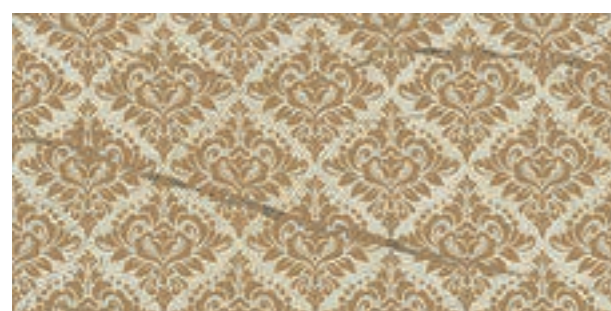

Ривер Вставка Эмпайер /  
River Inserto Empire /

40x80 см ◆

◆ Глянцевый /  
Lucido /  
Shiny /

CHARME DELUXE WALL PROJECT

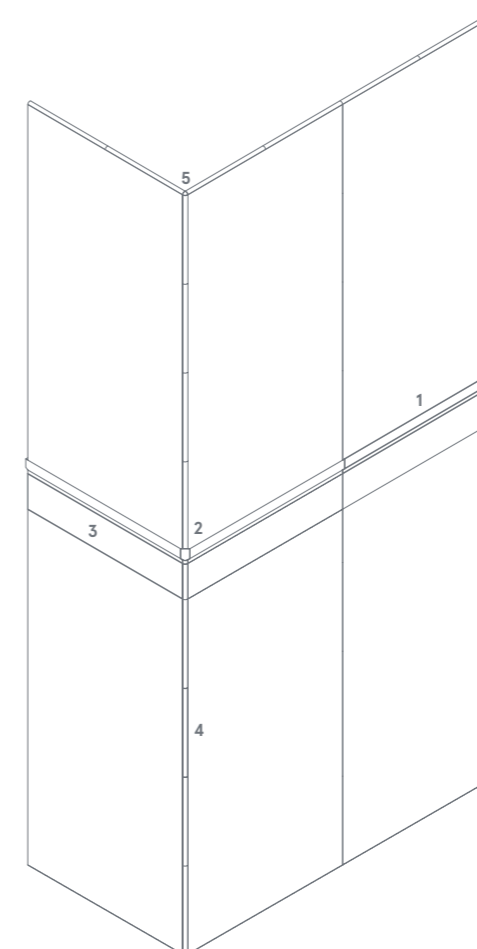

1 •  
Лондон / London  
3x40 см ◆

2 •  
Лондон А.Е. / London A.E.  
2x3 см ◆

3  
Бордюр Уайт /  
Listello White /  
8x40 см ◆

3  
Бордюр Крим /  
Listello Cream /  
8x40 см ◆



4 •  
Спиголо / Spigolo  
1x20 см ◆

5 •  
Спиголо А.Е. / Spigolo A.E.  
1x1 см ◆

◆ Глянцевый /  
Lucido /  
Shiny /

• Имеется во всех цветах /  
Disponibile in tutti i colori /  
Available in all colors /





ГАММА ИЗДЕЛИЙ /  
GAMMA PRODOTTI /  
PRODUCT RANGE /

	Бьянко Микеланджело / Bianco Michelangelo /	Арабескато Уайт / Arabescato White /	Инвизибл Уайт / Invisible White /	Статуарио Фантастико / Statuario Fantastico /
CHARME DELUXE FLOOR PROJECT				
120x278 см, 6 мм	■	■	■	■
80x160 см, 9 мм	▲■	▲■	▲■	▲■
60x120 см, 9 мм	◆	◆	◆	◆
80x80 см, 9 мм	▲■	▲■	▲■	▲■
CHARME DELUXE WALL PROJECT				
40x80 см, 8,5 мм	◆	◆		

	Крим Ривер / Cream River /	Сахара Нуар / Sahara Noir /	Император Дарк / Emperador Dark /	Гриджио Оробико / Grigio Orobico /
CHARME DELUXE FLOOR PROJECT				
120x278 см, 6 мм		■		
80x160 см, 9 мм	▲■	▲■	▲■	▲■
60x120 см, 9 мм	◆	◆		
80x80 см, 9 мм	▲■	▲■		
CHARME DELUXE WALL PROJECT				
40x80 см, 8,5 мм	◆			
CHARME DELUXE X2				
60x60 см, 20 мм				◆

▲ **Натуральный и Реттифицированный /  
Naturale e Rettificato /  
Matt and Rectified /**

■ **Люкс и Реттифицированный /  
Lux e Rettificato /  
Lux and Rectified /**

◆ **Глянцевый /  
Lucido /  
Shiny /**

◆ **Патинированный и Реттифицированный /  
Cerato e Rettificato /  
Honed Satin and Rectified /**

◆ **Структурированный и Реттифицированный /  
Strutturato e Rettificato /  
Textured and Rectified /**

Указанные размеры - номинальные, узнать фактический размер плитки можно в Таблице калибров на стр. 495. /  
I formati indicati sono nominali; per visionare le dimensioni reali vi preghiamo di consultare la Tabella calibri a pag. 495. /  
Indicated sizes are nominal, for real tiles' sizes please review a Table of calibers on page 495. /

Коллекция Skyfall объединяет строгие формы альпийских камней и естественность древесины, позволяя создавать уютные пространства, где лаконичность архитектурных форм дополняется особой атмосферой тепла и комфорта. Коллекция керамогранита высочайшего качества вдохновлена проверенными веками материалами из Альп, в которых сочетаются функциональность и эстетика. Skyfall открывает уникальные возможности дизайна в сфере частного и коммерческого строительства.

Skyfall intreccia il fascino sobrio della pietra alpina con la naturalità dell'effetto legno per ambienti dal design avvolgente, dove la pulizia delle forme si abbina al calore di un comfort autentico e prezioso. La collezione in gres porcellanato di alta qualità si compone di materiali collaudati da secoli di convivenza funzionale ed estetica nei territori alpini che li hanno ispirati, proponendosi come una inedita tavolozza di possibilità per applicazioni esclusive nell'edilizia residenziale e commerciale.

Skyfall combines the sober appeal of Alpine stone with the natural look of wood to create environments of enveloping design where clean lines contrast with the warmth of authentic, precious comfort. This top-quality porcelain stoneware collection features materials that have cohabited functionally and stylishly for centuries in the Alpine regions from which they draw their inspiration. The collection offers an original range of ideas for exclusive applications in residential and commercial buildings.

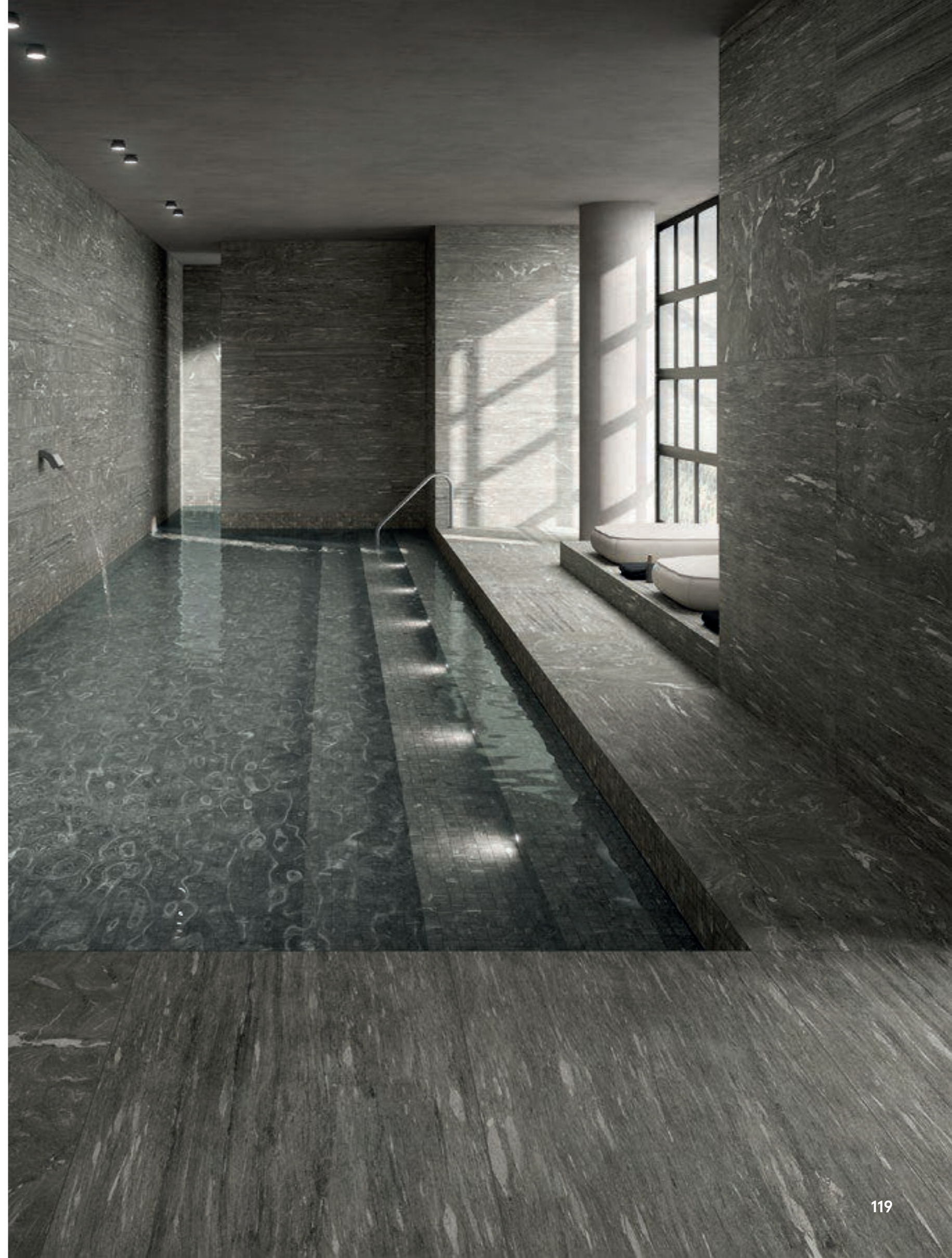

ОБЗОР КОЛЛЕКЦИИ /  
PANORAMICA /  
OVERVIEW /

КЕРАМОГРАНИТ ОКРАШЕННЫЙ В МАССЕ /  
GRES PORCELLANATO COLORATO IN MASSA /  
FULL BODY COLOURED PORCELAIN STONWARE /

SKYFALL



Бьянко Парадизо /  
Bianco Paradiso /



Гриджио Альпино /  
Grigio Alpino /

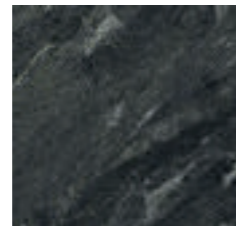

Неро Смеральдо /  
Nero Smeraldo /



Роверэ /  
Rovere /



Лариче /  
Larice /



Палиссандро /  
Palissandro /

80x160 см  
20x160 см  
60x120 см



**R 9 A**  
НАТУРАЛЬНЫЙ

КЕРАМОГРАНИТ ОКРАШЕННЫЙ В МАССЕ /  
GRES PORCELLANATO COLORATO IN MASSA /  
FULL BODY COLOURED PORCELAIN STONWARE /

SKYFALL X2

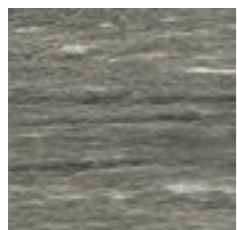

Гриджио Альпино X2 /  
Grigio Alpino X2 /

60x60 см



**R 12 A+B+C**  
СТРУКТУРИРОВАННЫЙ





Гриджио Альпино 80x160 /  
Grigio Alpino 80x160 /

Гриджио Альпино 20x160 /  
Grigio Alpino 20x160 /

Лариче 20x160 /  
Larice 20x160 /

ДОСТУПНЫЕ ЦВЕТА /  
COLORI DISPONIBILI /  
AVAILABLE COLORS /

SKYFALL

Скайфолл Бьянко Парадизо /  
Skyfall Bianco Paradiso /



80x160 см



20x160 см



60x120 см



КЕРАМОГРАНИТ ОКРАШЕННЫЙ В МАССЕ /  
GRES PORCELLANATO COLORATO IN MASSA /  
FULL BODY COLOURED PORCELAIN STONEWARE /

SKYFALL

Скайфолл Грджо Альпино /  
Skyfall Grigio Alpino /

При укладке прямоугольных форматов рекомендованное смещение плиток относительно друг друга не более 30%.  
Для получения наилучшего эстетического результата рекомендуется использование механических систем выравнивания плитки. /  
Per la posa di formati rettangolari si consiglia uno scostamento non superiore al 30%.  
È consigliato l'utilizzo di distanziatori autolivellanti per un risultato ottimale. /  
For laying rectangular sizes, the tiles should not be staggered by more than 30%.  
The use of self-levelling spacers is recommended for best results. /



80x160 см



20x160 см



60x120 см



ДОСТУПНЫЕ ЦВЕТА /  
COLORI DISPONIBILI /  
AVAILABLE COLORS /

КЕРАМОГРАНИТ ОКРАШЕННЫЙ В МАССЕ /  
GRES PORCELLANATO COLORATO IN MASSA /  
FULL BODY COLOURED PORCELAIN STONEWARE /

SKYFALL

Скайфолл Неро Смеральдо /  
Skyfall Nero Smeraldo /

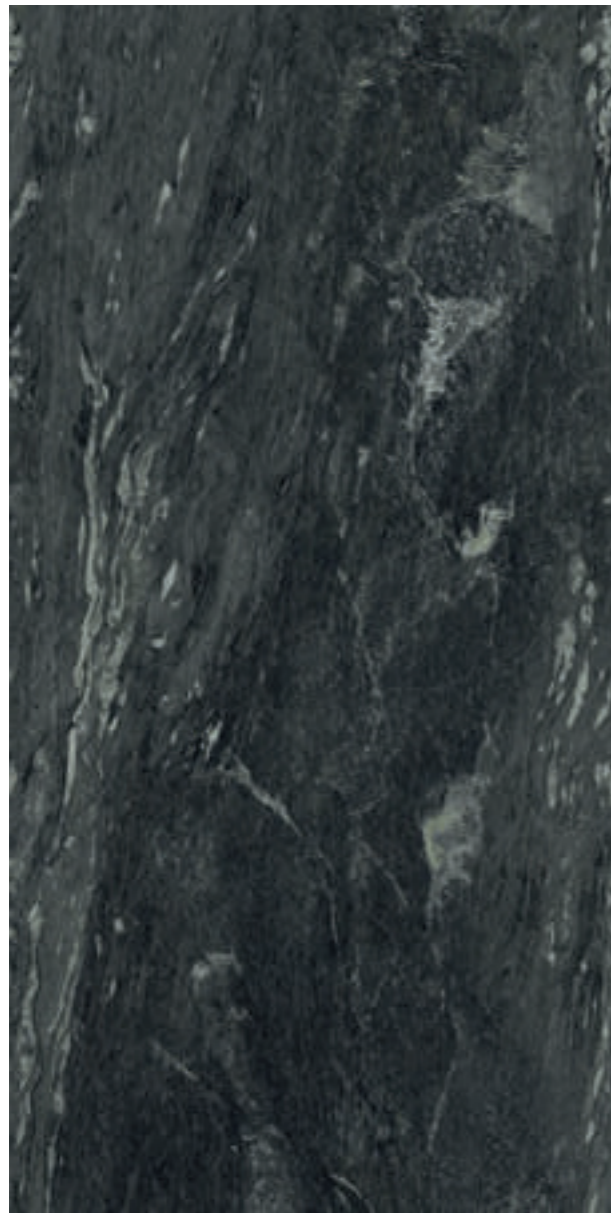

80x160 см



20x160 см

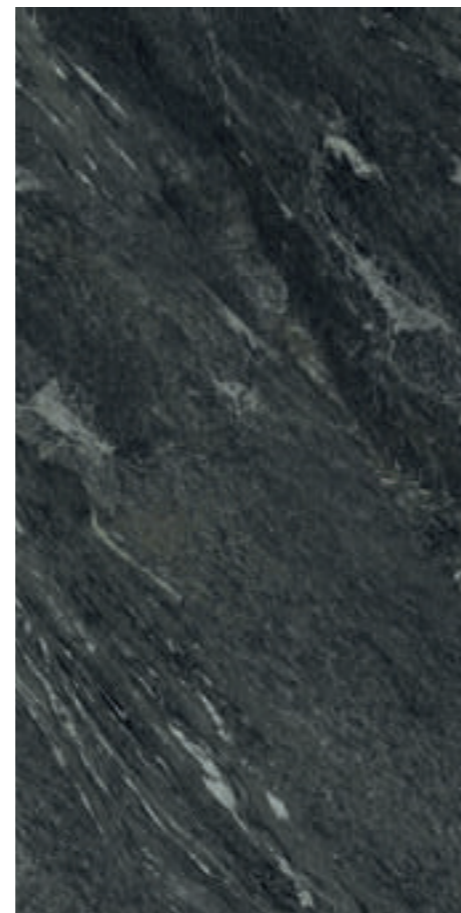

60x120 см



ДОСТУПНЫЕ ТИПЫ ПОВЕРХНОСТИ /  
FINITURE DISPONIBILI /  
AVAILABLE FINISHES /

КЕРАМОГРАНИТ ОКРАШЕННЫЙ В МАССЕ /  
GRES PORCELLANATO COLORATO IN MASSA /  
FULL BODY COLOURED PORCELAIN STONEWARE /

SKYFALL



Натуральный /  
Naturale /  
Matt /



Патинированный /  
Cerato /  
Honed Satin /



Люкс /  
Lux /  
Lux /



ДОСТУПНЫЕ ЦВЕТА /  
COLORI DISPONIBILI /  
AVAILABLE COLORS /

КЕРАМОГРАНИТ ОКРАШЕННЫЙ В МАССЕ /  
GRES PORCELLANATO COLORATO IN MASSA /  
FULL BODY COLOURED PORCELAIN STONEWARE /

SKYFALL

Скайфолл Роверэ /  
Skyfall Rovere /

Скайфолл Лариче /  
Skyfall Larice /

Скайфолл Палиссандро /  
Skyfall Palissandro /

V2

V2

V2



20x160 см



20x160 см



20x160 см



При укладке прямоугольных форматов рекомендованное смещение плиток относительно друг друга не более 30%.  
Для получения наилучшего эстетического результата рекомендуется использование механических систем выравнивания плитки. /  
Per la posa di formati rettangolari si consiglia uno scostamento non superiore al 30%. È consigliato l'utilizzo di distanziatori autolivellanti per un risultato ottimale. /  
For laying rectangular sizes, the tiles should not be staggered by more than 30%. The use of self-levelling spacers is recommended for best results. /

SKYFALL



Бьянко Татами /  
Bianco Tatami /

20x80 CM ▲



Гриджио Татами /  
Grigio Tatami /

20x80 CM ▲



Неро Татами /  
Nero Tatami /

20x80 CM ▲



Роверэ Татами /  
Rovere Tatami /

20x80 CM ▲



Лариче Татами /  
Larice Tatami /

20x80 CM ▲



Палиссандро Татами /  
Palissandro Tatami /

20x80 CM ▲

▲ Натуральный и Реттифицированный /  
Naturale e Rettificato /  
Matt and Rectified /

SKYFALL



Бьянко Брик 3D /  
Bianco Brick 3D /

28x78 CM ◆



Бьянко Мозаика /  
Bianco Mosaico /

30x30 CM ◆



Гриджио Брик 3D /  
Grigio Brick 3D /

28x78 CM ◆

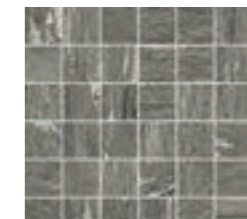

Гриджио Мозаика /  
Grigio Mosaico /

30x30 CM ◆

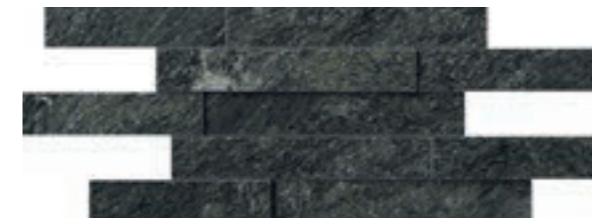

Неро Брик 3D /  
Nero Brick 3D /

28x78 CM ◆

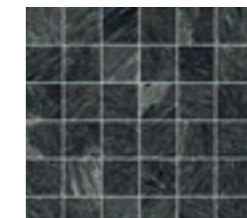

Неро Мозаика /  
Nero Mosaico /

30x30 CM ◆

◆ Патинированный и Реттифицированный /  
Cerato e Rettificato /  
Honed Satin and Rectified /

SKYFALL



Бьянко Блок /  
Bianco Block /

40x53 см ▲■



Гриджио Блок /  
Grigio Block /

40x53 см ▲■

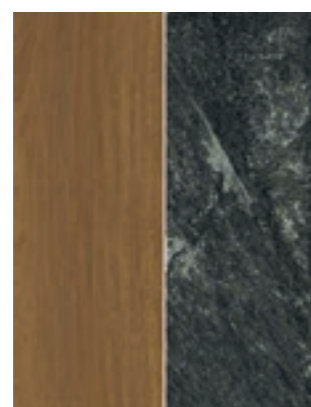
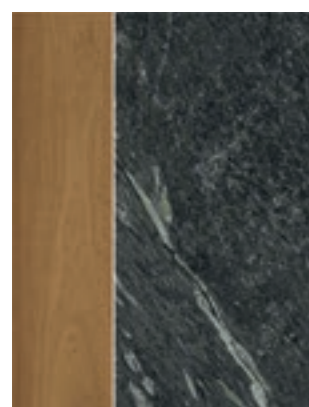

Неро Блок /  
Nero Block /

40x53 см ▲■

▲ Натуральный и Реттифицированный /  
Naturale e Rettificato /  
Matt and Rectified /

■ Люкс и Реттифицированный /  
Lux e Rettificato /  
Lux and Rectified /

SKYFALL

1 ●  
Плинтус /  
Battiscopa /  
Bullnose /  
7,2x80 см ▲■  
7,2x60 см ◆

2 ●★  
Ступень Фронтальная /  
Scalino Frontale /  
Step tread Front /  
33x160 см ▲  
33x120 см ◆

3 ●★  
Ступень Угловая Левая /  
Scalino Angolare Sx /  
Step tread corner Sx /  
33x160 см ▲  
33x120 см ◆

4 ●★  
Ступень Угловая Правая /  
Scalino Angolare Dx /  
Step tread corner Dx /  
33x160 см ▲  
33x120 см ◆

● Имеется во всех цветах /  
Disponibile in tutti i colori /  
Available in all colors /

★ Производится под заказ /  
Prodotto su richiesta /  
Made on request /

▲ Натуральный и Реттифицированный /  
Naturale e Rettificato /  
Matt and Rectified /

◆ Патинированный и Реттифицированный /  
Cerato e Rettificato /  
Honed Satin and Rectified /

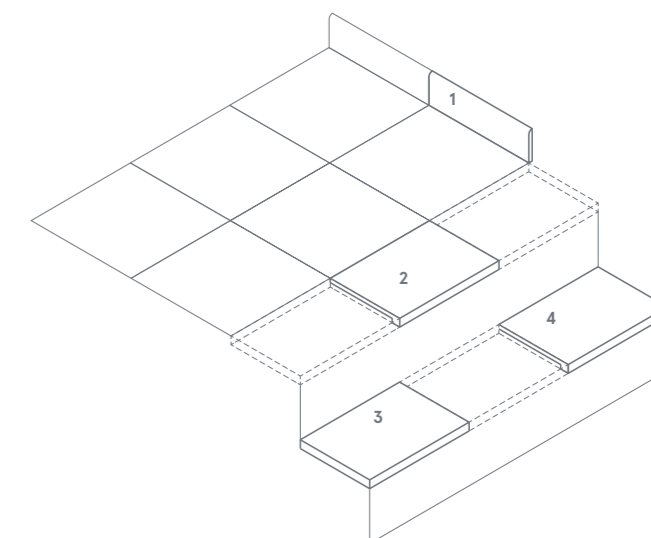

SKYFALL

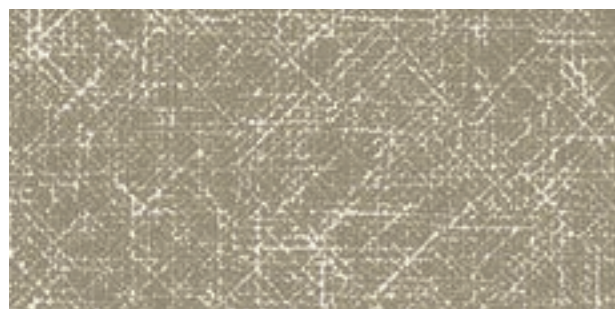

Мока Вставка Текстур /  
Moka Inserto Texture /

40x80 CM ▲

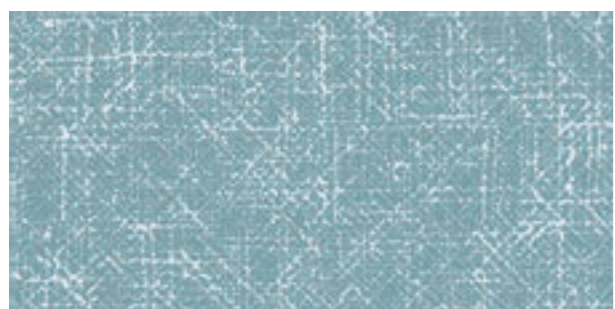

Блу Вставка Текстур /  
Blu Inserto Texture /

40x80 CM ▲



▲ **Натуральный и Реттифицированный /  
Naturale e Rettificato /  
Matt and Rectified /**

SKYFALL

1 •  
Спиголо А.Е. / Spigolo A.E.  
1x1 см ▲

2 •  
Спиголо / Spigolo  
1x20 см ▲

▲ **Натуральный и Реттифицированный /  
Naturale e Rettificato /  
Matt and Rectified /**

• **Имеется цвета: Мока, Блу /  
Colori disponibili: Moka, Blu /  
Available colors: Moka, Blu /**

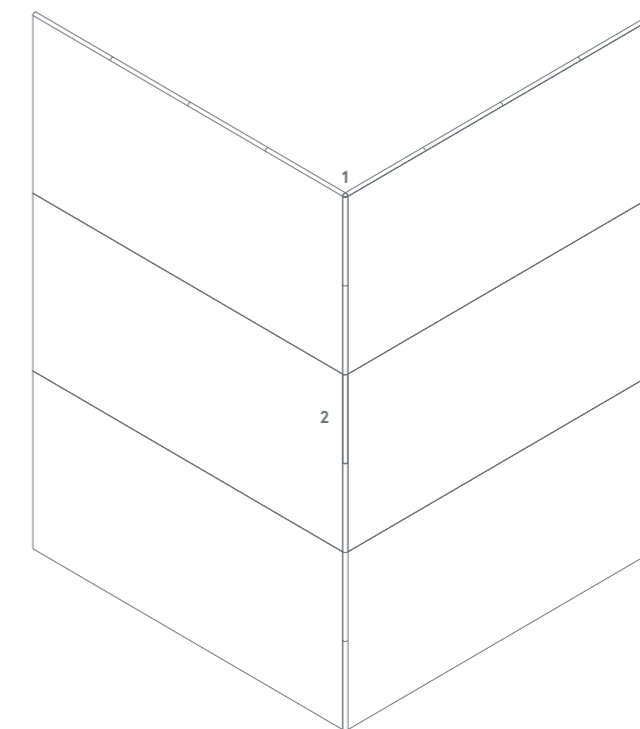



ГАММА ИЗДЕЛИЙ /  
GAMMA PRODOTTI /  
PRODUCT RANGE /

	Бьянко Парадизо / Bianco Paradiso /	Гриджи Альпино / Grigio Alpino /	Неро Смеральдо / Nero Smeraldo /
SKYFALL			
80x160 см, 9 мм	▲■	▲■	▲■
20x160 см, 9 мм	▲	▲	▲
60x120 см, 9 мм	◆	◆	◆
SKYFALL X2			
60x60 см, 20 мм		◆	

	Ровера / Rovere /	Лариче / Larice /	Палиссандро / Palissandro /
SKYFALL			
20x160 см, 6 мм	▲	▲	▲

▲ **Натуральный и Реттифицированный /  
Naturale e Rettificato /  
Matt and Rectified /**

◆ **Патинированный и Реттифицированный /  
Cerato e Rettificato /  
Honed Satin and Rectified /**

■ **Люкс и Реттифицированный /  
Lux e Rettificato /  
Lux and Rectified /**

◆ **Структурированный и Реттифицированный /  
Strutturato e Rettificato /  
Textured and Rectified /**

Указанные размеры - номинальные, узнать фактический размер плитки можно в Таблице калибров на стр. 495. /  
I formati indicati sono nominali; per visionare le dimensioni reali vi preghiamo di consultare la Tabella calibri a pag. 495. /  
Indicated sizes are nominal, for real tiles' sizes please review a Table of calibers on page 495. /

# GROOVE

FULLDESIGNPROJECT

Старинная и восстановленная древесина в сочетании с цветной настенной плиткой в современных оттенках создает новый, универсальный городской стиль в интерьере. Цветочные мотивы, мозаика и плитка под обои дополняют уникальную коллекцию керамогранита, которой нет равных. Встречайте: Groove.

Legni di recupero anticati si uniscono a rivestimenti colorati dai toni contemporanei per creare un nuovo stile metropolitano di grande versatilità. Decorazioni floreali, mosaici, carta da parati completano una collezione ceramica senza precedenti. Ecco Groove.

Aged reclaimed woods team with colourful covering materials in contemporary nuances to create a new, contemporary style that's hugely versatile. Floral decorations, mosaics and wallpaper effects complete an unprecedented ceramic collection. This is Groove.



ОБЗОР КОЛЛЕКЦИИ /  
PANORAMICA /  
OVERVIEW /

КЕРАМОГРАНИТ ОКРАШЕННЫЙ В МАССЕ /  
GRES PORCELLANATO COLORATO IN MASSA /  
FULL BODY COLOURED PORCELAIN STONEWARE /

GROOVE



Милк /  
Milk /

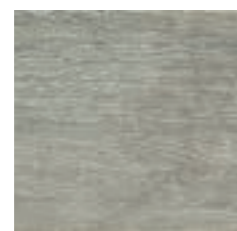

Аш /  
Ash /

20x120 см  
9,5x60 см

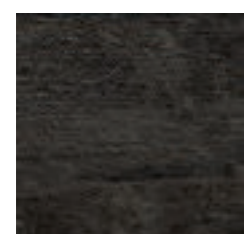

Дарк /  
Dark /

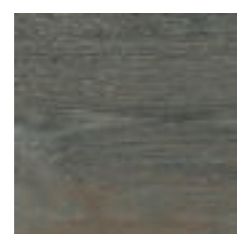

Блэнд /  
Blend /



**R 9 A**  
НАТУРАЛЬНЫЙ

НАСТЕННАЯ ПЛИТКА ИЗ БЕЛОЙ ГЛИНЫ  
RIVESTIMENTO IN PASTA BIANCA  
WHITE-BODY WALLTILE

ELEMENT SILK



Неве /  
Neve /



Титанио /  
Titanio /

25x75 см



Арджилла /  
Argilla /



Петролио /  
Petrolio /





Аш 20x120 /  
Ash 20x120 /

Арджилла 25x75 /  
Argilla 25x75 /

Петролио Вставка Фольяж 25x75 /  
Petrolio Inserto Foliage 25x75 /

Титанио Вставка Бисквит 25x75 /  
Titanio Inserto Biscuit 25x75 /



GROOVE

Грув Милк /  
Groove Milk /



20x120 см



9,5x60 см

Грув Аш /  
Groove Ash /



20x120 см



9,5x60 см

GROOVE

Грув Дарк /  
Groove Dark /

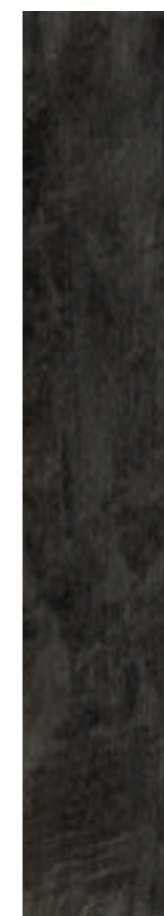

20x120 см



9,5x60 см

Грув Блэнд /  
Groove Blend /



20x120 см



9,5x60 см

При укладке прямоугольных форматов рекомендованное смещение плиток относительно друг друга не более 30%.  
Для получения наилучшего эстетического результата рекомендуется использование механических систем выравнивания плитки. /  
Per la posa di formati rettangolari si consiglia uno scostamento non superiore al 30%. È consigliato l'utilizzo di distanziatori autolivellanti per un risultato ottimale. /  
For laying rectangular sizes, the tiles should not be staggered by more than 30%. The use of self-levelling spacers is recommended for best results. /

GROOVE

1 •  
Плинтус /  
Battiscopa /  
Bullnose /  
7,2x60 см ▲

2 •\*  
Ступень Фронтальная /  
Scalino Frontale /  
Step tread Front /  
33x120 см ▲

3 •\*  
Ступень Угловая Левая /  
Scalino Angolare Sx /  
Step tread corner Sx /  
33x120 см ▲

4 •\*  
Ступень Угловая Правая /  
Scalino Angolare Dx /  
Step tread corner Dx /  
33x120 см ▲

• Имеется во всех цветах /  
Disponibile in tutti i colori /  
Available in all colors /

▲ Натуральный и Реттифицированный /  
Naturale e Rettificato /  
Matt and Rectified /

\* Производится под заказ /  
Prodotto su richiesta /  
Made on request /

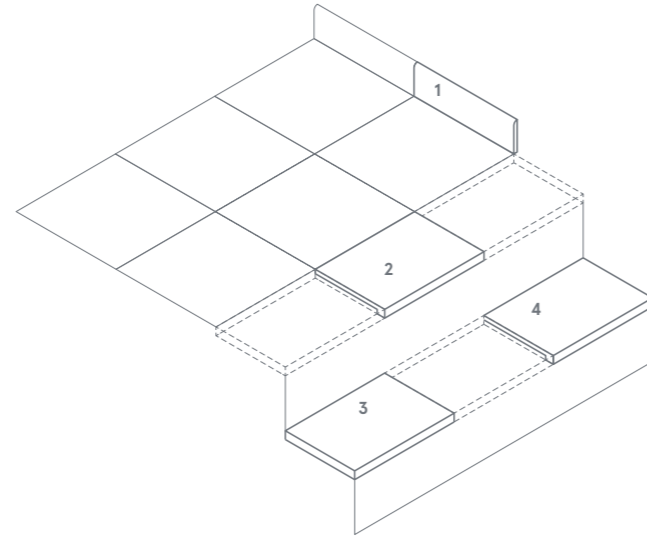

ДОСТУПНЫЕ ЦВЕТА /  
COLORI DISPONIBILI /  
AVAILABLE COLORS /

НАСТЕННАЯ ПЛИТКА ИЗ БЕЛОЙ ГЛИНЫ  
RIVESTIMENTO IN PASTA BIANCA  
WHITE-BODY WALL TILES

ДЕКОРЫ /  
DECORI /  
DECORS /

НАСТЕННАЯ ПЛИТКА ИЗ БЕЛОЙ ГЛИНЫ /  
RIVESTIMENTO IN PASTA BIANCA /  
WHITE-BODY WALL TILES /

ELEMENT SILK

Элемент Нэве /  
Element Neve /

25x75 см ▲



Рекомендуемая затирка для ЭЛЕМЕНТ НЭВЕ /  
Stucco consigliato per ELEMENT NEVE /  
Recommended grout for ELEMENT NEVE /  
Ultracolor 171 (75%) + 113 (25%)



Элемент Титанио /  
Element Titanio /

25x75 см ▲



Рекомендуемая затирка для ЭЛЕМЕНТ ТИТАНИО /  
Stucco consigliato per ELEMENT TITANIO /  
Recommended grout for ELEMENT TITANIO /  
Ultracolor 145 (75%) + 143 (25%)



Элемент Арджилла /  
Element Argilla /

25x75 см ▲



Рекомендуемая затирка для ЭЛЕМЕНТ АРДЖИЛЛА /  
Stucco consigliato per ELEMENT ARGILLA /  
Recommended grout for ELEMENT ARGILLA /  
Ultracolor 110



Элемент Петролио /  
Element Petrolio /

25x75 см ▲



Рекомендуемая затирка для ЭЛЕМЕНТ ПЕТРОЛИО /  
Stucco consigliato per ELEMENT PETROLIO /  
Recommended grout for ELEMENT PETROLIO /  
Ultracolor 100



ELEMENT SILK

Нэве Вставка Нинфеа /  
Neve Inserto Ninfea /

25x75 см

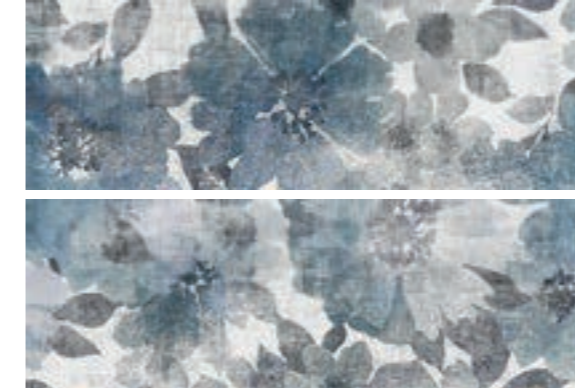

Титанио Вставка Бисквит /  
Titanio Inserto Biscuit /

25x75 см



Нэве Вставка Букей /  
Neve Inserto Bouquet /

25x75 см



Петролио Вставка Фольяж /  
Petrolio Inserto Foliage /

25x75 см



▲ **Натуральный  
и Реттифицированный /  
Naturale e Rettificato /  
Matt and Rectified /**



Содержит более 20% повторно переработанных материалов из  
производственного цикла и позволяет получить баллы по системе LEED v4. /  
Contiene oltre il 20% di materiale riciclato pre-consumer ed e' utile al raggiungimento di crediti LEED v4. /  
Contains more than 20% of pre-consumer recycled material - contributes to earn LEED v4 points. /

ELEMENT SILK

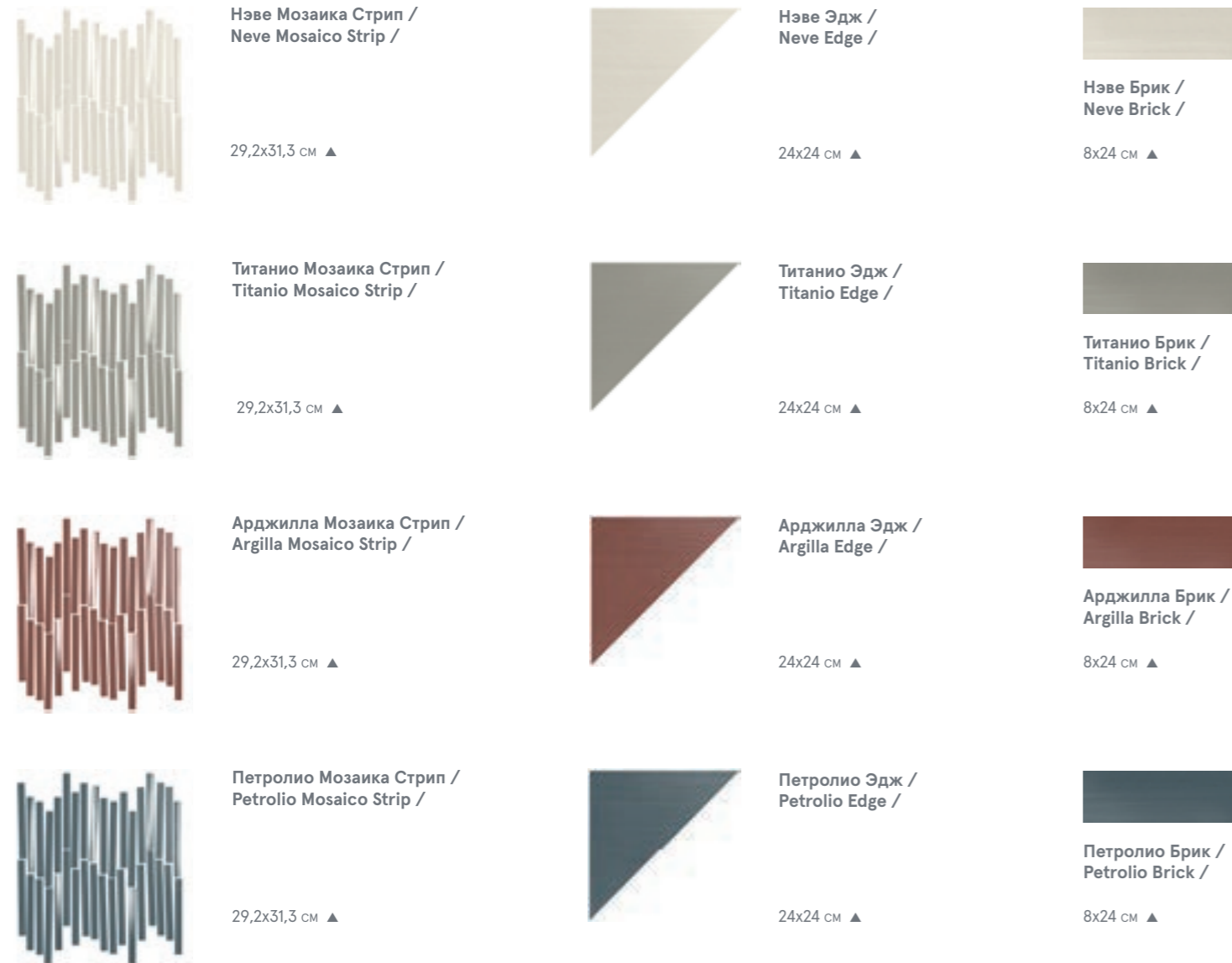

▲ **Натуральный и Реттифицированный /  
Naturale e Rettificato /  
Matt and Rectified /**

ELEMENT SILK





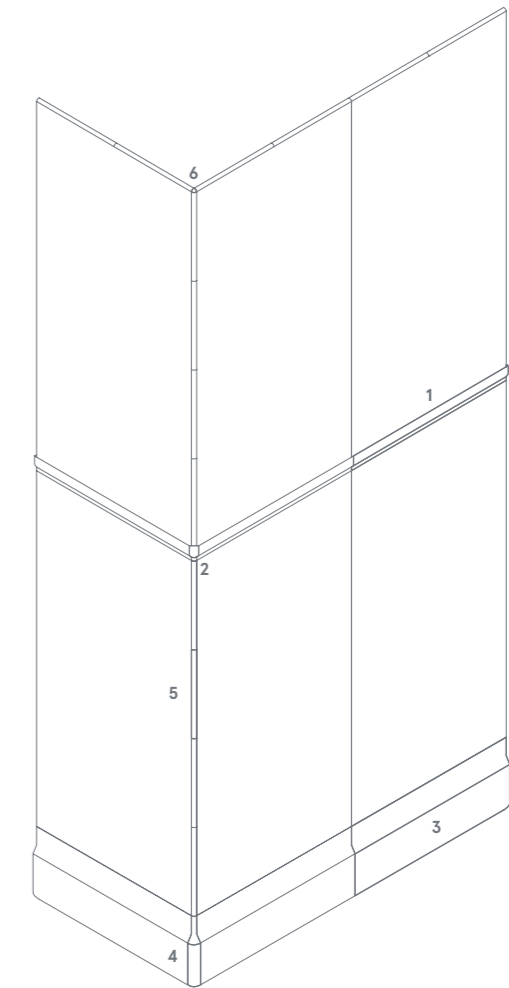



- Имеется во всех цветах /  
Disponibile in tutti i colori /  
Available in all colors /
- ▲ **Натуральный и Реттифицированный /  
Naturale e Rettificato /  
Matt and Rectified /**





ГАММА ИЗДЕЛИЙ /  
GAMMA PRODOTTI /  
PRODUCT RANGE /

	Милк / Milk /	Аш / Ash /	Дарк / Dark /	Блэнд / Blend /
GROOVE				
20x120 см, 9 мм	▲	▲	▲	▲
9,5x60 см, 9 мм	▲	▲	▲	▲

	Неве / Neve /	Титанио / Titanio /	Арджилла / Argilla /	Петролио / Petrolio /
ELEMENT SILK				
25x75 см, 8,5 мм	▲	▲	▲	▲

▲ **Натуральный и Реттифицированный /  
Naturale e Rettificato /  
Matt and Rectified /**

Указанные размеры - номинальные, узнать фактический размер плитки можно в Таблице калибров на стр. 495. /  
I formati indicati sono nominali; per visionare le dimensioni reali vi preghiamo di consultare la Tabella calibri a pag. 495. /  
Indicated sizes are nominal, for real tiles' sizes please review a Table of calibers on page 495. /

# TERRAVIVA

FULLDESIGNPROJECT

Традиционная итальянская напольная терракотовая плитка в современном прочтении послужила источником вдохновения для нового и динамичного материала.

Основа коллекции Terraviva – универсальная современная плитка из обожженной глины. Она расширяет возможности проектирования и позволяет создавать теплые, атмосферные, изысканные и в то же время комфортные интерьеры.

La pavimentazione in terracotta, classico della tradizione italiana, invigorita da un'energia contemporanea, da cui nasce una materia nuova, viva e innovativa. Terraviva trova le sue radici in un cotto contemporaneo di grande versatilità, che mira ad ampliare le possibilità espressive degli ambienti progettati con spazi d'atmosfera, caldi e accoglienti, sofisticati ma confortevoli.

Terracotta flooring, a traditional Italian classic, is invigorated by contemporary energy to create this innovative, new, living material. The origin of Terraviva lies in highly versatile contemporary cotto, a material that greatly extends expressive potential and achieves a warm, welcoming, sophisticated but comfortable feel.



ОБЗОР КОЛЛЕКЦИИ /  
PANORAMICA /  
OVERVIEW /

КЕРАМОГРАНИТ ОКРАШЕННЫЙ В МАССЕ /  
GRES PORCELLANATO COLORATO IN MASSA /  
FULL BODY COLOURED PORCELAIN STONEWARE /

TERRAVIVA FLOOR PROJECT

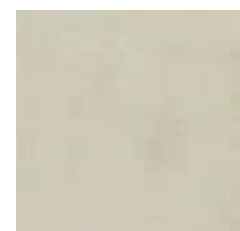

Мун /  
Moon /

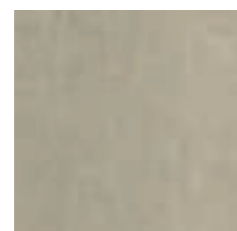

Грейдж /  
Greige /

45x90 см  
60x60 см



Грей /  
Grey /

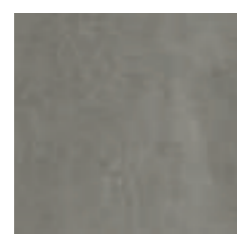

Дарк /  
Dark /



**R9B**  
НАТУРАЛЬНЫЙ

НАСТЕННАЯ ПЛИТКА ИЗ БЕЛОЙ ГЛИНЫ  
RIVESTIMENTO IN PASTA BIANCA  
WHITE-BODY WALLTILE

TERRAVIVA WALL PROJECT

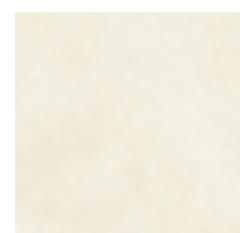

Нэве /  
Neve /

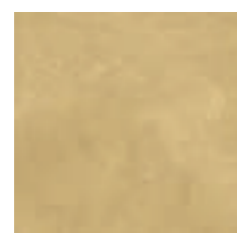

Сенапэ /  
Senape /

40x80 см

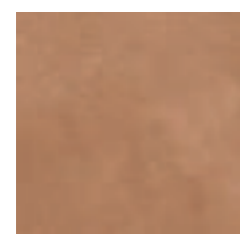

Каннэлла /  
Cannella /

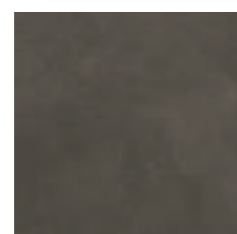

Мока /  
Moka /





Грейдж 45x90 /  
Greige 45x90 /

Каннэлла 40x80 /  
Cannella 40x80 /

Мока 40x80 /  
Moka 40x80 /



Терравива Мун /  
Terraviva Moon /

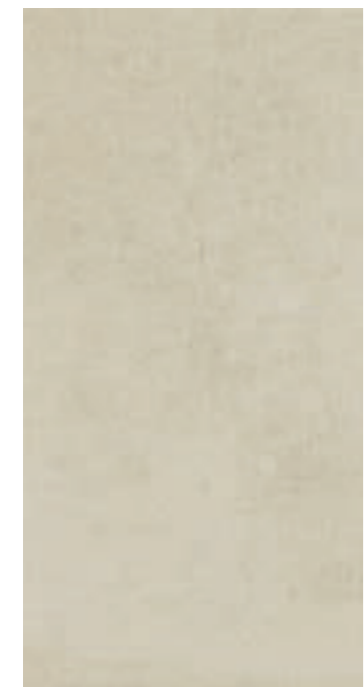

45x90 см

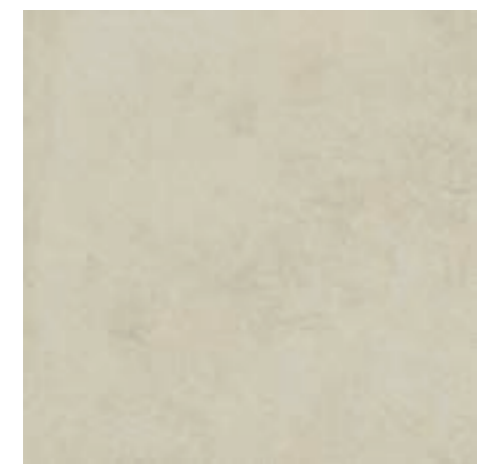

60x60 см

Терравива Грейдж /  
Terraviva Greige /



45x90 см

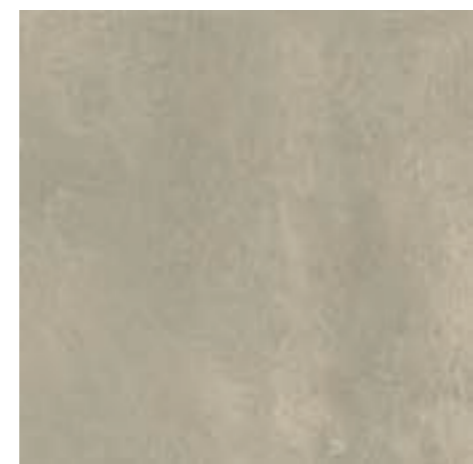

60x60 см

Терравива Грэй /  
Terraviva Grey /



45x90 см



60x60 см

Терравива Дарк /  
Terraviva Dark /

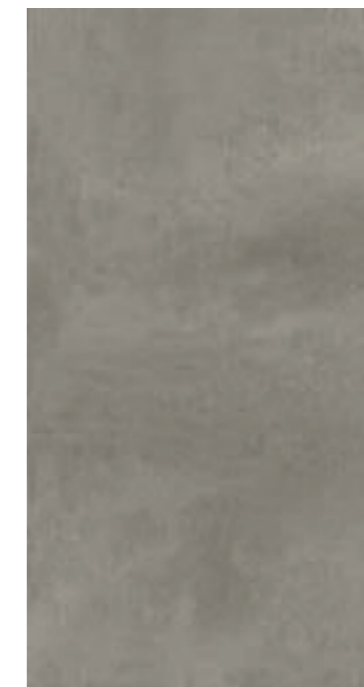

45x90 см

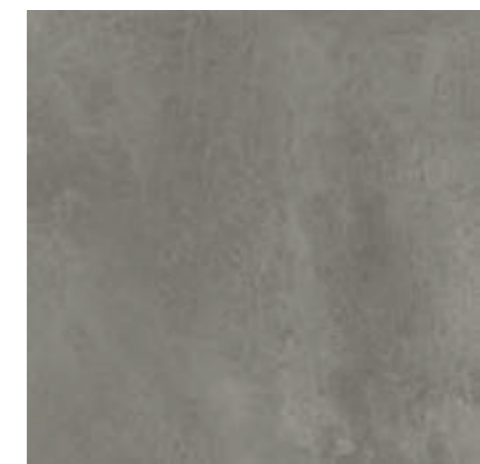

60x60 см

TERRAVIVA FLOOR PROJECT

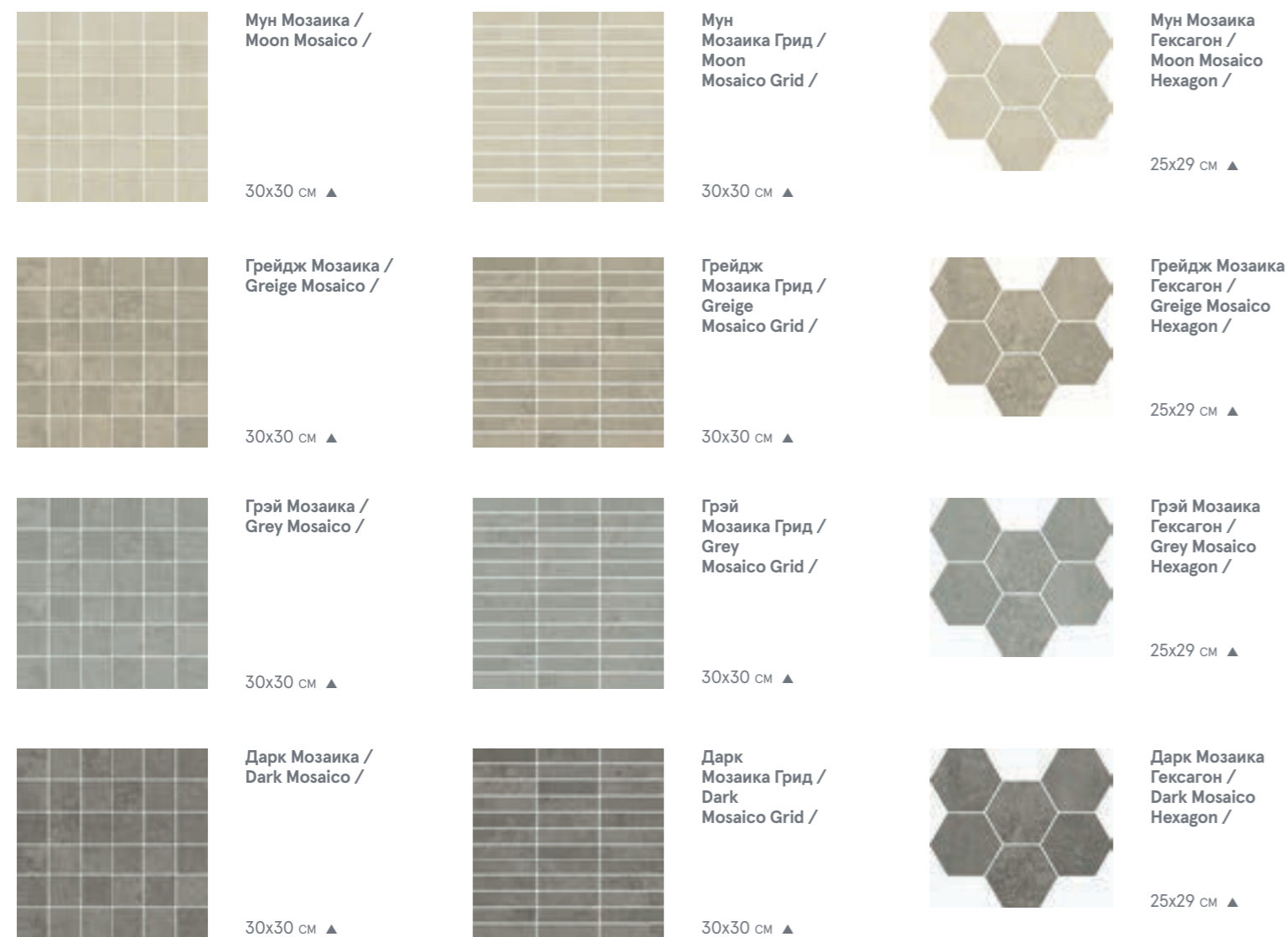

▲ Натуральный и Реттифицированный /  
Naturale e Rettificato /  
Matt and Rectified /

TERRAVIVA FLOOR PROJECT

- |   |   |
|---|---|
| 1 •<br>Плинтус /<br>Battiscopa /<br>Bullnose /<br>7,2x60 см ▲   | 3 •*<br>Ступень Угловая Левая /<br>Scalino Angolare Sx /<br>Step tread corner Sx /<br>33x90 см ▲<br>33x60 см ▲  |
| 2 •*<br>Ступень Фронтальная /<br>Scalino Frontale /<br>Step tread Front /<br>33x90 см ▲<br>33x60 см ▲ | 4 •*<br>Ступень Угловая Правая /<br>Scalino Angolare Dx /<br>Step tread corner Dx /<br>33x90 см ▲<br>33x60 см ▲ |
- Имеется во всех цветах /  
Disponibile in tutti i colori /  
Available in all colors /
  - ▲ Натуральный и Реттифицированный /  
Naturale e Rettificato /  
Matt and Rectified /
  - \* Производится под заказ /  
Prodotto su richiesta /  
Made on request /

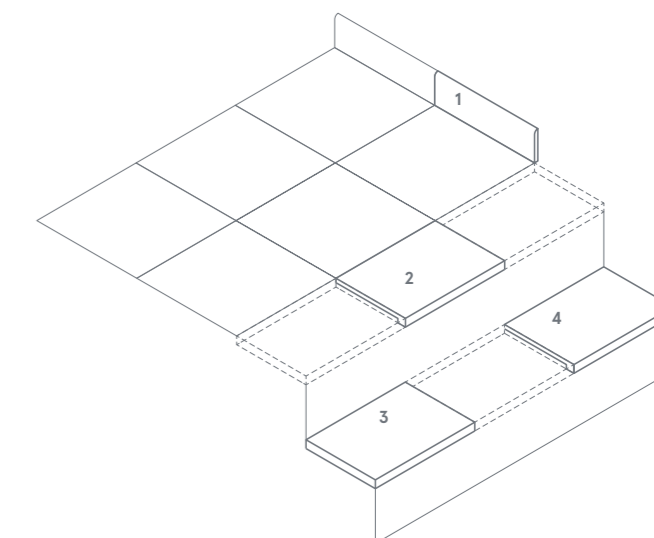

ДОСТУПНЫЕ ЦВЕТА /  
COLORI DISPONIBILI /  
AVAILABLE COLORS /

НАСТЕННАЯ ПЛИТКА ИЗ БЕЛОЙ ГЛИНЫ /  
RIVESTIMENTO IN PASTA BIANCA /  
WHITE-BODY WALL TILES /

ДЕКОРЫ /  
DECORI /  
DECORS /

НАСТЕННАЯ ПЛИТКА ИЗ БЕЛОЙ ГЛИНЫ /  
RIVESTIMENTO IN PASTA BIANCA /  
WHITE-BODY WALL TILES /

TERRAVIVA WALL PROJECT

Терравива Нэве /  
Terraviva Neve /

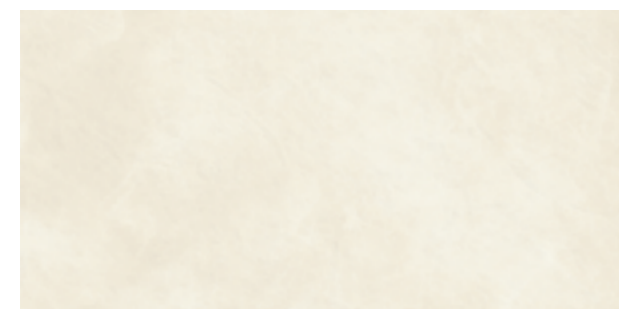

40x80 см ▲

Терравива Сенапэ /  
Terraviva Senape /

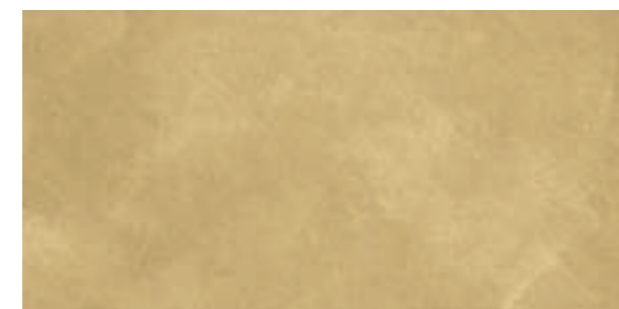

40x80 см ▲

Терравива Каннэлла /  
Terraviva Cannella /

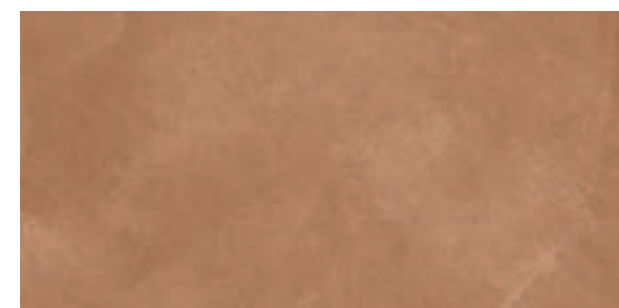

40x80 см ▲

Терравива Мока /  
Terraviva Moka /

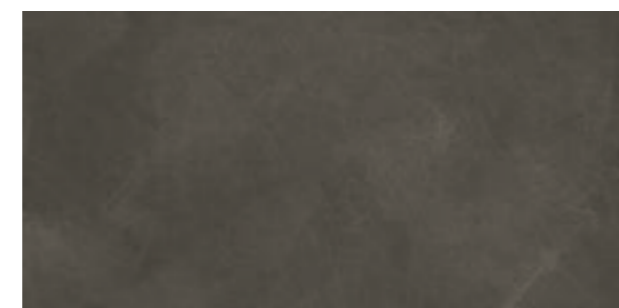

40x80 см ▲

▲ Натуральный и Реттифицированный /  
Naturale e Rettificato /  
Matt and Rectified /

TERRAVIVA WALL PROJECT

Нэве Мозаика /  
Neve Mosaico /

27,3x36 см ▲



Сенапэ Мозаика /  
Senape Mosaico /

27,3x36 см ▲



Каннэлла Мозаика /  
Cannella Mosaico /

27,3x36 см ▲



Мока Мозаика /  
Moka Mosaico /

27,3x36 см ▲



▲ Натуральный и Реттифицированный /  
Naturale e Rettificato /  
Matt and Rectified /



TERRAVIVA WALL PROJECT

Плэй Бронз /  
Play Bronze /

30x30 см



Плэй Стил /  
Play Steel /

30x30 см



TERRAVIVA WALL PROJECT

1 •  
Спиголо / Spigolo  
1x20 см ▲

2 •  
Спиголо А.Е. / Spigolo A.E.  
1x1 см ▲

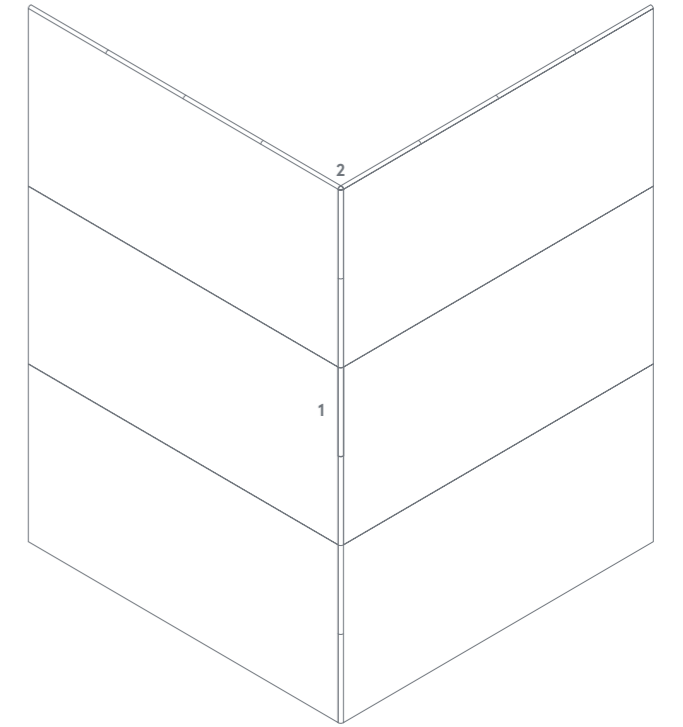

- Имеется во всех цветах /  
Disponibile in tutti i colori /  
Available in all colors /
- ▲ Натуральный и Реттифицированный /  
Naturale e Rettificato /  
Matt and Rectified /





ГАММА ИЗДЕЛИЙ /  
GAMMA PRODOTTI /  
PRODUCT RANGE /

	Мун / Moon /	Грейдж / Greige /	Грай / Grey /	Дарк / Dark /
TERRAVIVA FLOOR PROJECT				
45x90 см, 9 мм	▲	▲	▲	▲
60x60 см, 9 мм	▲	▲	▲	▲

	Неве / Neve /	Сенэпа / Senape /	Каннэлла / Cannella /	Мока / Moka /
TERRAVIVA WALL PROJECT				
40x80 см, 8,5 мм	▲	▲	▲	▲

▲ **Натуральный и Реттифицированный /  
Naturale e Rettificato /  
Matt and Rectified /**

Указанные размеры - номинальные, узнать фактический размер плитки можно в Таблице калибров на стр. 495. /  
I formati indicati sono nominali; per visionare le dimensioni reali vi preghiamo di consultare la Tabella calibri a pag. 495. /  
Indicated sizes are nominal, for real tiles' sizes please review a Table of calibers on page 495. /

# ROOM

FULLDESIGNPROJECT

Коллекция Room придает современным интерьерам особую выразительность, где главным элементом становится «total look». Это эффектная коллекция для создания невероятно элегантных интерьеров, которая объединяет три разных материала в едином цветовом решении.

Room veste lo spazio contemporaneo di una nuova espressività, dove il total look è protagonista indiscusso. Una collezione ceramica di forte impatto, capace di unire tre nature materiche differenti in un unico linguaggio cromatico, per dare vita ad ambienti di straordinaria eleganza.

Room brings an expressive new allure to contemporary spaces, where the key concept is total look. This particularly striking ceramic collection is able to combine three different material natures into a single colour language, creating settings of extraordinary elegance.



ОБЗОР КОЛЛЕКЦИИ /  
PANORAMICA /  
OVERVIEW /

КЕРАМОГРАНИТ ОКРАШЕННЫЙ В МАССЕ /  
GRES PORCELLANATO COLORATO IN MASSA /  
FULL BODY COLOURED PORCELAIN STONEWARE /

ROOM FLOOR PROJECT



Уайт Стоун /  
White Stone /

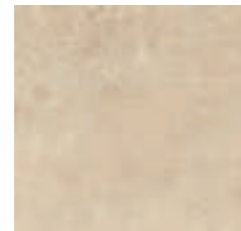

Беж Стоун /  
Beige Stone /



Грэй Стоун /  
Grey Stone /



Блэк Стоун /  
Black Stone /

60x120 см  
60x60 см  
60x30 см



Уайт Вуд /  
White Wood /

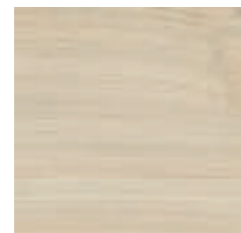

Беж Вуд /  
Beige Wood /

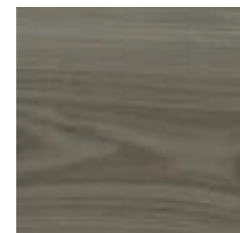

Грэй Вуд /  
Grey Wood /

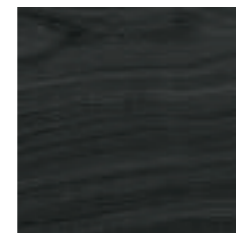

Блэк Вуд /  
Black Wood /

 **R 10 A+B+C**  
ГРИП

КЕРАМОГРАНИТ ОКРАШЕННЫЙ В МАССЕ /  
GRES PORCELLANATO COLORATO IN MASSA /  
FULL BODY COLOURED PORCELAIN STONEWARE /

ROOM WALL PROJECT



Уайт Текстур /  
White Texture /

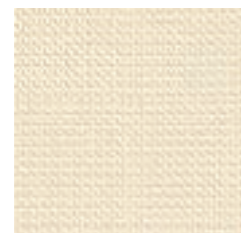

Беж Текстур /  
Beige Texture /



Грэй Текстур /  
Grey Texture /



Блэк Текстур /  
Black Texture /

40x80 см

КЕРАМОГРАНИТ ОКРАШЕННЫЙ В МАССЕ /  
GRES PORCELLANATO COLORATO IN MASSA /  
FULL BODY COLOURED PORCELAIN STONEWARE /

ROOM X2

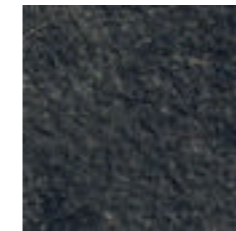

Блэк Стоун X2 /  
Black Stone X2 /

60x60 см



**R 11 A+B+C**  
СТРУКТУРИРОВАННЫЙ





Грэй Вуд Пат. 20x120 /  
Grey Wood Cer. 20x120 /

Грэй Стоун Пат. 60x120 /  
Grey Stone Cer. 60x120 /

Грэй Текстур 40x80 /  
Grey Texture 40x80 /



ДОСТУПНЫЕ ЦВЕТА /  
COLORI DISPONIBILI /  
AVAILABLE COLORS /

ROOM FLOOR PROJECT

Рум Уайт Стоун /  
Room White Stone /

V2

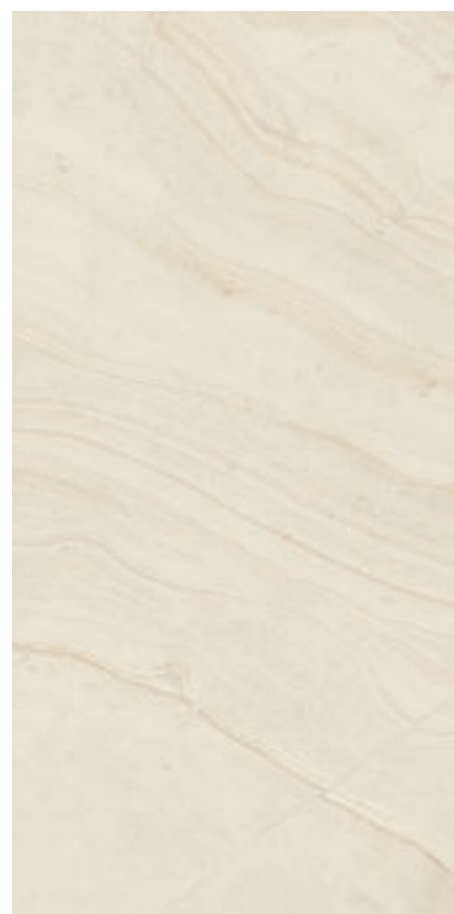

60x120 см



60x60 см



30x60 см

КЕРАМОГРАНИТ ОКРАШЕННЫЙ В МАССЕ /  
GRES PORCELLANATO COLORATO IN MASSA /  
FULL BODY COLOURED PORCELAIN STONEWARE /

ROOM FLOOR PROJECT

Рум Беж Стоун /  
Room Beige Stone /

V4

Внимание: эта плитка обладает значительной неоднородностью тона /  
Attenzione: l'articolo è fortemente stonalizzato /  
N.B. the item is significantly shaded /



60x120 см

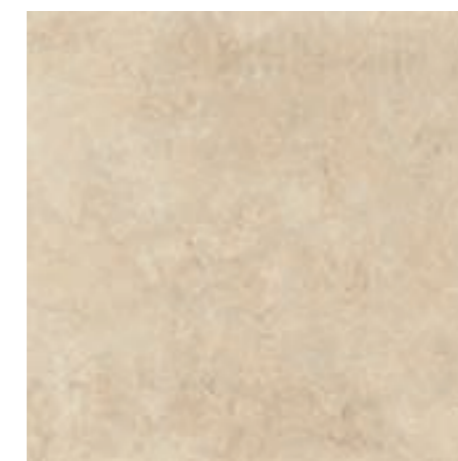

60x60 см

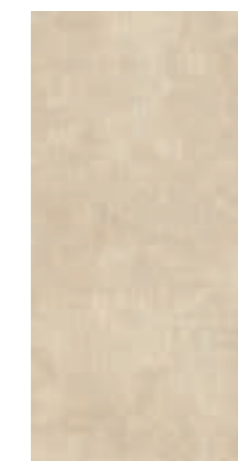

30x60 см

ДОСТУПНЫЕ ЦВЕТА /  
COLORI DISPONIBILI /  
AVAILABLE COLORS /

ROOM FLOOR PROJECT

Рум Грэй Стоун /  
Room Grey Stone /

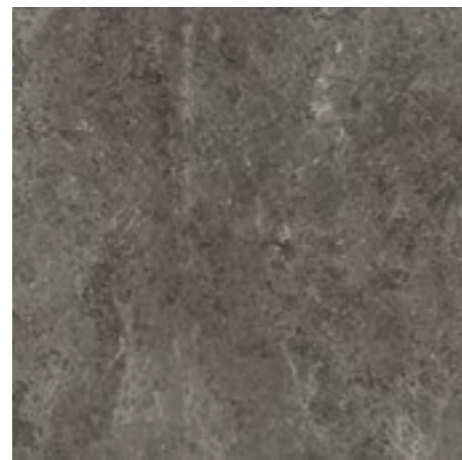

60x120 см

60x60 см

30x60 см



Содержит более 25% повторно переработанных материалов из производственного цикла и позволяет получить баллы по системе LEED v4. /  
Contiene oltre il 25% di materiale riciclato pre-consumer ed e' utile al raggiungimento di crediti LEED v4. /  
Contains more than 25% of pre-consumer recycled material – contributes to earn LEED v4 points. /

КЕРАМОГРАНИТ ОКРАШЕННЫЙ В МАССЕ /  
GRES PORCELLANATO COLORATO IN MASSA /  
FULL BODY COLOURED PORCELAIN STONEWARE /

ROOM FLOOR PROJECT

Рум Блэк Стоун /  
Room Black Stone /

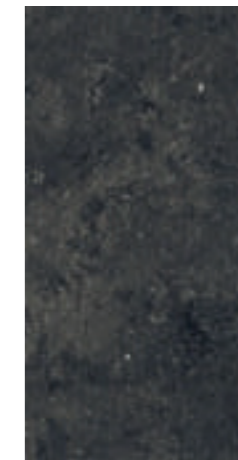
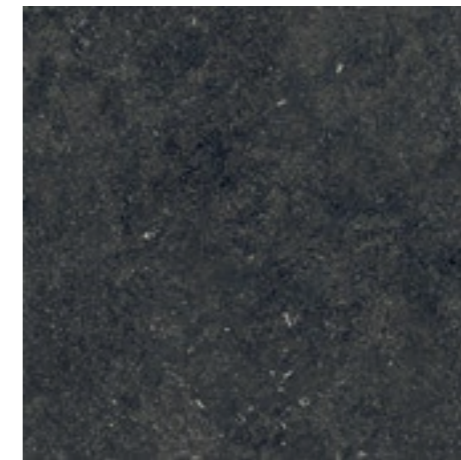
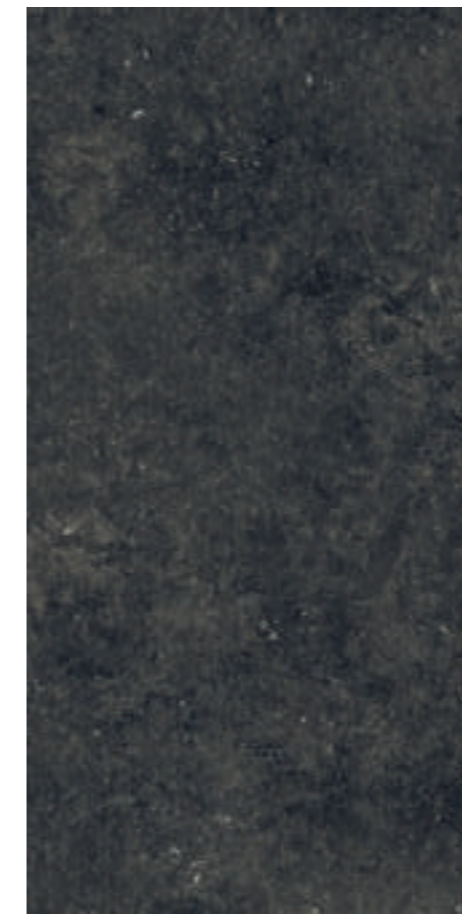

60x120 см

60x60 см

30x60 см



Содержит более 25% повторно переработанных материалов из производственного цикла и позволяет получить баллы по системе LEED v4. /  
Contiene oltre il 25% di materiale riciclato pre-consumer ed e' utile al raggiungimento di crediti LEED v4. /  
Contains more than 25% of pre-consumer recycled material – contributes to earn LEED v4 points. /

ROOM FLOOR PROJECT



Патинированный /  
Cerato /  
Honed Satin /

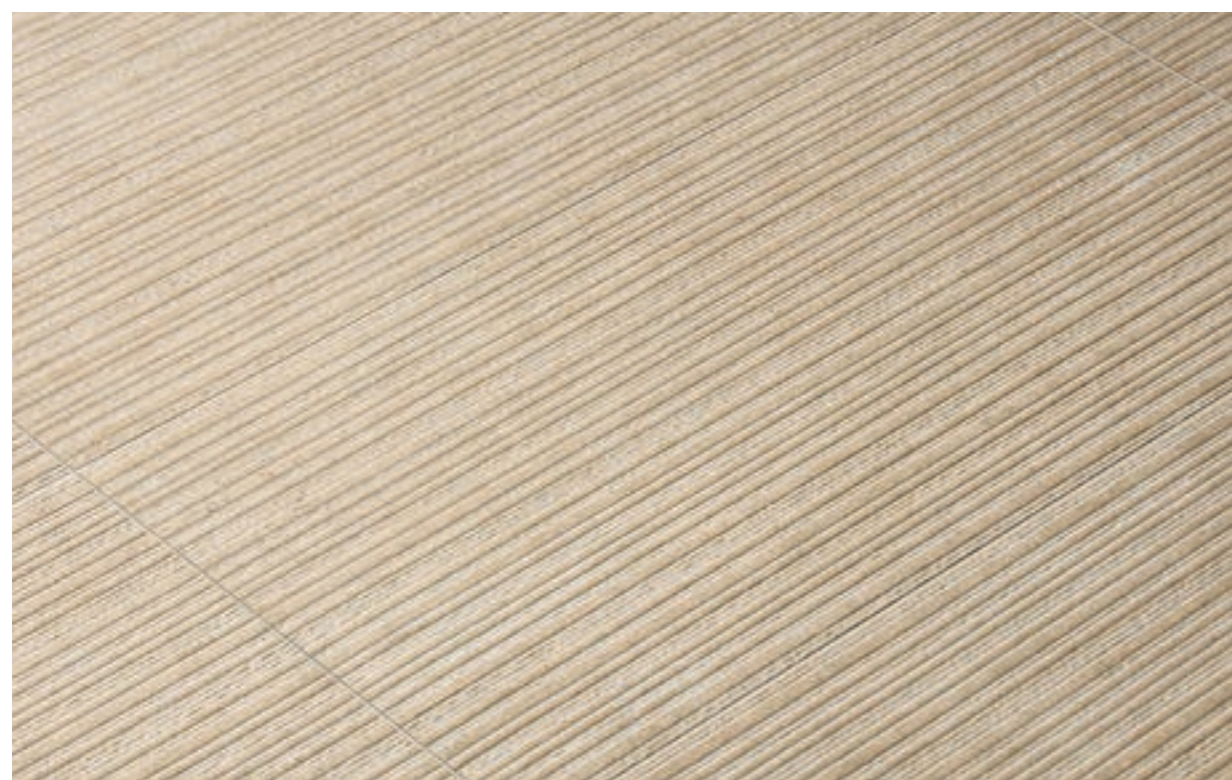

Грип /  
Grip /  
Grip /

ROOM FLOOR PROJECT

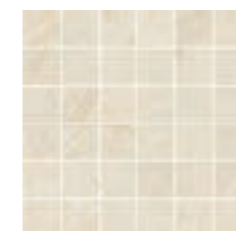

Уайт Стоун Мозаика /  
White Stone Mosaico /

30x30 см ◆

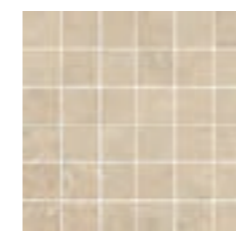

Беж Стоун Мозаика /  
Beige Stone Mosaico /

30x30 см ◆

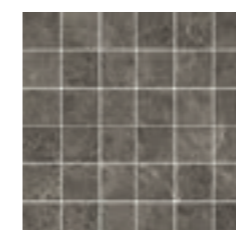

Грэй Стоун Мозаика /  
Grey Stone Mosaico /

30x30 см ◆



Блэк Стоун Мозаика /  
Black Stone Mosaico /

30x30 см ◆



Уайт Стоун Мозаика Кросс /  
White Stone Mosaico Cross /

31,5x29,7 см ◆



Беж Стоун Мозаика Кросс /  
Beige Stone Mosaico Cross /

31,5x29,7 см ◆



Грэй Стоун Мозаика Кросс /  
Grey Stone Mosaico Cross /

31,5x29,7 см ◆



Блэк Стоун Мозаика Кросс /  
Black Stone Mosaico Cross /

31,5x29,7 см ◆

◆ Патинированный и Реттифицированный /  
Cerato e Rettificato /  
Honed Satin and Rectified /

ROOM FLOOR PROJECT

Уайт Стоун Брик 3D /  
White Stone Brick 3D /

28x78 см ◆



Беж Стоун Брик 3D /  
Beige Stone Brick 3D /

28x78 см ◆



Грэй Стоун Брик 3D /  
Grey Stone Brick 3D /

28x78 см ◆



Блэк Стоун Брик 3D /  
Black Stone Brick 3D /

28x78 см ◆

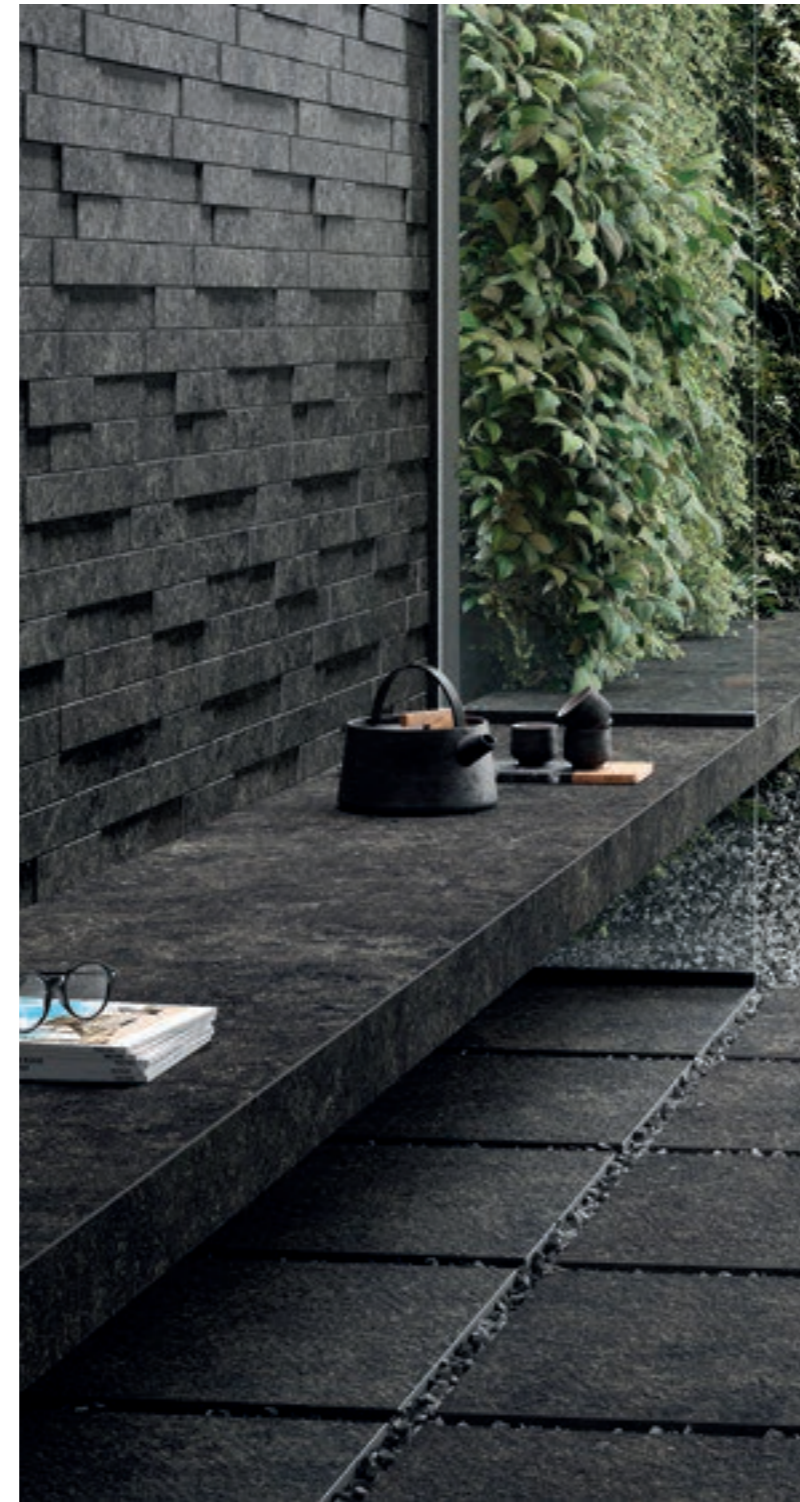

◆ Патинированный и Реттифицированный /  
Cerato e Rettificato /  
Honed Satin and Rectified /

ROOM FLOOR PROJECT

Грэй Стоун Мультилайн /  
Grey Stone Multiline /

6x30 см ◆

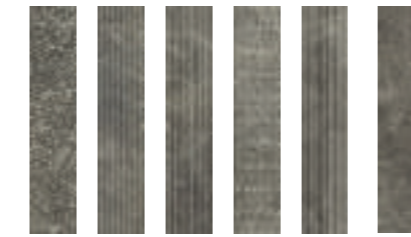

Блэк Стоун Мультилайн /  
Black Stone Multiline /

6x30 см ◆

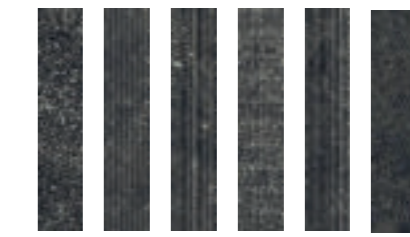

◆ Патинированный и Реттифицированный /  
Cerato e Rettificato /  
Honed Satin and Rectified /



ROOM FLOOR PROJECT

Рум Уайт Вуд /  
Room White Wood /



20x120 см

Рум Беж Вуд /  
Room Beige Wood /



20x120 см

Рум Грэй Вуд /  
Room Grey Wood /



20x120 см

Рум Блэк Вуд /  
Room Black Wood /



20x120 см



Содержит более 25% повторно переработанных материалов из производственного цикла и позволяет получить баллы по системе LEED v4. /  
Contiene oltre il 25% di materiale riciclato pre-consumer ed e' utile al raggiungimento di crediti LEED v4. /  
Contains more than 25% of pre-consumer recycled material - contributes to earn LEED v4 points. /

При укладке прямоугольных форматов рекомендованное смещение плиток относительно друг друга не более 30%.  
Для получения наилучшего эстетического результата рекомендуется использование механических систем выравнивания плитки. /  
Per la posa di formati rettangolari si consiglia uno scostamento non superiore al 30%.  
È consigliato l'utilizzo di distanziatori autolivellanti per un risultato ottimale. /  
For laying rectangular sizes, the tiles should not be staggered by more than 30%.  
The use of self-levelling spacers is recommended for best results. /

ROOM FLOOR PROJECT

1 •  
Плинтус /  
Battiscopa /  
Bullnose /  
7,2x60 см ◆

2 •\*  
Ступень Фронтальная /  
Scalino Frontale /  
Step tread Front /  
33x120 см ◆  
33x60 см ◆

3 •\*  
Ступень Угловая Левая /  
Scalino Angolare Sx /  
Step tread corner Sx /  
33x120 см ◆  
33x60 см ◆

4 •\*  
Ступень Угловая Правая /  
Scalino Angolare Dx /  
Step tread corner Dx /  
33x120 см ◆  
33x60 см ◆

• Имеется во всех цветах /  
Disponibile in tutti i colori /  
Available in all colors /

\* Производится под заказ /  
Prodotto su richiesta /  
Made on request /

◆ Патинированный и Реттифицированный /  
Cerato e Rettificato /  
Honed Satin and Rectified /

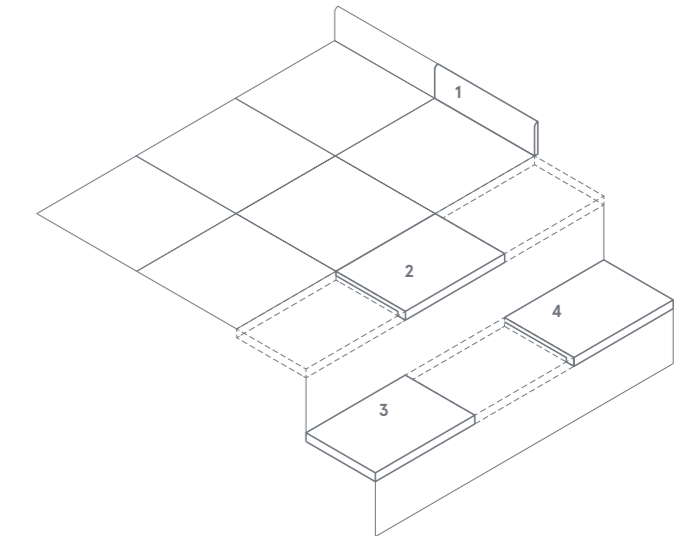

ДОСТУПНЫЕ ЦВЕТА /  
COLORI DISPONIBILI /  
AVAILABLE COLORS /

НАСТЕННАЯ ПЛИТКА ИЗ БЕЛОЙ ГЛИНЫ /  
RIVESTIMENTO IN PASTA BIANCA /  
WHITE-BODY WALL TILES /

СПЕЦИАЛЬНЫЕ ИЗДЕЛИЯ /  
PEZZI SPECIALI /  
TRIM PIECES /

НАСТЕННАЯ ПЛИТКА ИЗ БЕЛОЙ ГЛИНЫ /  
RIVESTIMENTO IN PASTA BIANCA /  
WHITE-BODY WALL TILES /

ROOM WALL PROJECT

Рум Уайт Текстур /  
Room White Texture /

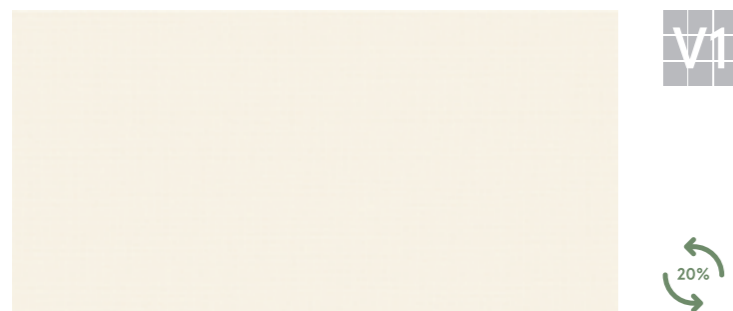

40x80 см ▲

Рум Беж Текстур /  
Room Beige Texture /

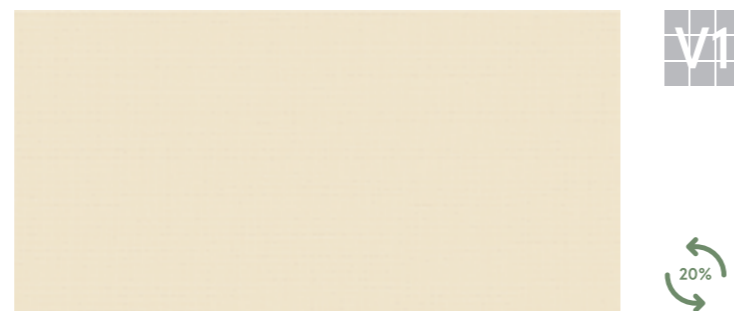

40x80 см ▲

Рум Грэй Текстур /  
Room Grey Texture /

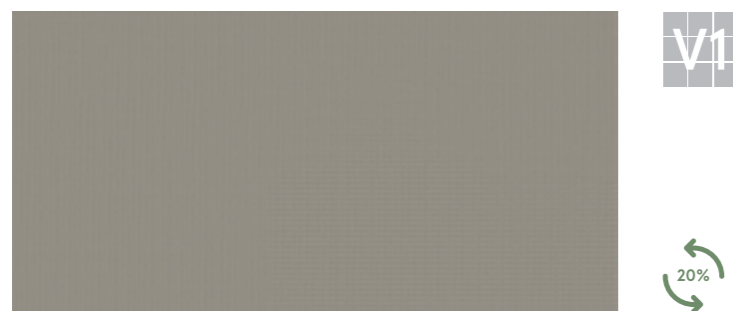

40x80 см ▲

Рум Блэк Текстур /  
Room Black Texture /



40x80 см ▲

▲ Натуральный и Реттифицированный /  
Naturale e Rettificato /  
Matt and Rectified /



Содержит более 20% повторно переработанных материалов из производственного цикла и позволяет получить баллы по системе LEED v4. /  
Contiene oltre il 20% di materiale riciclato pre-consumer ed e' utile al raggiungimento di crediti LEED v4. /  
Contains more than 20% of pre-consumer recycled material - contributes to earn LEED v4 points. /

ROOM WALL PROJECT

1 • Спиголо / Spigolo  
1x20 см ▲

2 • Спиголо А.Е. / Spigolo A.E.  
1x1 см ▲

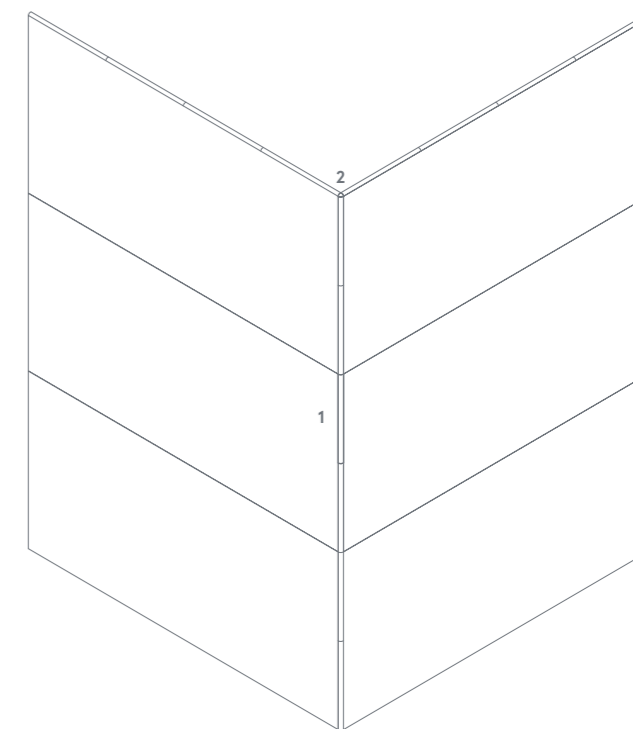

- Имеется во всех цветах /  
Disponibile in tutti i colori /  
Available in all colors /
- ▲ Натуральный и Реттифицированный /  
Naturale e Rettificato /  
Matt and Rectified /





ГАММА ИЗДЕЛИЙ /  
GAMMA PRODOTTI /  
PRODUCT RANGE /

	Уайт Стоун / White Stone /	Беж Стоун / Beige Stone /	Грэй Стоун / Grey Stone /	Блэк Стоун / Black Stone /
ROOM FLOOR PROJECT				
60x120 см, 9 мм	◆	◆	◆	◆
60x60 см, 9 мм	◆	◆	◆	◆
30x60 см, 9 мм	◆○	◆○	◆○	◆○
ROOM X2				
60x60 см, 20 мм				◆

	Уайт Вуд / White Wood /	Беж Вуд / Beige Wood /	Грэй Вуд / Grey Wood /	Блэк Вуд / Black Wood /
ROOM FLOOR PROJECT				
20x120 см, 9 мм	◆	◆	◆	◆

	Уайт Текстур / White Texture /	Беж Текстур / Beige Texture /	Грэй Текстур / Grey Texture /	Блэк Текстур / Black Texture /
ROOM WALL PROJECT				
40x80 см, 8,5 мм	▲	▲	▲	▲

- ▲ **Натуральный и Реттифицированный /  
Naturale e Rettificato /  
Matt and Rectified /**
- ◆ **Патинированный и Реттифицированный /  
Cerato e Rettificato /  
Honed Satin and Rectified /**
- **Грип и Реттифицированный /  
Grip e Rettificato /  
Grip and Rectified /**
- ◆ **Структурированный и Реттифицированный /  
Strutturato e Rettificato /  
Textured and Rectified /**

Указанные размеры - номинальные, узнать фактический размер плитки можно в Таблице калибров на стр. 495. /  
I formati indicati sono nominali; per visionare le dimensioni reali vi preghiamo di consultare la Tabella calibri a pag. 495. /  
Indicated sizes are nominal, for real tiles' sizes please review a Table of calibers on page 495. /

# Millennium

FULLDESIGNPROJECT

Новое слово в современной архитектуре – коллекция Millennium, которая детально воссоздает эффект обработанного вручную бетона. Керамогранит с уникальной графикой, необычной для прикосновения и притягательной для взгляда фактурой украшает пространство, в котором соседствуют минимализм и эмоции.

C'è un nuovo protagonista dell'architettura contemporanea. Millennium riproduce l'effetto del cemento lavorato a mano in una superficie levigata, ricca di sfumature. L'effetto materico, straordinario al tatto e alla vista, arreda spazi in cui convivono essenzialità ed emozione.

There's a new entry in contemporary architecture. Millennium reproduces the effect of hand-shaped cement, creating a richly nuanced surface. The material effect – extraordinary on the eye and to the touch – decorates spaces in which essentiality coexists with emotion.





ОБЗОР КОЛЛЕКЦИИ /  
PANORAMICA /  
OVERVIEW /

КЕРАМОГРАНИТ ОКРАШЕННЫЙ В МАССЕ /  
GRES PORCELLANATO COLORATO IN MASSA /  
FULL BODY COLOURED PORCELAIN STONEWARE /

MILLENNIUM



Пьюр /  
Pure /

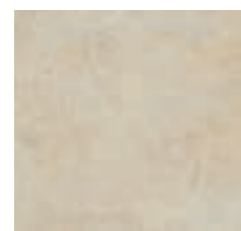

Даст /  
Dust /

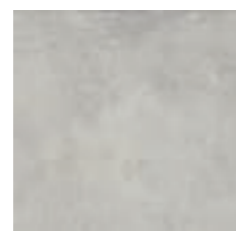

Сильвер /  
Silver /

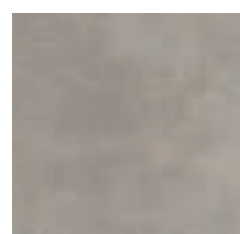

Айрон /  
Iron /

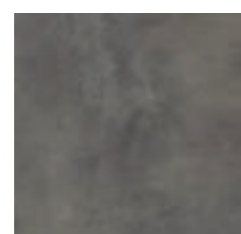

Блэк /  
Black /

80x160 см  
80x80 см  
60x120 см  
60x60 см

MAXI SIZE  
120x278 см



**R 9 A+B+C**  
НАТУРАЛЬНЫЙ

КЕРАМОГРАНИТ ОКРАШЕННЫЙ В МАССЕ /  
GRES PORCELLANATO COLORATO IN MASSA /  
FULL BODY COLOURED PORCELAIN STONEWARE /

MILLENNIUM X2

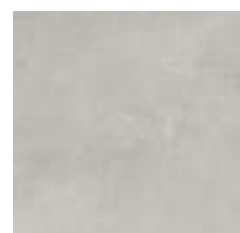

Сильвер X2 /  
Silver X2 /

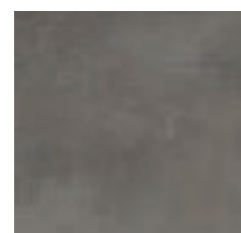

Блэк X2 /  
Black X2 /

60x60 см



**R 12 A+B+C**  
СТРУКТУРИРОВАННЫЙ





Сильвер 80x160 / Silver 80x160 /

Блэк 80x160 / Black 80x160 /

Серфейс Сан Пат. 60x120 /  
Surface Sun Cer. 60x120 /

Серфейс Скарлет Пат. 60x120 /  
Surface Scarlet Cer. 60x120 /

ДОСТУПНЫЕ ЦВЕТА /  
COLORI DISPONIBILI /  
AVAILABLE COLORS /

MILLENNIUM

Миллениум Пьюр /  
Millennium Pure /



80x160 см

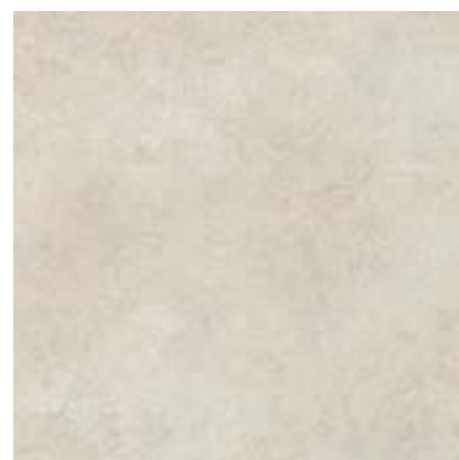

60x60 см



80x80 см

КЕРАМОГРАНИТ ОКРАШЕННЫЙ В МАССЕ /  
GRES PORCELLANATO COLORATO IN MASSA /  
FULL BODY COLOURED PORCELAIN STONEWARE /

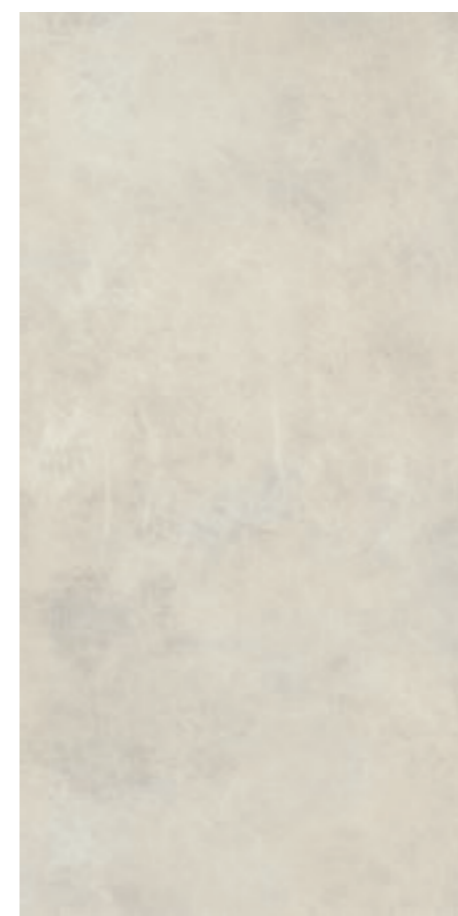

60x120 см



Пьюр 60x120 / Pure 60x120

ДОСТУПНЫЕ ЦВЕТА /  
COLORI DISPONIBILI /  
AVAILABLE COLORS /

MILLENNIUM

Миллениум Даст /  
Millennium Dust /

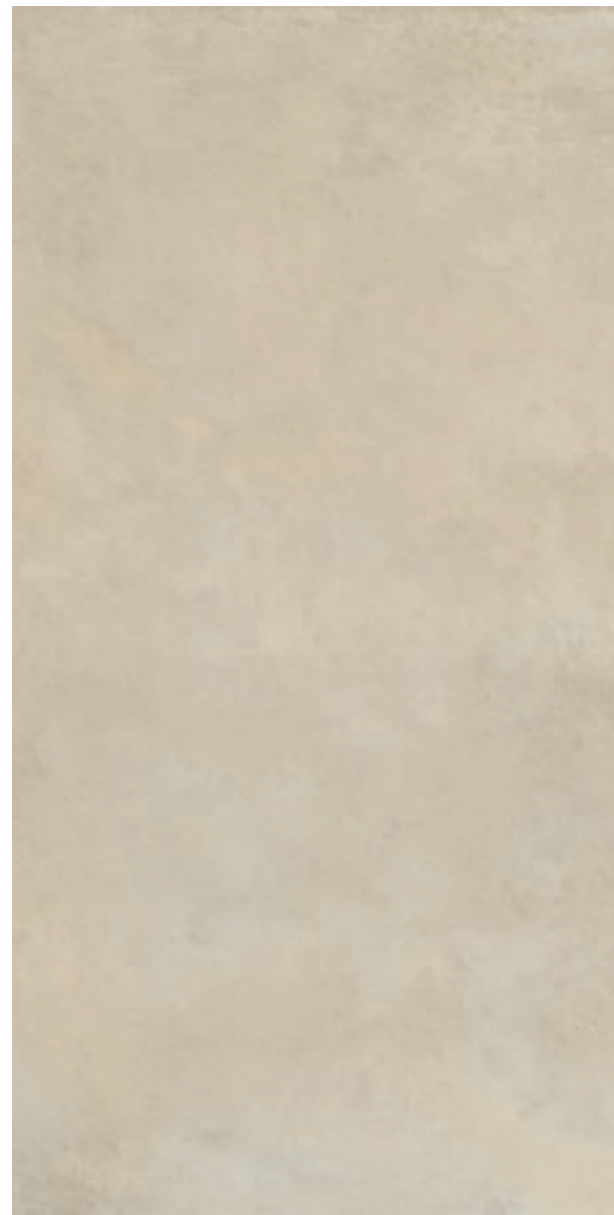

80x160 см

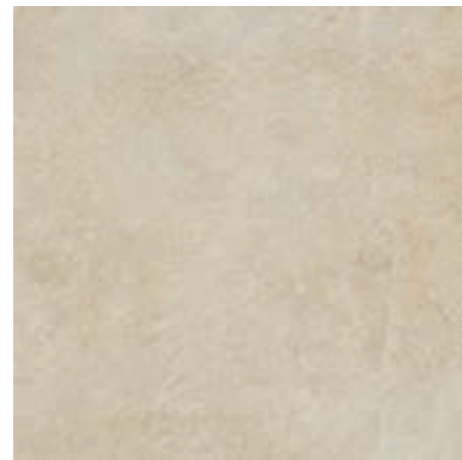

60x60 см



80x80 см

КЕРАМОГРАНИТ ОКРАШЕННЫЙ В МАССЕ /  
GRES PORCELLANATO COLORATO IN MASSA /  
FULL BODY COLOURED PORCELAIN STONEWARE /

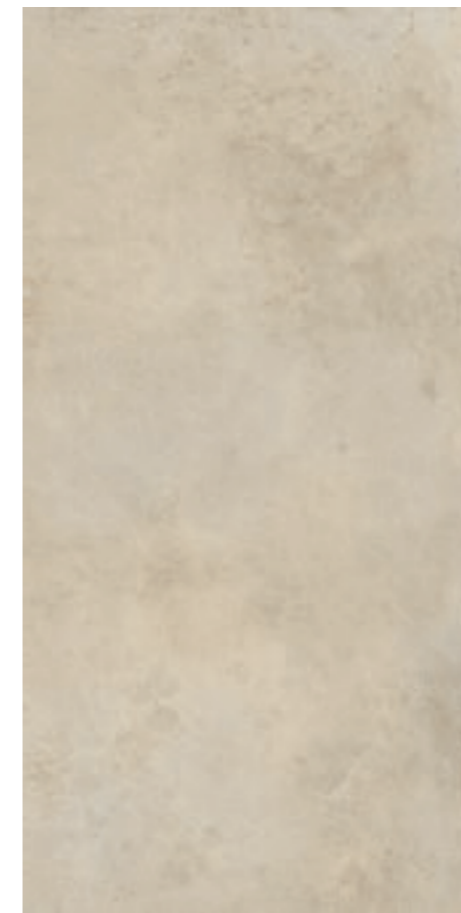

60x120 см



Даст 60x120 / Dust 60x120

ДОСТУПНЫЕ ЦВЕТА /  
COLORI DISPONIBILI /  
AVAILABLE COLORS /

MILLENNIUM

Миллениум Сильвер /  
Millennium Silver /



80x160 см

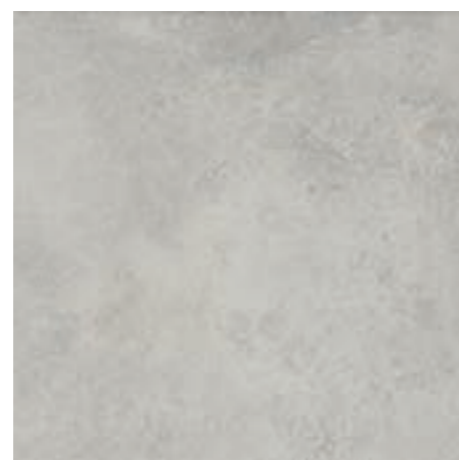

60x60 см



80x80 см

КЕРАМОГРАНИТ ОКРАШЕННЫЙ В МАССЕ /  
GRES PORCELLANATO COLORATO IN MASSA /  
FULL BODY COLOURED PORCELAIN STONEWARE /

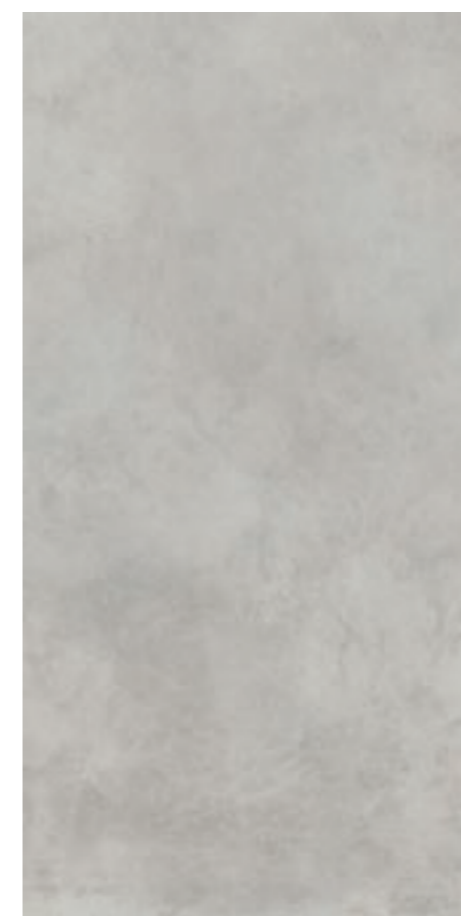

60x120 см



Сильвер 80x160 / Silver 80x160

ДОСТУПНЫЕ ЦВЕТА /  
COLORI DISPONIBILI /  
AVAILABLE COLORS /

MILLENNIUM

Миллениум Айрон /  
Millennium Iron /

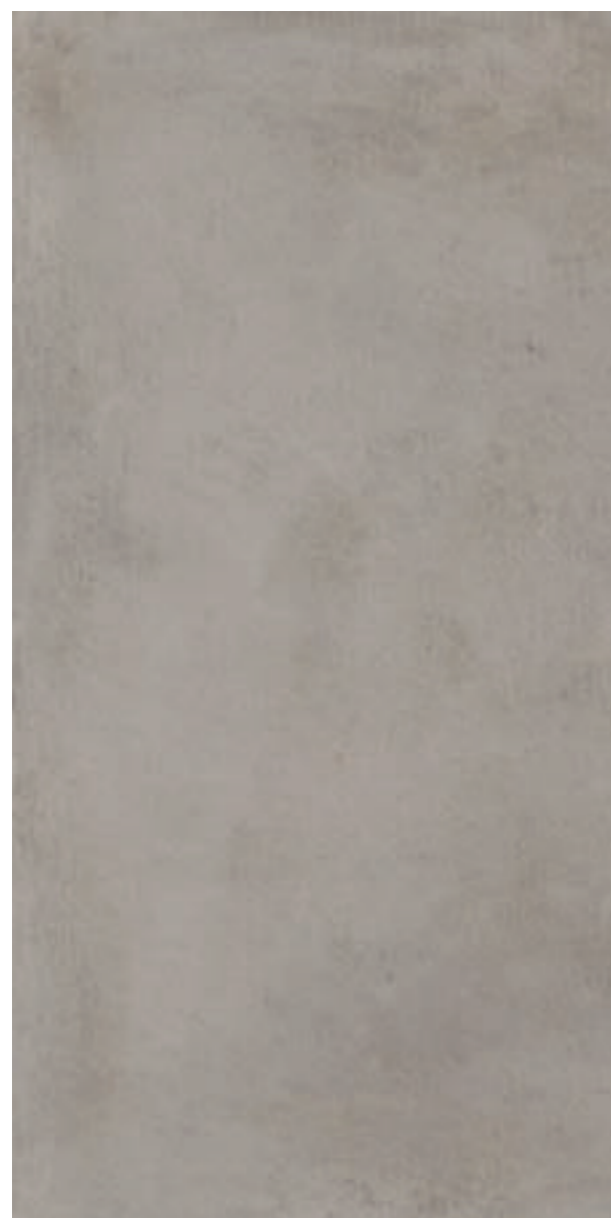

80x160 см

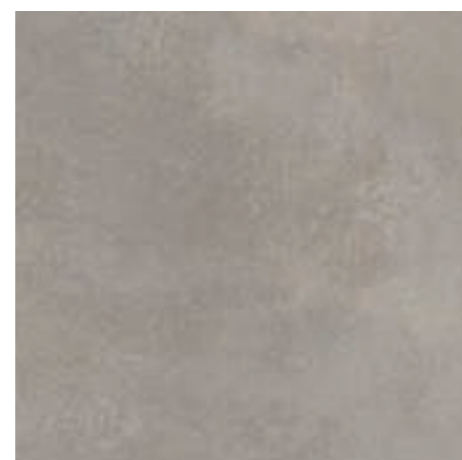

60x60 см

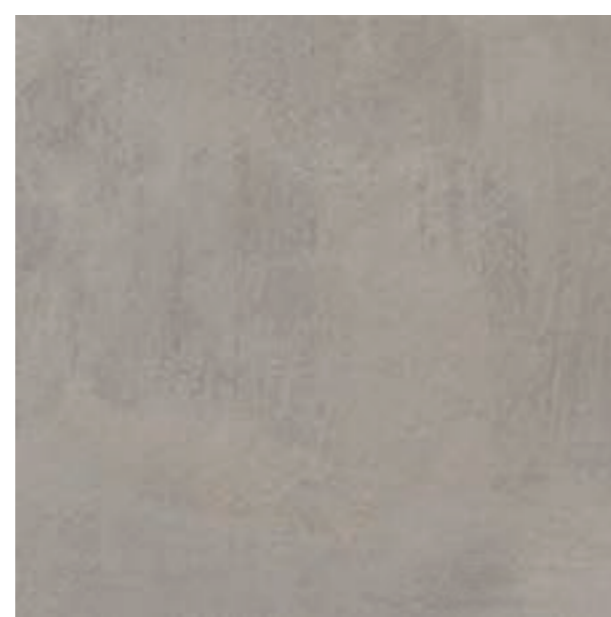

80x80 см

КЕРАМОГРАНИТ ОКРАШЕННЫЙ В МАССЕ /  
GRES PORCELLANATO COLORATO IN MASSA /  
FULL BODY COLOURED PORCELAIN STONEWARE /



Содержит более 25% повторно переработанных материалов из производственного цикла и позволяет получить баллы по системе LEED v4. /  
Contiene oltre il 25% di materiale riciclato pre-consumer ed e' utile al raggiungimento di crediti LEED v4. /  
Contains more than 25% of pre-consumer recycled material - contributes to earn LEED v4 points. /

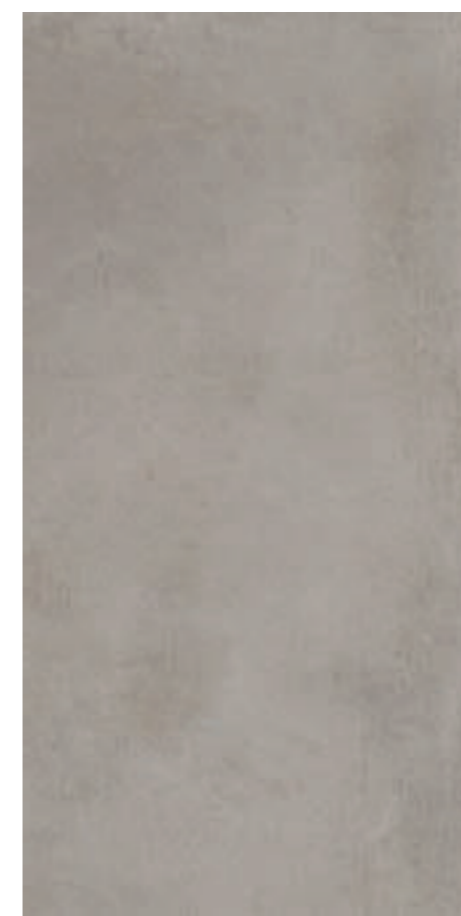

60x120 см



Айрон 80x80 /  
Iron 80x80 /

Серфейс Скарлет Пат. 60x120 /  
Surface Scarlet Cer. 60x120 /

ДОСТУПНЫЕ ЦВЕТА /  
COLORI DISPONIBILI /  
AVAILABLE COLORS /

MILLENNIUM

Миллениум Блэк /  
Millennium Black /

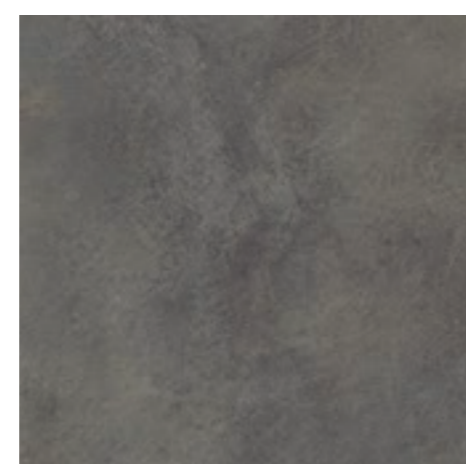
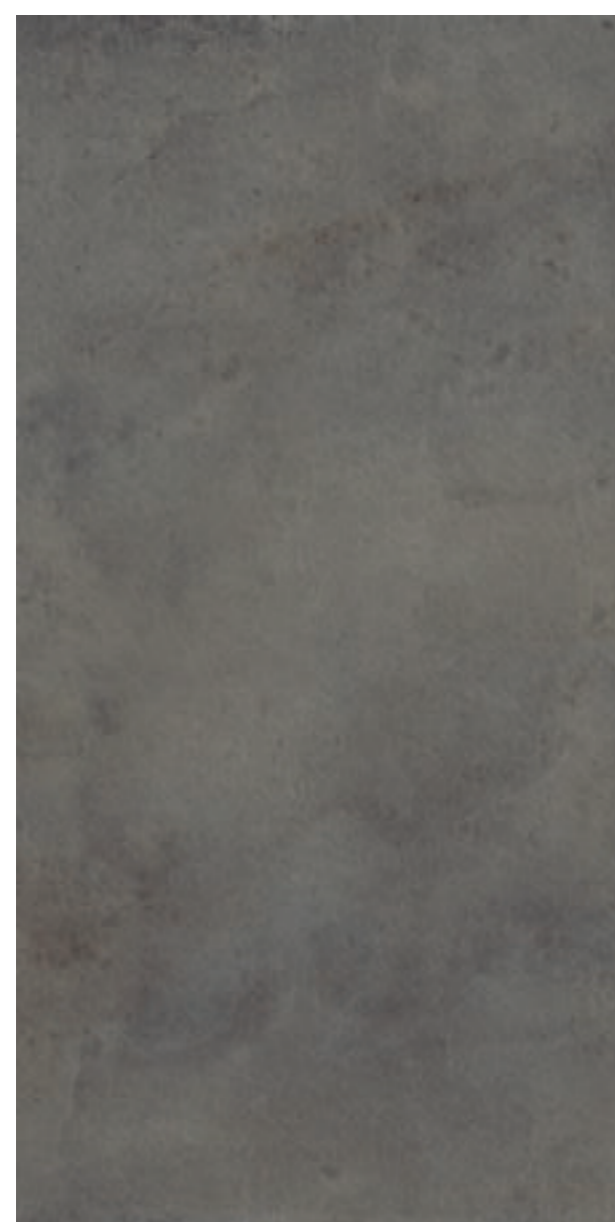

60x60 cm

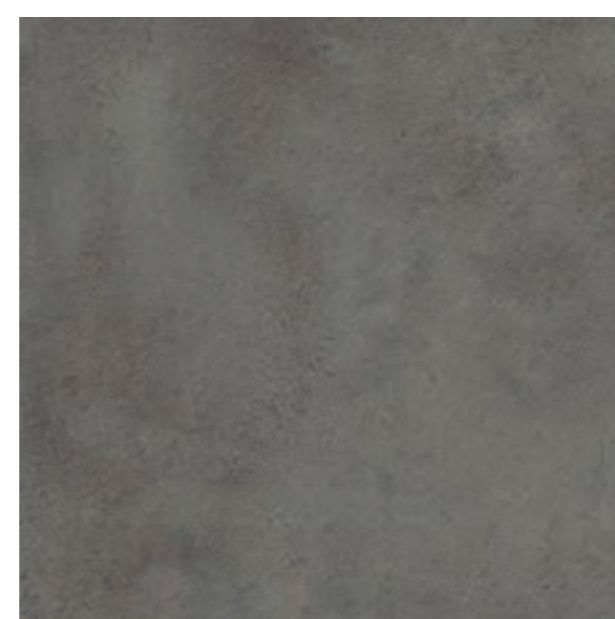

80x80 cm

80x160 cm

КЕРАМОГРАНИТ ОКРАШЕННЫЙ В МАССЕ /  
GRES PORCELLANATO COLORATO IN MASSA /  
FULL BODY COLOURED PORCELAIN STONEWARE /



Содержит более 25% повторно переработанных материалов из производственного цикла и позволяет получить баллы по системе LEED v4. /  
Contiene oltre il 25% di materiale riciclato pre-consumer ed e' utile al raggiungimento di crediti LEED v4. /  
Contains more than 25% of pre-consumer recycled material - contributes to earn LEED v4 points. /

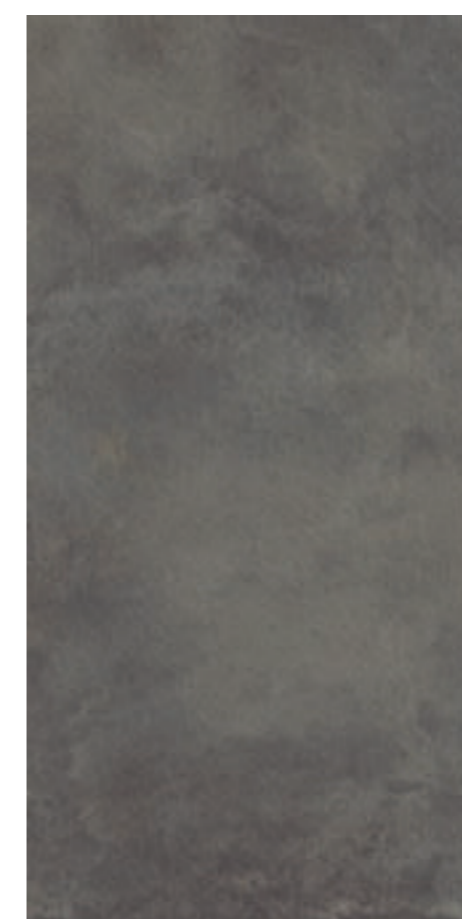

60x120 cm



Блэк 80x80 / Black 80x80

ДОСТУПНЫЕ ЦВЕТА /  
COLORI DISPONIBILI /  
AVAILABLE COLORS /

MILLENNIUM

Миллениум Пьюр /  
Millennium Pure /

Миллениум Сильвер /  
Millennium Silver /

КЕРАМОГРАНИТ ОКРАШЕННЫЙ В МАССЕ /  
GRES PORCELLANATO COLORATO IN MASSA /  
FULL BODY COLOURED PORCELAIN STONEWARE /

MILLENNIUM

Миллениум Блэк /  
Millennium Black /













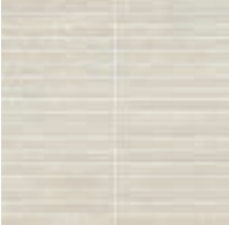

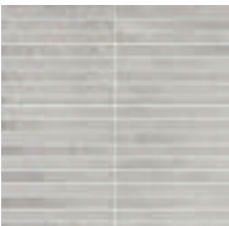

120x278 CM

120x278 CM

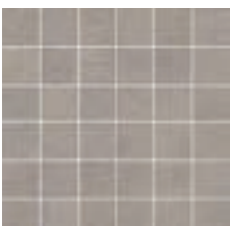
120x278 CM



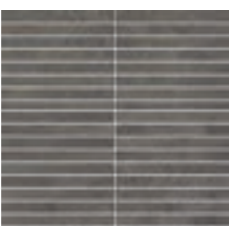



MILLENNIUM

	Пьюр Мозаика / Pure Mosaico /		Пьюр Мозаика Стрип / Pure Mosaico Strip /		Пьюр Минибрик / Pure Mini Brick /
	30x30 см ▲		30x30 см ▲		23,7x29,5 см ▲
	Даст Мозаика / Dust Mosaico /		Даст Мозаика Стрип / Dust Mosaico Strip /		Даст Минибрик / Dust Mini Brick /
	30x30 см ▲		30x30 см ▲		23,7x29,5 см ▲
	Сильвер Мозаика / Silver Mosaico /		Сильвер Мозаика Стрип / Silver Mosaico Strip /		Сильвер Минибрик / Silver Mini Brick /
	30x30 см ▲		30x30 см ▲		23,7x29,5 см ▲
	Айрон Мозаика / Iron Mosaico /		Айрон Мозаика Стрип / Iron Mosaico Strip /		Айрон Минибрик / Iron Mini Brick /
	30x30 см ▲		30x30 см ▲		23,7x29,5 см ▲
	Блэк Мозаика / Black Mosaico /		Блэк Мозаика Стрип / Black Mosaico Strip /		Блэк Минибрик / Black Mini Brick /
	30x30 см ▲		30x30 см ▲		23,7x29,5 см ▲

▲ Натуральный и Реттифицированный /  
Naturale e Rettificato /  
Matt and Rectified /

MILLENNIUM

	Плэй Сан / Play Sun /		Плэй Оушн / Play Ocean /		Плэй Скарлет / Play Scarlet /
	15x15 см ◆		15x15 см ◆		15x15 см ◆
	Плэй Дэй / Play Day /		Плэй Найт / Play Night /		◆ Глянцевый / Lucido / Shiny /
	15x15 см ◆		15x15 см ◆		



MILLENNIUM

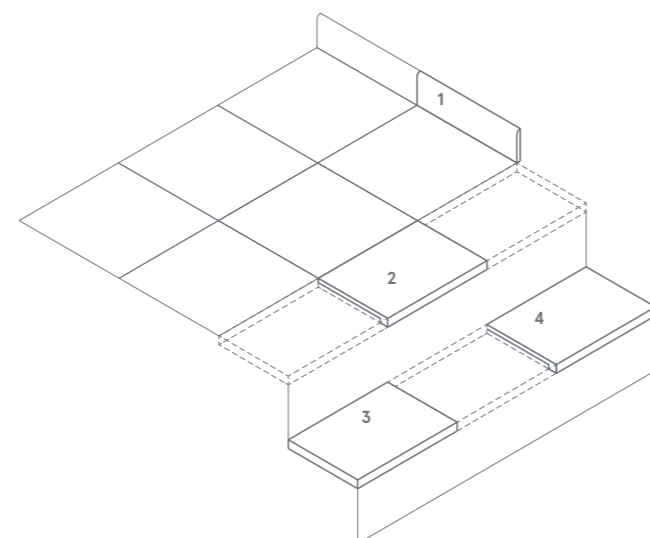

1 •  
Плнтус /  
Battiscopa /  
Bullnose /  
7,2x80 см ▲  
7,2x60 см ▲

2 •★  
Ступень Фронтальная /  
Scalino Frontale /  
Step tread Front /  
33x160 см ▲  
33x120 см ▲  
33x80 см ▲  
33x60 см ▲

• Имеется во всех цветах /  
Disponibile in tutti i colori /  
Available in all colors /

★ Производится под заказ /  
Prodotto su richiesta /  
Made on request /

▲ Натуральный и Реттифицированный /  
Naturale e Rettificato /  
Matt and Rectified /

3 •★  
Ступень Угловая Левая /  
Scalino Angolare Sx /  
Step tread corner Sx /  
33x160 см ▲  
33x120 см ▲  
33x80 см ▲  
33x60 см ▲

4 •★  
Ступень Угловая Правая /  
Scalino Angolare Dx /  
Step tread corner Dx /  
33x160 см ▲  
33x120 см ▲  
33x80 см ▲  
33x60 см ▲

	Пур / Pure /	Даст / Dust /	Сильвер / Silver /	Айрон / Iron /	Блэк / Black /
MILLENNIUM	●	●	●	●	●
120x278 см, 6 мм	▲		▲		▲
80x160 см, 9 мм	▲	▲	▲	▲	▲
80x80 см, 9 мм	▲	▲	▲	▲	▲
60x120 см, 9 мм	▲	▲	▲	▲	▲
60x60 см, 9 мм	▲	▲	▲	▲	▲
MILLENNIUM X2					
60x60 см, 20 мм			◆		◆

▲ Натуральный и Реттифицированный /  
Naturale e Rettificato /  
Matt and Rectified /

◆ Структурированный и Реттифицированный /  
Strutturato e Rettificato /  
Textured and Rectified /

Указанные размеры - номинальные, узнать фактический размер плитки можно в Таблице калибров на стр. 495. /  
I formati indicati sono nominali; per visionare le dimensioni reali vi preghiamo di consultare la Tabella calibri a pag. 495. /  
Indicated sizes are nominal, for real tiles' sizes please review a Table of calibers on page 495. /



Философия применения дерева в скандинавской культуре нашла отражение в коллекции плитки под дуб, которая раскрывает истинную красоту чарующих прожилок этого роскошного природного материала. Богатая оттенками, выразительная текстура древесины, воссозданная в керамограните, создаст изысканную и уютную атмосферу как в жилых, так и в коммерческих пространствах.

La filosofia nordica sulla cultura del legno viene aggiornata attraverso una gamma di essenze rovere ricche di venature decise, sempre magnifiche. Fiammature e sfumature del legno in gres porcellanato dal forte accento cromatico disegnano atmosfere suggestive e confortevoli, adatte sia per spazi residenziali che commerciali. L' inatteso ed elegante connubio tra legno ceramico e candidi rivestimenti tridimensionali rende la collezione esclusiva: perfetta per vestire spazi dal forte accento naturale sia per ambienti più sofisticati che ricercati.

The Nordic philosophy regarding the culture of wood gains a fresh twist with a range of oak options featuring a rich variety of striking grains, guaranteeing a magnificent look every time. Wood-inspired flaming and nuances in porcelain stoneware with a striking accent of colour shape delightfully inviting ambiances, suitable for both residential and commercial settings. The unexpectedly elegant combination of wood-effect ceramics and white three-dimensional coverings make for an exclusive collection that's perfect for both splendidly natural spaces and more sophisticated settings.



ОБЗОР КОЛЛЕКЦИИ /  
PANORAMICA /  
OVERVIEW /

КЕРАМОГРАНИТ ОКРАШЕННЫЙ В МАССЕ /  
GRES PORCELLANATO COLORATO IN MASSA /  
FULL BODY COLOURED PORCELAIN STONEWARE /

LOFT

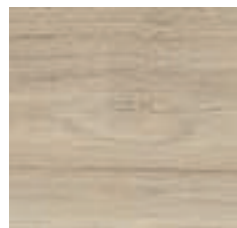

Магнолия /  
Magnolia /



Хани /  
Honey /



Оак /  
Oak /

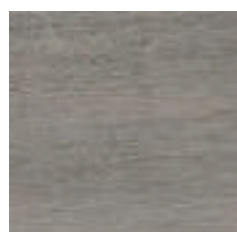

Мурлэнд /  
Moorland /



Пеппер /  
Pepper /

20x160 см

ШЕВРОН / CHEVRON  
20x160 см



**R 10 A**  
НАТУРАЛЬНЫЙ





Пэппер 20x160 /  
Pepper 20x160 /

Оак 20x160 /  
Oak 20x160 /

3D Вэйв 40x80 /  
3D Wave 40x80 /

3D Полигон 40x80 /  
3D Polygon 40x80 /

Шарм Эво Калакатта 60x120 /  
Charme Evo Calacatta 60x120 /

LOFT

Лофт Магнолия /  
Loft Magnolia /

V2



20x160 см ШЕВРОН / CHEVRON  
20x160 см

Лофт Хани /  
Loft Honey /

V3



20x160 см ШЕВРОН / CHEVRON  
20x160 см

Лофт Оак /  
Loft Oak /

V3



20x160 см ШЕВРОН / CHEVRON  
20x160 см

LOFT

Лофт Мурлэнд /  
Loft Moorland /

V3



20x160 см ШЕВРОН / CHEVRON  
20x160 см

Лофт Пэппер /  
Loft Pepper /

V3



20x160 см ШЕВРОН / CHEVRON  
20x160 см

При укладке прямоугольных форматов  
рекомендованное смещение плиток относительно друг  
друга не более 30%.  
Для получения наилучшего эстетического результата  
рекомендуется использование механических систем  
выравнивания плитки. /  
Per la posa di formati rettangolari si consiglia uno  
scostamento non superiore al 30%. È consigliato l'utilizzo  
di distanziatori autolivellanti per un  
risultato ottimale. /  
For laying rectangular sizes, the tiles should not be  
staggered by more than 30%. The use of self-levelling  
spacers is recommended for best results. /

LOFT

Магнолия Татами /  
Magnolia Tatami /

20x80 см ▲



Хани Татами /  
Honey Tatami /

20x80 см ▲



Оак Татами /  
Oak Tatami /

20x80 см ▲



Мурлэнд Татами /  
Moorland Tatami /

20x80 см ▲



Пэппер Татами /  
Pepper Tatami /

20x80 см ▲



LOFT

1 •  
Плинтус /  
Battiscopa /  
Bullnose /  
7,2x80 см ▲

2 •\*  
Ступень Фронтальная /  
Scalino Frontale /  
Front Step /  
33x160 см ▲

3 •\*  
Ступень Угловая Левая /  
Scalino Angolare Sinistro /  
Left Corner Step /  
33x160 см ▲

4 •\*  
Ступень Угловая Правая /  
Scalino Angolare Destro /  
Right Corner Step /  
33x160 см ▲

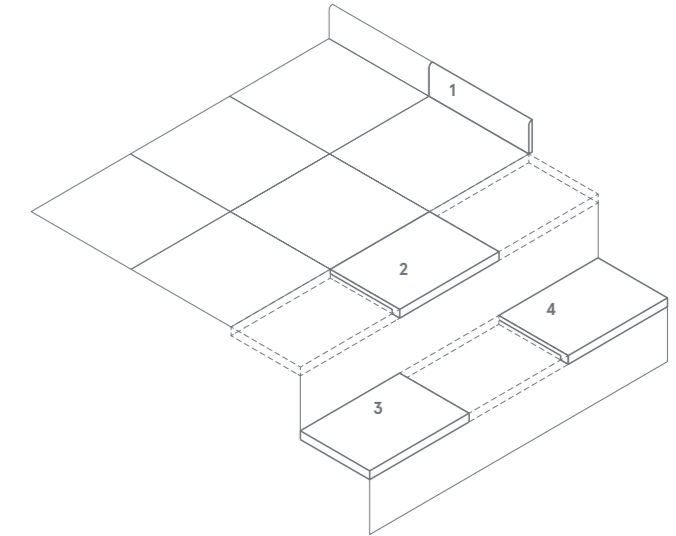

• Имеется во всех цветах /  
Disponibile in tutti i colori /  
Available in all colors

\* Производится под заказ /  
Prodotto su richiesta /  
Made on request

▲ Натуральный и Реттифицированный /  
Naturale e Rettificato /  
Matt and Rectified /





ГАММА ИЗДЕЛИЙ /  
 GAMMA PRODOTTI /  
 PRODUCT RANGE /

	Магнолия / Magnolia /	Хани / Honey /	Оак / Oak /
LOFT			
20x160 см, 9 мм	▲	▲	▲
ШЕВРОН / CHEVRON - 20x160 см, 9 мм	▲	▲	▲

	Мурлэнд / Moorland /	Пеппер / Pepper /
LOFT		
20x160 см, 9 мм	▲	▲
ШЕВРОН / CHEVRON - 20x160 см, 9 мм	▲	▲

▲ **Натуральный и Реттифицированный /  
 Naturale e Rettificato /  
 Matt and Rectified /**

Указанные размеры - номинальные, узнать фактический размер плитки можно в Таблице калибров на стр. 495. /  
 I formati indicati sono nominali; per visionare le dimensioni reali vi preghiamo di consultare la Tabella calibri a pag. 495. /  
 Indicated sizes are nominal, for real tiles' sizes please review a Table of calibers on page 495. /



3D Experience – это проект трехмерной настенной плитки из белой глины (монопорозы) в новом формате 40x80. Трехмерные паттерны придают стенам динамизм и движение, а необычная поверхность чарует своей мягкой шелковистостью при каждом прикосновении.

3D Experience è il nuovo progetto di superfici tridimensionali in monoporosa bianca di Italon, nel nuovo formato 40x80. I pattern tridimensionali ravvivano le pareti con energia e movimento, le superfici seducono al tatto con la straordinaria morbidezza dell'effetto soft skin.

3D Experience is the new 3D surface project featuring Italon white monoporosa tiles in the new 40x80 size. The three-dimensional patterns bring a lively touch of energy to walls, with surfaces seductive to the touch thanks to the extraordinary soft skin effect.



ОБЗОР КОЛЛЕКЦИИ /  
PANORAMICA /  
OVERVIEW /

НАСТЕННАЯ ПЛИТКА ИЗ БЕЛОЙ ГЛИНЫ  
RIVESTIMENTO IN PASTA BIANCA  
WHITE-BODY WALLTILE

3D EXPERIENCE

40x80 см

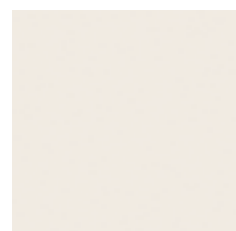

Уайт Матт /  
White Matt /

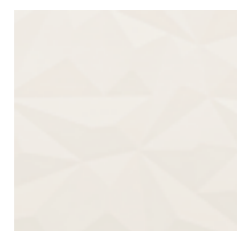

3D Полигон /  
3D Polygon /



3D Болд /  
3D Bold /



3D Вэйв /  
3D Wave /



3D Лайн /  
3D Line /





3D Полигон 40x80 /  
3D Polygon 40x80 /

Оак 20x160 /  
Oak 20x160 /

Оак Татами 20x80 /  
Oak Tatami 20x80 /

Уайт Матт /  
White Matt /

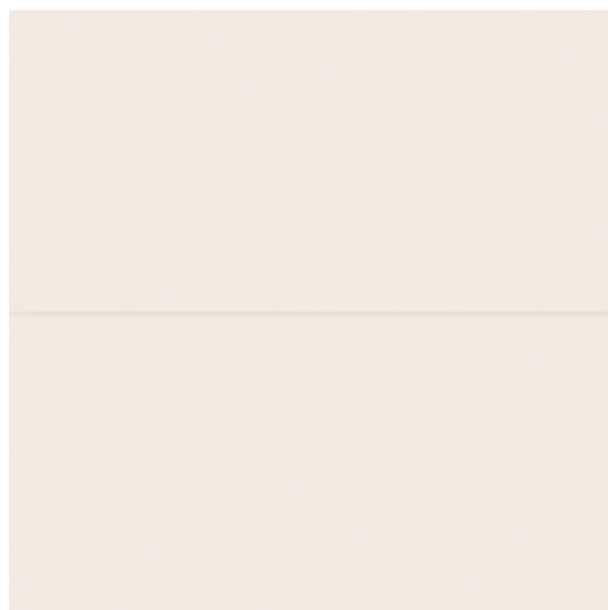

40x80 см ▲

3D Болд /  
3D Bold /



40x80 см ▲

3D Полигон /  
3D Polygon /

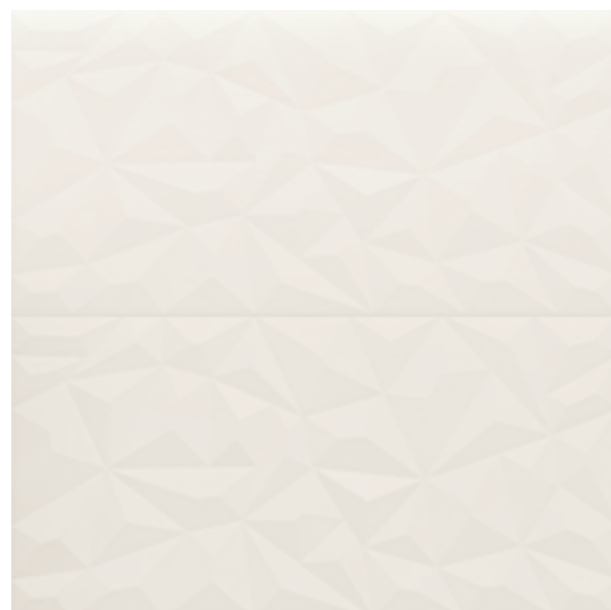

40x80 см ▲

3D Вэйв /  
3D Wave /

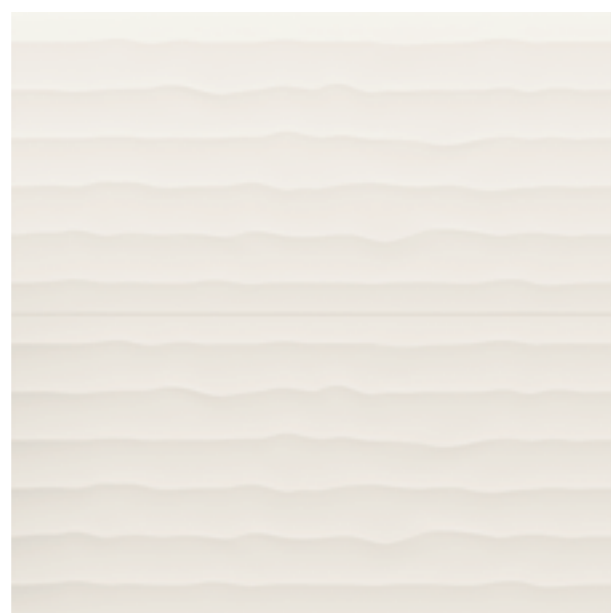

40x80 см ▲

3D Лайн /  
3D Line /



40x80 см ▲

▲ **Натуральный и Реттифицированный /  
Naturale e Rettificato /  
Matt and Rectified /**



Содержит более 20% повторно переработанных материалов из производственного цикла и позволяет получить баллы по системе LEED v4. /  
Contiene oltre il 20% di materiale riciclato pre-consumer ed e' utile al raggiungimento di crediti LEED v4. /  
Contains more than 20% of pre-consumer recycled material - contributes to earn LEED v4 points. /



3D EXPERIENCE



Мозаика Шик /  
Mosaico Chic /

28,3x32,8 см ▲

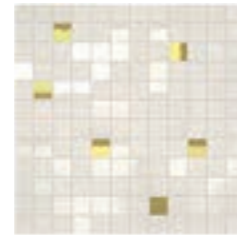

Мозаика Голд /  
Mosaico Gold /

30,5x30,5 см ▲

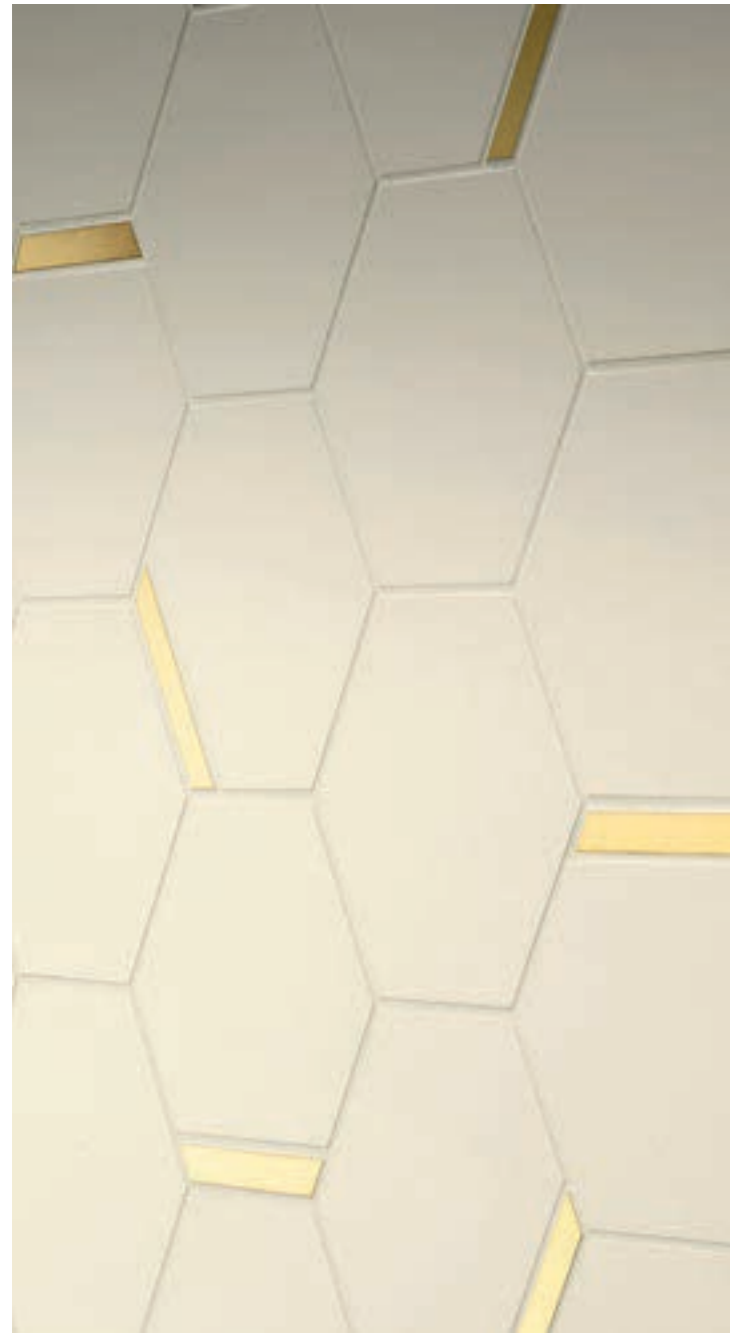

3D EXPERIENCE

1  
Спиголо / Spigolo  
1x20 см ▲

2  
Спиголо А.Е. / Spigolo A.E.  
1x1 см ▲

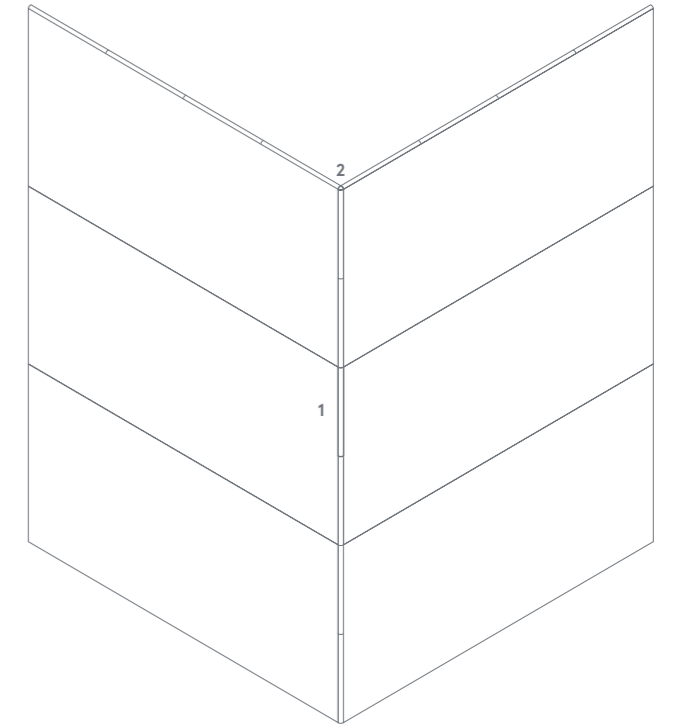

▲ Натуральный и Реттифицированный /  
Naturale e Rettificato /  
Matt and Rectified /

ГАММА ИЗДЕЛИЙ /  
GAMMA PRODOTTI /  
PRODUCT RANGE /

	Уайт Матт / White Matt /	3D Полигон / 3D Polygon /	3D Болд / 3D Bold /	3D Вейв / 3D Wave /	3D Лайн / 3D Line /
3D EXPERIENCE					
40x80 см, 8,5 мм	▲				
40x80 см, 10 мм		▲	▲	▲	▲

▲ Натуральный и Реттифицированный /  
Naturale e Rettificato /  
Matt and Rectified /

Указанные размеры – номинальные, узнать фактический размер плитки можно в Таблице калибров на стр. 495. /  
I formati indicati sono nominali; per visionare le dimensioni reali vi preghiamo di consultare la Tabella calibri a pag. 495. /  
Indicated sizes are nominal, for real tiles' sizes please review a Table of calibers on page 495. /

Коллекция Charme Extra интерпретирует интерьер, как диалог между наследием прошлого и будущим: неизменная сущность мрамора находит новое выражение в современных проектах. Через интерьеры, обладающие непревзойденным шармом, выражается новый стиль, подчеркивающий неформальный, но утонченный дух роскоши.

Charme Extra interpreta lo spazio come dialogo tra eredità ed avvenire: l'essenza eterna del marmo rivive in progetti contemporanei. Attraverso ambienti dal fascino senza tempo si snoda un percorso che racconta un nuovo lusso, sofisticato ma informale.

Charme Extra interprets space as a dialogue between yesteryear and tomorrow: the eternal character of marble is brought back to life in contemporary design projects. Through ambiances of timeless charm, a path unfolds that tells of a new type of luxury, sophisticated yet informal.

< RESTAURANT  
> SUITE ROOMS



ОБЗОР КОЛЛЕКЦИИ /  
PANORAMICA /  
OVERVIEW /

КЕРАМОГРАНИТ ОКРАШЕННЫЙ В МАССЕ /  
GRES PORCELLANATO COLORATO IN MASSA /  
FULL BODY COLOURED PORCELAIN STONEWARE /

CHARME EXTRA FLOOR PROJECT



Ласа /  
Lasa /



Кarrара /  
Carrara /



Аркадия /  
Arcadia /

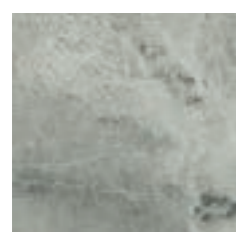

Силвер /  
Silver /

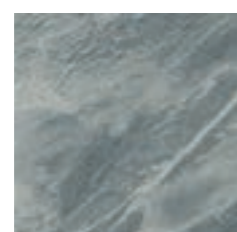

Атлантик /  
Atlantic /

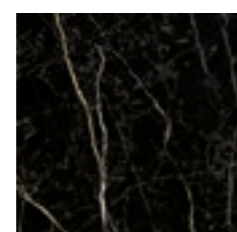

Лоран /  
Laurent /

80x160 см  
80x80 см  
60x120 см  
60x60 см  
59x59 см  
30x60 см

MAXI SIZE  
120x278 см



**R 9 A+B**  
НАТУРАЛЬНЫЙ

НАСТЕННАЯ ПЛИТКА ИЗ БЕЛОЙ ГЛИНЫ /  
RIVESTIMENTO IN PASTA BIANCA /  
WHITE-BODY WALL TILES /

CHARME EXTRA WALL PROJECT



Ласа /  
Lasa /

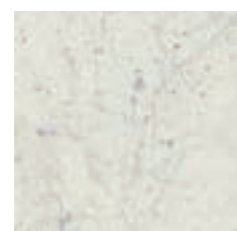

Кarrара /  
Carrara /

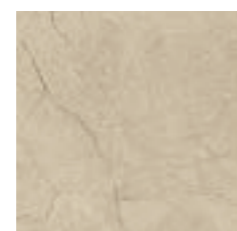

Аркадия /  
Arcadia /

25x75 см





Атлантик Люкс 60x120 /  
Atlantic Lux 60x120

Лаза Люкс 60x120 /  
Lasa Lux 60x120



ДОСТУПНЫЕ ЦВЕТА /  
COLORI DISPONIBILI /  
AVAILABLE COLORS /

CHARME EXTRA FLOOR PROJECT

Шарм Экстра Лаза /  
Charme Extra Lasa /



80x160 см

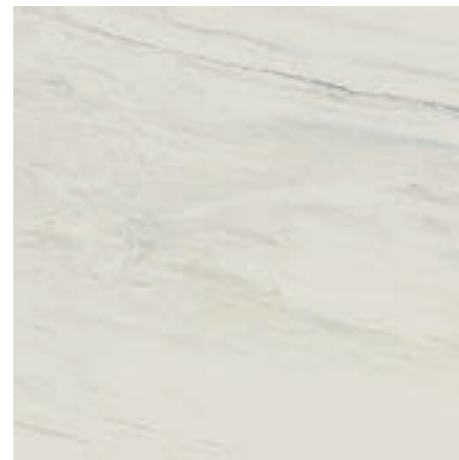

60x60 см

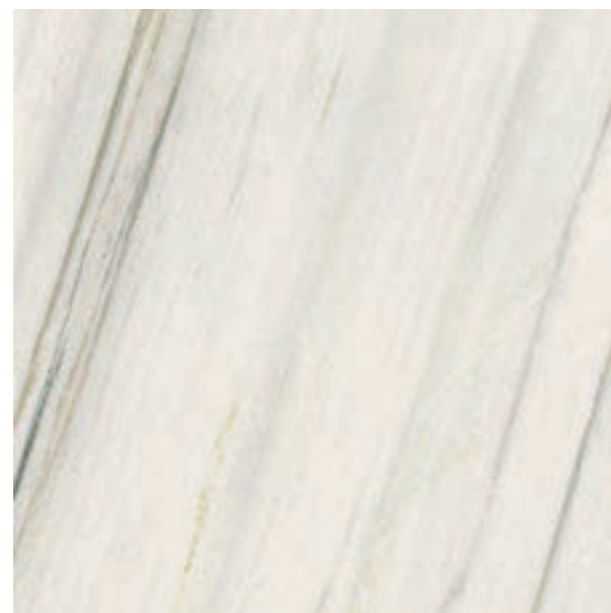

80x80 см

КЕРАМОГРАНИТ ОКРАШЕННЫЙ В МАССЕ /  
GRES PORCELLANATO COLORATO IN MASSA /  
FULL BODY COLOURED PORCELAIN STONEWARE /

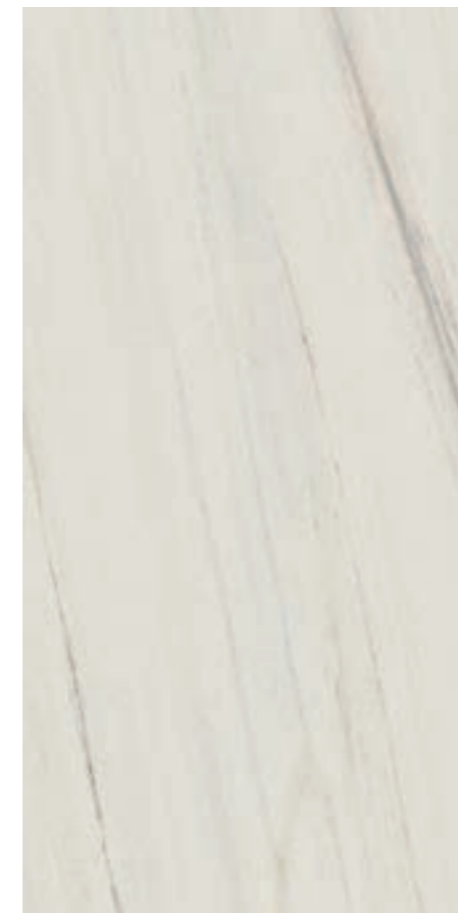

60x120 см

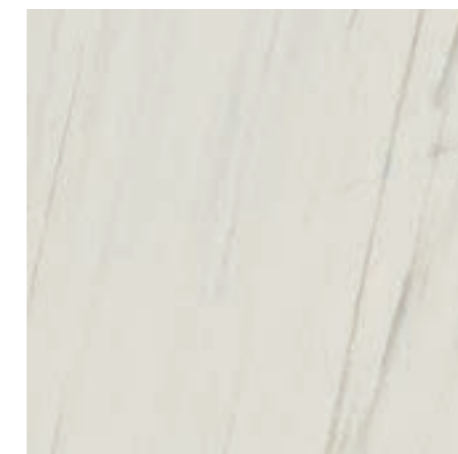

59x59 см

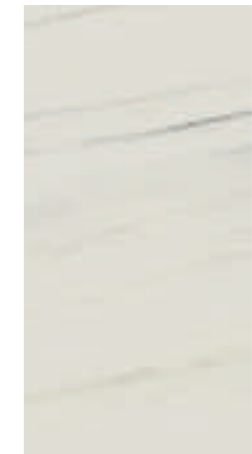

30x60 см

ДОСТУПНЫЕ ЦВЕТА /  
COLORI DISPONIBILI /  
AVAILABLE COLORS /

CHARME EXTRA FLOOR PROJECT

Шарм Экстра Каррара /  
Charme Extra Carrara /



60x120 см



59x59 см

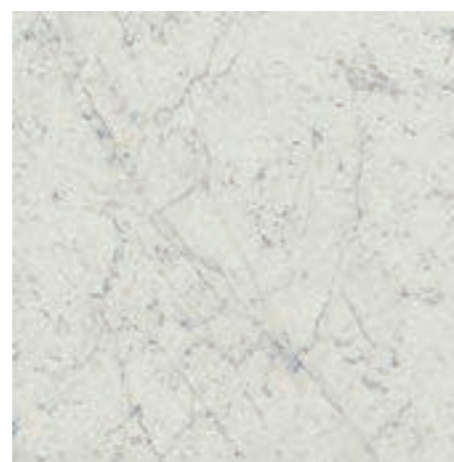

60x60 см

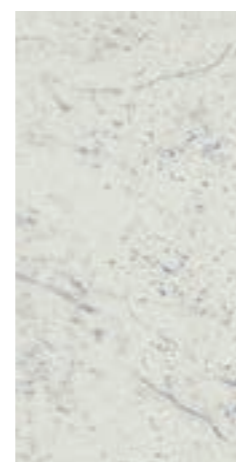

30x60 см

КЕРАМОГРАНИТ ОКРАШЕННЫЙ В МАССЕ /  
GRES PORCELLANATO COLORATO IN MASSA /  
FULL BODY COLOURED PORCELAIN STONEWARE /

CHARME EXTRA FLOOR PROJECT

Шарм Экстра Аркадия /  
Charme Extra Arcadia /



60x120 см



59x59 см



60x60 см

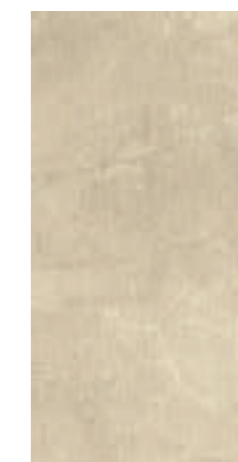

30x60 см

ДОСТУПНЫЕ ЦВЕТА /  
COLORI DISPONIBILI /  
AVAILABLE COLORS /

CHARME EXTRA FLOOR PROJECT

Шарм Экстра Силвер /  
Charme Extra Silver /



80x160 см



60x60 см

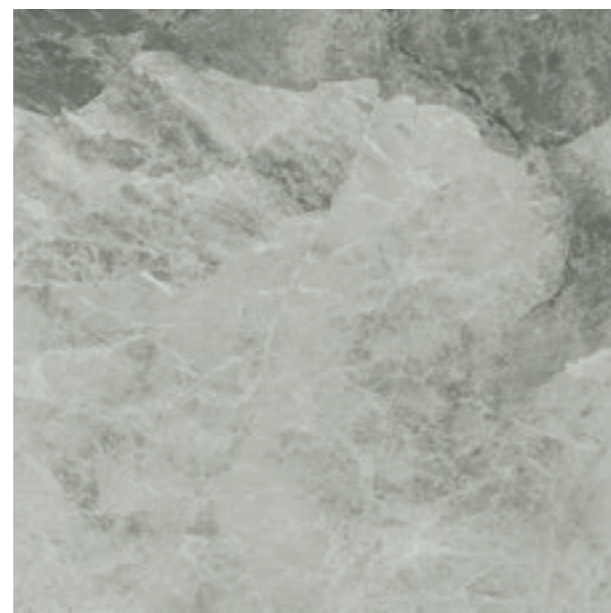

80x80 см

КЕРАМОГРАНИТ ОКРАШЕННЫЙ В МАССЕ /  
GRES PORCELLANATO COLORATO IN MASSA /  
FULL BODY COLOURED PORCELAIN STONEWARE /

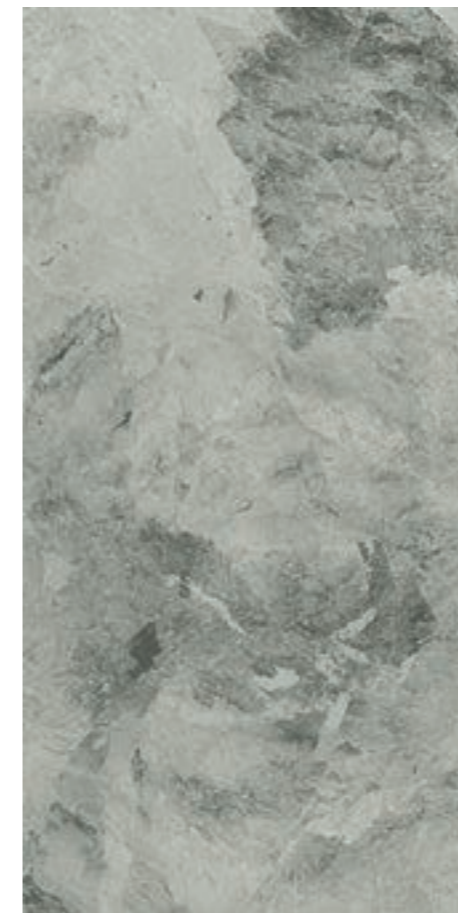

60x120 см



59x59 см

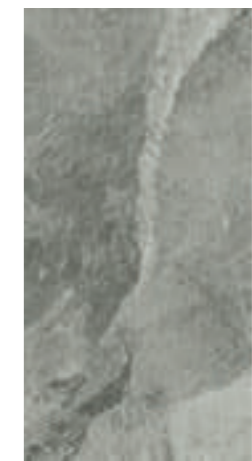

30x60 см

ДОСТУПНЫЕ ЦВЕТА /  
COLORI DISPONIBILI /  
AVAILABLE COLORS /

CHARME EXTRA FLOOR PROJECT

Шарм Экстра Атлантик /  
Charme Extra Atlantic /



60x120 см

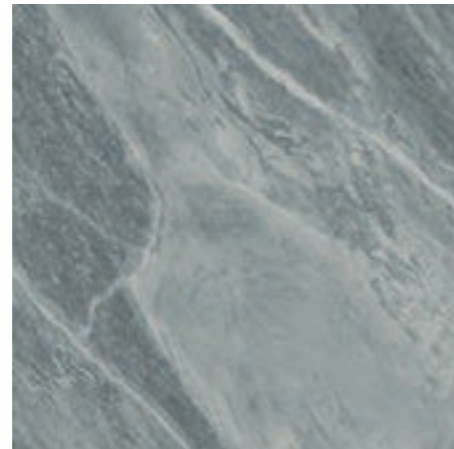

59x59 см

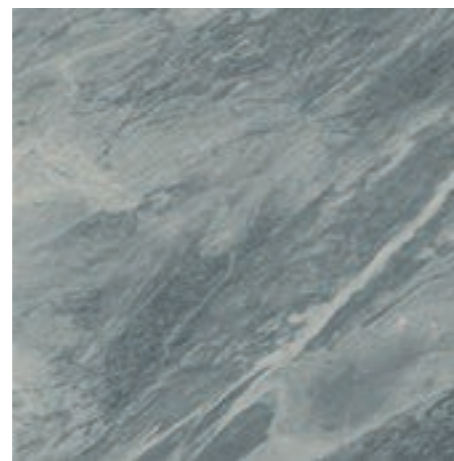

60x60 см

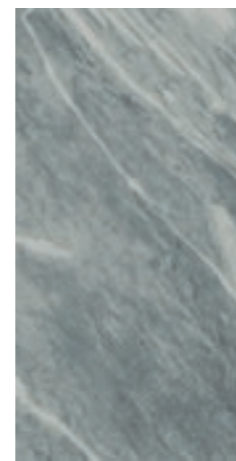

30x60 см

КЕРАМОГРАНИТ ОКРАШЕННЫЙ В МАССЕ /  
GRES PORCELLANATO COLORATO IN MASSA /  
FULL BODY COLOURED PORCELAIN STONEWARE /

CHARME EXTRA FLOOR PROJECT

Шарм Экстра Лоран /  
Charme Extra Laurent /



60x120 см

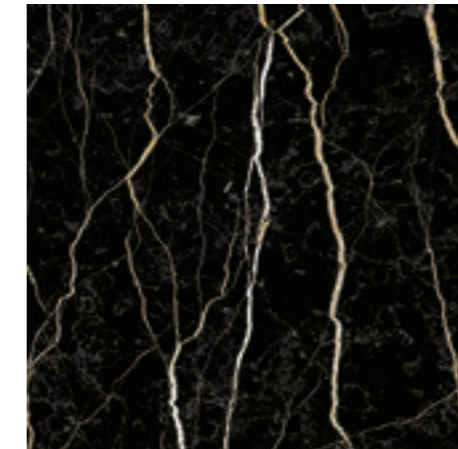

59x59 см

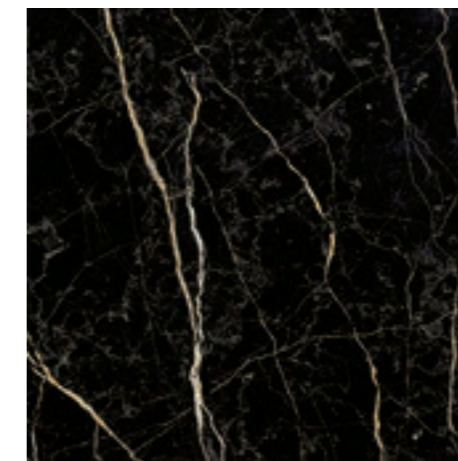

60x60 см

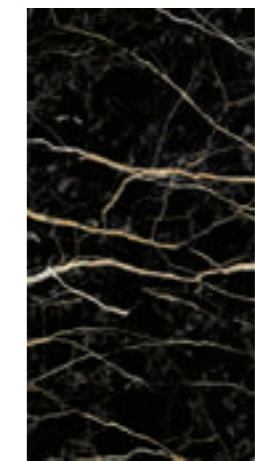

30x60 см

ДОСТУПНЫЕ ЦВЕТА /  
COLORI DISPONIBILI /  
AVAILABLE COLORS /

КЕРАМОГРАНИТ ОКРАШЕННЫЙ В МАССЕ /  
GRES PORCELLANATO COLORATO IN MASSA /  
FULL BODY COLOURED PORCELAIN STONEWARE /

CHARME EXTRA FLOOR PROJECT

Шарм Экстра Лаза /  
Charme Extra Lasa /



120x278 см

V3

ДОСТУПНЫЕ ТИПЫ ПОВЕРХНОСТИ /  
FINITURE DISPONIBILI /  
AVAILABLE FINISHES /

КЕРАМОГРАНИТ ОКРАШЕННЫЙ В МАССЕ /  
GRES PORCELLANATO COLORATO IN MASSA /  
FULL BODY COLOURED PORCELAIN STONEWARE /

CHARME EXTRA FLOOR PROJECT

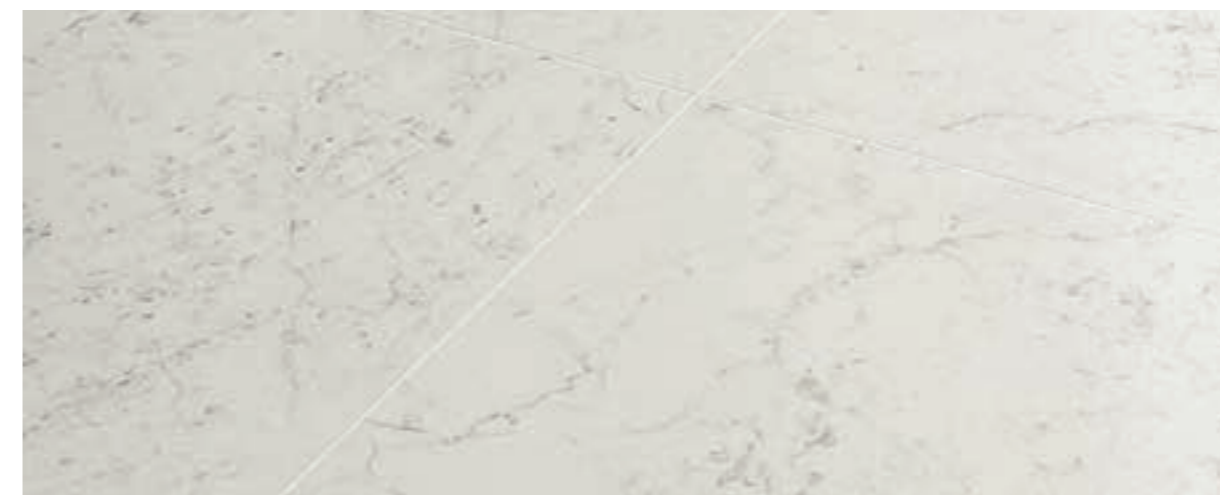

Натуральный /  
Naturale /  
Matt /

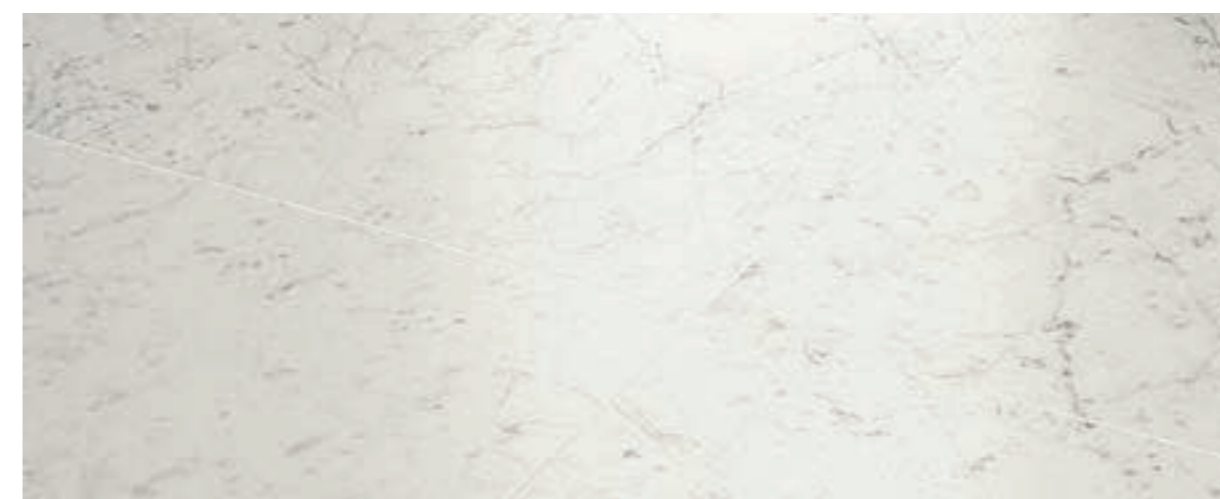

Патинированный /  
Serato /  
Honed Satin /

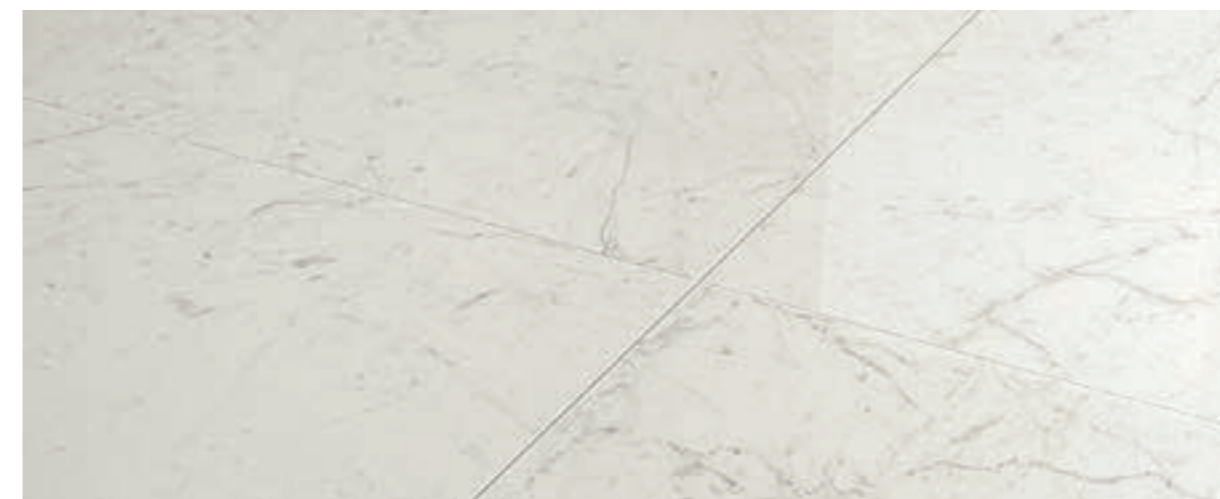

Люкс /  
Lux /  
Lux /

CHARME EXTRA FLOOR PROJECT



Ласа Мозаика  
Сплит /  
Lasa Mosaico  
Split /

30x30 см ◆

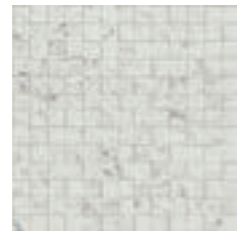

Каррара Мозаика  
Сплит /  
Carrara Mosaico  
Split /

30x30 см ◆



Аркадия Мозаика  
Сплит /  
Arcadia Mosaico  
Split /

30x30 см ◆

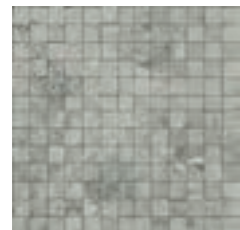

Силвер Мозаика  
Сплит /  
Silver Mosaico  
Split /

30x30 см ◆

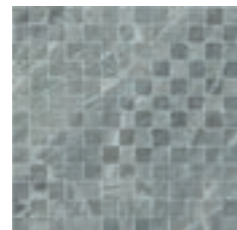

Атлантик Мозаика  
Сплит /  
Atlantic Mosaico  
Split /

30x30 см ◆

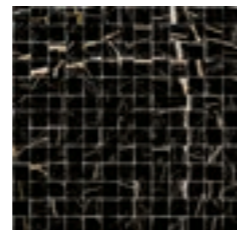

Лоран Мозаика  
Сплит /  
Laurent Mosaico  
Split /

30x30 см ◆



Ласа Мозаика  
Люкс /  
Lasa Mosaico  
Lux /

29,2x29,2 см ■



Каррара Мозаика  
Люкс /  
Carrara Mosaico  
Lux /

29,2x29,2 см ■



Аркадия Мозаика  
Люкс /  
Arcadia Mosaico  
Lux /

29,2x29,2 см ■



Силвер Мозаика  
Люкс /  
Silver Mosaico  
Lux /

29,2x29,2 см ■

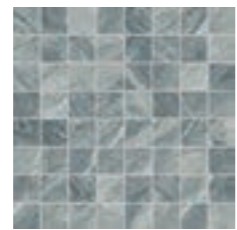

Атлантик Мозаика  
Люкс /  
Atlantic Mosaico  
Lux /

29,2x29,2 см ■

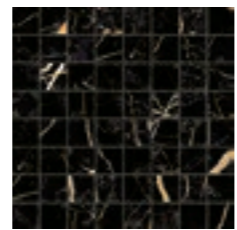

Лоран Мозаика  
Люкс /  
Laurent Mosaico  
Lux /

29,2x29,2 см ■

■ Люкс и Реттифицированный /  
Lux e Rettificato /  
Lux and Rectified /

◆ Патинированный и Реттифицированный /  
Cerato e Rettificato /  
Honed Satin and Rectified /

CHARME EXTRA FLOOR PROJECT



Ласа Мозаика  
Даймонд /  
Lasa Mosaico  
Diamond /

28x48 см ■



Каррара Мозаика  
Даймонд /  
Carrara Mosaico  
Diamond /

28x48 см ■



Аркадия Мозаика  
Даймонд /  
Arcadia Mosaico  
Diamond /

28x48 см ■



Силвер Мозаика  
Даймонд /  
Silver Mosaico  
Diamond /

28x48 см ■



Атлантик Мозаика  
Даймонд /  
Atlantic Mosaico  
Diamond /

28x48 см ■



Лоран Мозаика  
Даймонд /  
Laurent Mosaico  
Diamond /

28x48 см ■

■ Люкс и Реттифицированный /  
Lux e Rettificato /  
Lux and Rectified /

CHARME EXTRA FLOOR PROJECT



Лазя Интарсио  
Анголо /  
Lasa Intarsio  
Angolo /

60x60 см ■  
59x59 см ■



Лазя Интарсио  
Фашиа /  
Lasa Intarsio  
Fascia /

60x60 см ■  
59x59 см ■



Атлантик Интарсио  
Анголо /  
Atlantic Intarsio  
Angolo /

60x60 см ■  
59x59 см ■



Атлантик Интарсио  
Фашиа /  
Atlantic Intarsio  
Fascia /

60x60 см ■  
59x59 см ■

■ Люкс и Реттифицированный /  
Lux e Rettificato /  
Lux and Rectified /

CHARME EXTRA FLOOR PROJECT



Лоран Розон  
Анголо /  
Laurent Rosone  
Angolo /

60x60 см ■  
59x59 см ■



Лоран Розон  
Фашиа /  
Laurent Rosone  
Fascia /

60x60 см ■  
59x59 см ■



Каррара Розон  
Анголо /  
Carrara Rosone  
Angolo /

60x60 см ■  
59x59 см ■



Каррара Розон  
Фашиа /  
Carrara Rosone  
Fascia /

60x60 см ■  
59x59 см ■

■ Люкс и Реттифицированный /  
Lux e Rettificato /  
Lux and Rectified /

CHARME EXTRA FLOOR PROJECT



Ласа Мозаика  
Гексагон /  
Lasa Mosaico  
Hexagon /

25x29 см ◆

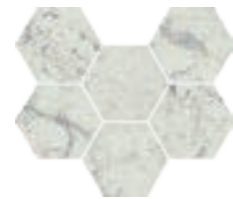

Каррара Мозаика  
Гексагон /  
Carrara Mosaico  
Hexagon /

25x29 см ◆



Аркадия Мозаика  
Гексагон /  
Arcadia Mosaico  
Hexagon /

25x29 см ◆

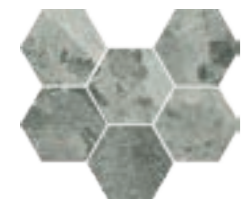

Силвер Мозаика  
Гексагон /  
Silver Mosaico  
Hexagon /

25x29 см ◆



Атлантик Мозаика  
Гексагон /  
Atlantic Mosaico  
Hexagon /

25x29 см ◆



Лоран Мозаика  
Гексагон /  
Laurent Mosaico  
Hexagon /

25x29 см ◆

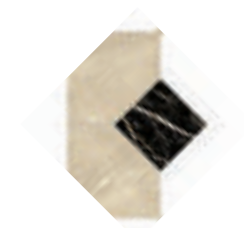

Аркадия Мозаика  
Полигон /  
Arcadia Mosaico  
Polygon /

28,5x21 см ■



Силвер Мозаика  
Полигон /  
Silver Mosaico  
Polygon /

28,5x21 см ■



Атлантик Мозаика  
Полигон /  
Atlantic Mosaico  
Polygon /

28,5x21 см ■



Лоран Мозаика  
Полигон /  
Laurent Mosaico  
Polygon /

28,5x21 см ■

■ Люкс и Реттифицированный /  
Lux e Rettificato /  
Lux and Rectified /

◆ Патинированный и Реттифицированный /  
Cerato e Rettificato /  
Honed Satin and Rectified

CHARME EXTRA FLOOR PROJECT

1 ●  
Плинтус /  
Battiscopa /  
Bullnose /  
7,2x80 см ▲  
7,2x60 см ◆ ■  
7,2x59 см ■

2 ●\*  
Ступень Фронтальная /  
Scalino Frontale /  
Front Step /  
33x160 см ▲  
33x80 см ▲  
33x120 см ▲  
33x60 см ▲

● Имеется во всех цветах /  
Disponibile in tutti i colori /  
Available in all colors /

\* Производится под заказ /  
Prodotto su richiesta /  
Made on request /

3 ●\*  
Ступень Угловая Левая /  
Scalino Angolare Sx /  
Left Corner Step /  
33x160 см ▲  
33x80 см ▲  
33x120 см ▲  
33x60 см ▲

4 ●\*  
Ступень Угловая Правая /  
Scalino Angolare Dx /  
Right Corner Step /  
33x160 см ▲  
33x80 см ▲  
33x120 см ▲  
33x60 см ▲

▲ Натуральный и Реттифицированный /  
Naturale e Rettificato /  
Matt and Rectified /

■ Люкс и Реттифицированный /  
Lux e Rettificato /  
Lux and Rectified /

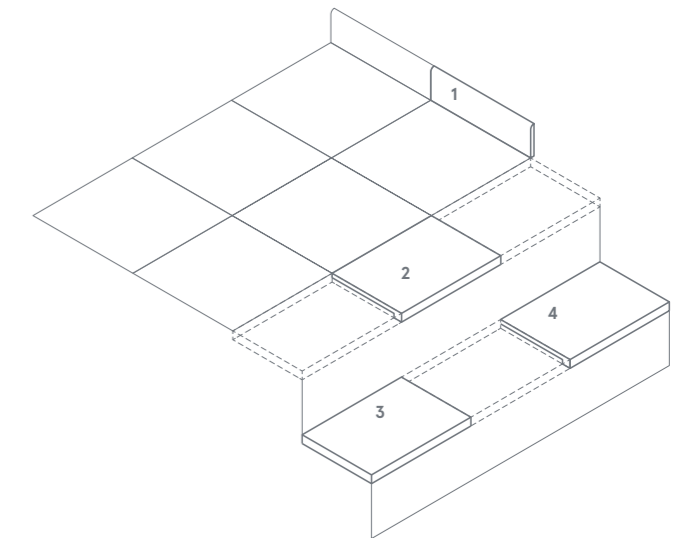



CHARME EXTRA FLOOR PROJECT

1 •  
Спиголо А.Е. / Spigolo A.E.  
1x1 см ◆

2 •  
Спиголо / Spigolo  
1x30 см ◆

3 •  
Лондон А.Е. / London A.E.  
2x5 см ◆

4 •  
Лондон / London  
5x30 см ◆

6 •  
Альцата А.Е. / Alzata A.E.  
2x15 см ◆

7 •  
Альцата / Alzata  
15x30 см ◆

5  
Лазз Бордюер Лиф /  
Lasa Listello Leaf /  
5x30 см ◆

5  
Каррара Бордюер Лиф /  
Carrara Listello Leaf /  
5x30 см ◆

5  
Аркадия Бордюер Лиф /  
Arcadia Listello Leaf /  
5x30 см ◆

5  
Силвер Бордюер Лиф /  
Silver Listello Leaf /  
5x30 см ◆

5  
Атлантик Бордюер Лиф /  
Atlantic Listello Leaf /  
5x30 см ◆

5  
Лоран Бордюер Лиф /  
Laurent Listello Leaf /  
5x30 см ◆

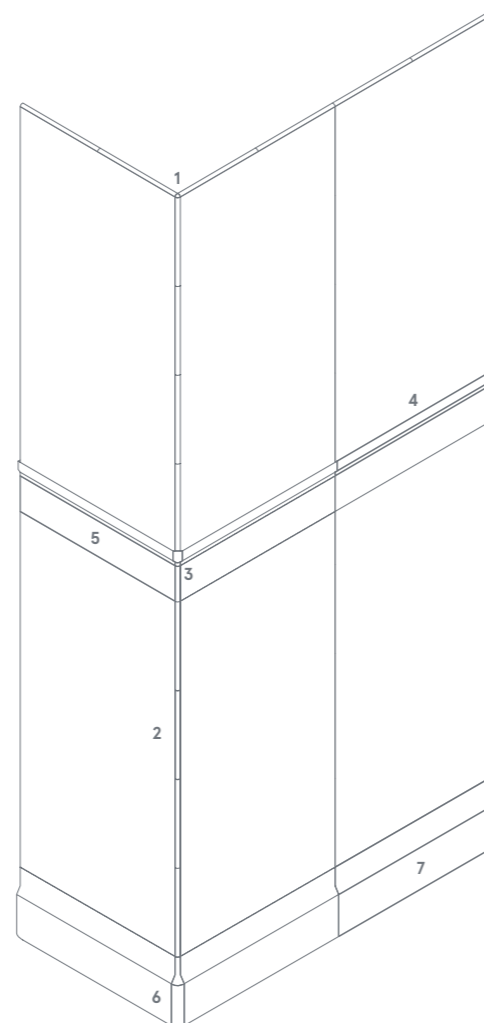

• Имеется во всех цветах /  
Disponibile in tutti i colori /  
Available in all colors /

◆ Патинированный и Реттифицированный /  
Cerato e Rettificato /  
Honed Satin and Rectified /



ДОСТУПНЫЕ ЦВЕТА /  
COLORI DISPONIBILI /  
AVAILABLE COLORS /

НАСТЕННАЯ ПЛИТКА ИЗ БЕЛОЙ ГЛИНЫ /  
RIVESTIMENTO IN PASTA BIANCA /  
WHITE-BODY WALL TILES /

ДЕКОРЫ /  
DECORI /  
DECORS /

НАСТЕННАЯ ПЛИТКА ИЗ БЕЛОЙ ГЛИНЫ /  
RIVESTIMENTO IN PASTA BIANCA /  
WHITE-BODY WALL TILES /

CHARME EXTRA WALL PROJECT

Шарм Экстра Лаза /  
Charme Extra Lasa /



25x75 см +

Шарм Экстра Каррара /  
Charme Extra Carrara /



25x75 см +

Шарм Экстра Аркадия /  
Charme Extra Arcadia /



25x75 см +

+ Глянцевый /  
Lucido /  
Shiny /



Содержит более 20% повторно переработанных материалов из производственного цикла и позволяет получить баллы по системе LEED v4. /  
Contiene oltre il 20% di materiale riciclato pre-consumer ed e' utile al raggiungimento di crediti LEED v4. /  
Contains more than 20% of pre-consumer recycled material - contributes to earn LEED v4 points. /

CHARME EXTRA WALL PROJECT

Лаза Вставка Голден Лайн /  
Lasa Inserto Golden Line /

25x75 см +



Каррара Вставка Сьют /  
Carrara Inserto Suite /

25x75 см +



Каррара Вставка Голден Лайн /  
Carrara Inserto Golden Line /

25x75 см +



Аркадия Вставка Сьют /  
Arcadia Inserto Suite /

25x75 см +



Аркадия Вставка Голден Лайн /  
Arcadia Inserto Golden Line /

25x75 см +



+ Глянцевый /  
Lucido /  
Shiny /

CHARME EXTRA WALL PROJECT



✦ Глянцевый /  
Lucido /  
Shiny /

CHARME EXTRA WALL PROJECT

1 •  
Спиголо А.Е. / Spigolo A.E.  
1x1 см ✦

3 •  
Лондон А.Е. / London A.E.  
2x5 см ✦

6 •  
Альцата А.Е. / Alzata A.E.  
2x15 см ✦

5  
Лаза Бордюр Эмпайер /  
Lasa Listello Empire /  
7,5x25 см ✦



5  
Аркадия Бордюр Эмпайер /  
Arcadia Listello Empire /  
7,5x25 см ✦



2 •  
Спиголо / Spigolo  
1x25 см ✦

4 •  
Лондон / London  
5x25 см ✦

7 •  
Альцата / Alzata  
15x25 см ✦

5  
Каррара Бордюр Эмпайер /  
Carrara Listello Empire /  
7,5x25 см ✦



• Имеется во всех цветах /  
Disponibile in tutti i colori /  
Available in all colors /

✦ Глянцевый /  
Lucido /  
Shiny /

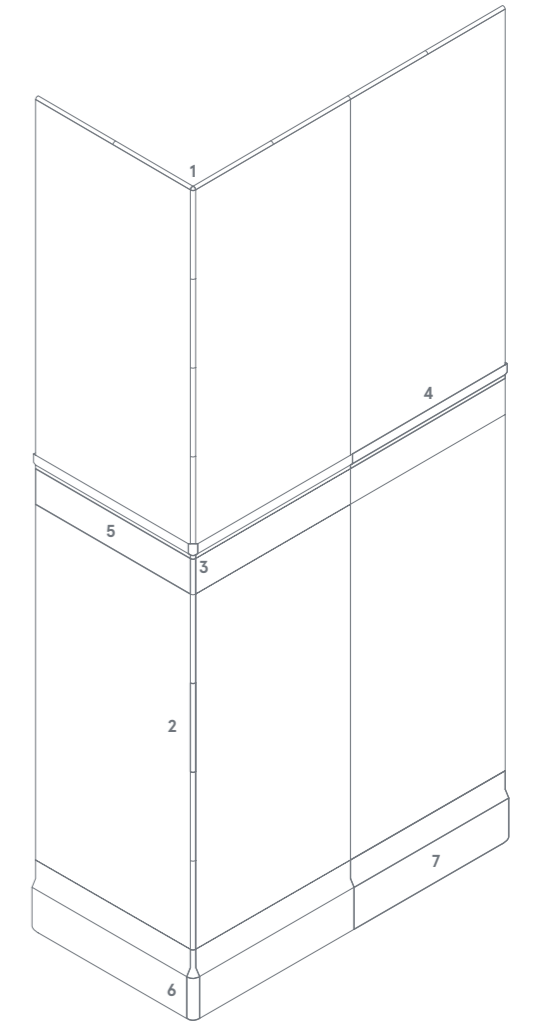



ГАММА ИЗДЕЛИЙ /  
GAMMA PRODOTTI /  
PRODUCT RANGE /

	Лазз / Lasa /	Каррара / Carrara /	Аркадия / Arcadia /	Силвер / Silver /	Атлантик / Atlantic /	Лоран / Laurent /
CHARME EXTRA FLOOR PROJECT						
120x278 см, 6 мм	■					
80x160 см, 9 мм	▲			▲		
80x80 см, 9 мм	▲			▲		
60x120 см, 9 мм	▲■	▲■	▲■	▲■	▲■	▲■
60x60 см, 9 мм	▲■	▲■	▲■	▲■	▲■	▲■
59x59 см, 9 мм	■	■	■	■	■	■
30x60 см, 9 мм	◆	◆	◆	◆	◆	◆
CHARME EXTRA WALL PROJECT						
25x75 см, 8,5 мм	◆	◆	◆			

▲ Натуральный и Реттифицированный /  
Naturale e Rettificato /  
Matt and Rectified /

◆ Платинированный и Реттифицированный /  
Cerato e Rettificato /  
Honed Satin and Rectified /

■ Люкс и Реттифицированный /  
Lux e Rettificato /  
Lux and Rectified /

◆ Глянцевый /  
Lucido /  
Shiny /

Указанные размеры - номинальные, узнать фактический размер плитки можно в Таблице калибров на стр. 495. /  
I formati indicati sono nominali; per visionare le dimensioni reali vi preghiamo di consultare la Tabella calibri a pag. 495. /  
Indicated sizes are nominal, for real tiles' sizes please review a Table of calibers on page 495. /

# GENESIS

FULLDESIGNPROJECT

Сдержанные монологи камня в стиле минимализм или контрастные диалоги с эксклюзивными и изысканными поверхностями. Концепция роскоши преобразуется и приобретает сдержанную элегантную форму, придающую современным интерьерам решительный и эклектичный стиль.

Monologhi monomaterici di pietre minimal o dialoghi a contrasto con superfici lussuose ed esclusive: l'evoluzione del lusso è un'eleganza composta che avvolge ambienti contemporanei dal look eclettico e deciso.

Minimal stone-effect monologues or contrasting dialogues with luxurious and exclusive surfaces: luxury has evolved with a composed elegance that envelops contemporary spaces for an eclectic and striking look.



ОБЗОР КОЛЛЕКЦИИ /  
PANORAMICA /  
OVERVIEW /

КЕРАМОГРАНИТ ОКРАШЕННЫЙ В МАССЕ /  
GRES PORCELLANATO COLORATO IN MASSA /  
FULL BODY COLOURED PORCELAIN STONEWARE /

GENESIS

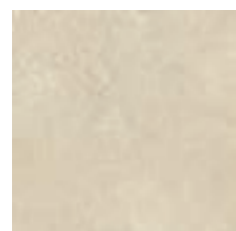

Мун Уайт /  
Moon White /



Венус Крим /  
Venus Cream /



Сатурн Грэй /  
Saturn Grey /

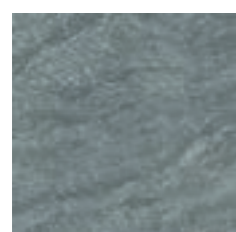

Юпитер Силвер /  
Jupiter Silver /

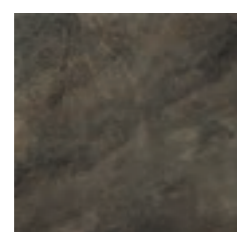

Меркури Браун /  
Mercury Brown /

60x120 см  
60x60 см  
30x60 см



**R 9 A**  
НАТУРАЛЬНЫЙ



**R 10 A+B+C**  
ГРИП

КЕРАМОГРАНИТ ОКРАШЕННЫЙ В МАССЕ /  
GRES PORCELLANATO COLORATO IN MASSA /  
FULL BODY COLOURED PORCELAIN STONEWARE /

GENESIS X2

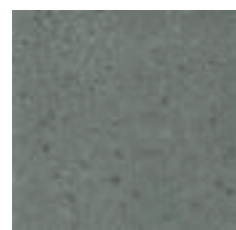

Сатурн Грэй X2 /  
Saturn Grey X2 /

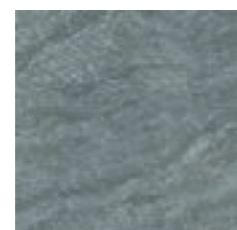

Юпитер Силвер X2 /  
Jupiter Silver X2 /

60x60 см



**R 11 A+B+C**  
СТРУКТУРИРОВАННЫЙ





Мун Уайт 60x120 /  
Moon White 60x120 /

Серфейс Эрамоса Люкс 60x120 /  
Surface Eramosa Lux 60x120 /

ДОСТУПНЫЕ ЦВЕТА /  
COLORI DISPONIBILI /  
AVAILABLE COLORS /

GENESIS

Дженезис Мун Уайт /  
Genesis Moon White /

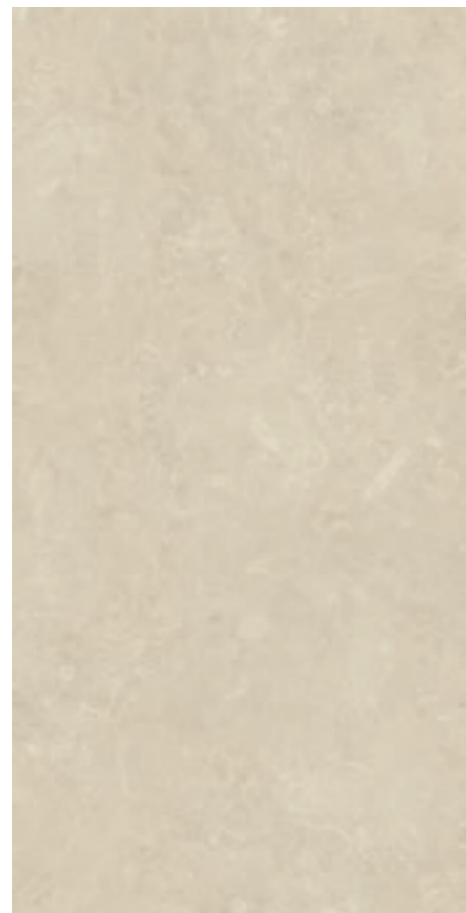

60x120 см

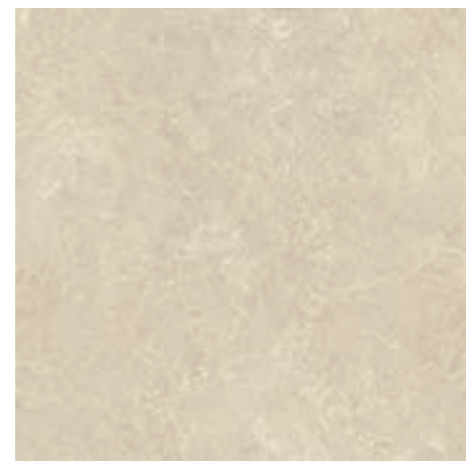

60x60 см

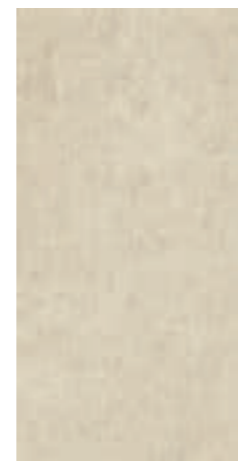

30x60 см

КЕРАМОГРАНИТ ОКРАШЕННЫЙ В МАССЕ /  
GRES PORCELLANATO COLORATO IN MASSA /  
FULL BODY COLOURED PORCELAIN STONEWARE /

GENESIS

Дженезис Венус Крим /  
Genesis Venus Cream /

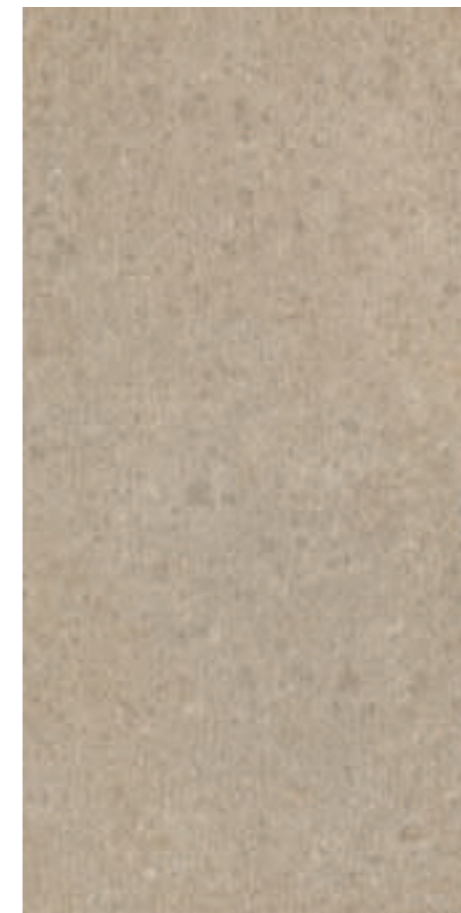

60x120 см

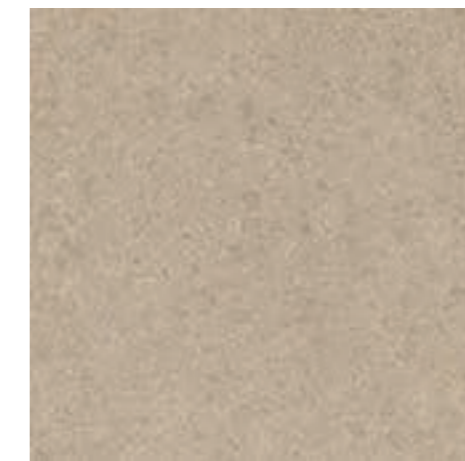

60x60 см



30x60 см



GENESIS

**Дженезис Сатурн Грей /  
Genesis Saturn Grey /**



Содержит более 25% повторно переработанных материалов из производственного цикла и позволяет получить баллы по системе LEED v4. /  
Contiene oltre il 25% di materiale riciclato pre-consumer ed e' utile al raggiungimento di crediti LEED v4. /  
Contains more than 25% of pre-consumer recycled material - contributes to earn LEED v4 points. /

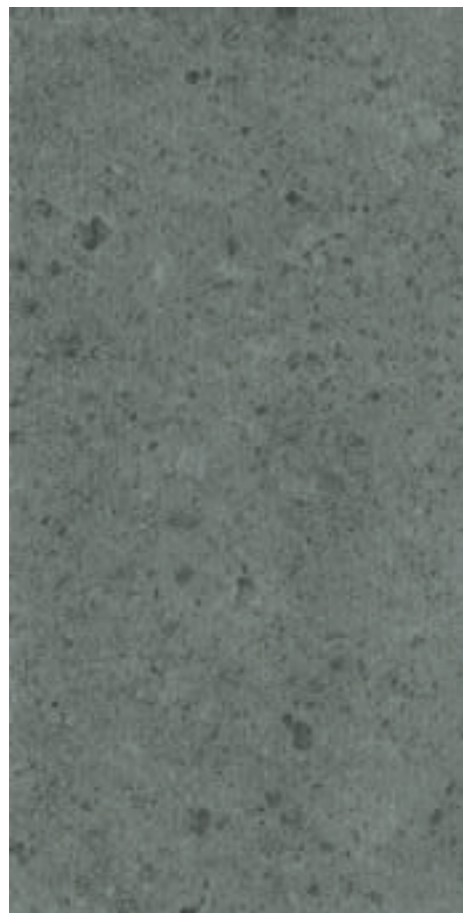

60x120 cm

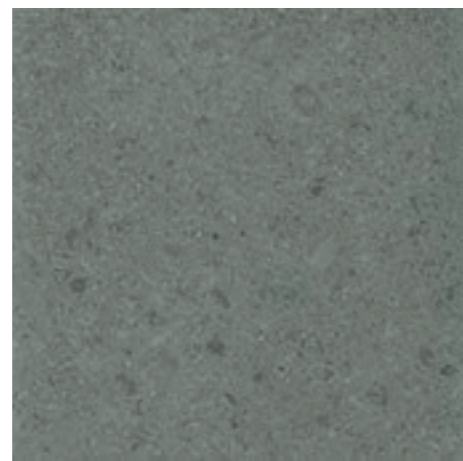

60x60 cm

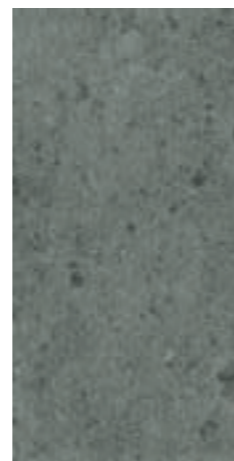

30x60 cm

GENESIS

**Дженезис Юпитер Силвер /  
Genesis Jupiter Silver /**



Содержит более 25% повторно переработанных материалов из производственного цикла и позволяет получить баллы по системе LEED v4. /  
Contiene oltre il 25% di materiale riciclato pre-consumer ed e' utile al raggiungimento di crediti LEED v4. /  
Contains more than 25% of pre-consumer recycled material - contributes to earn LEED v4 points. /



60x120 cm

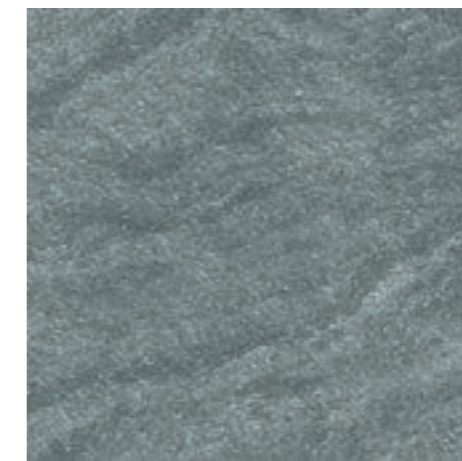

60x60 cm



30x60 cm

ДОСТУПНЫЕ ЦВЕТА /  
COLORI DISPONIBILI /  
AVAILABLE COLORS /

КЕРАМОГРАНИТ ОКРАШЕННЫЙ В МАССЕ /  
GRES PORCELLANATO COLORATO IN MASSA /  
FULL BODY COLOURED PORCELAIN STONEWARE /

GENESIS

Дженезис Меркури Браун /  
Genesis Mercury Brown /



Содержит более 25% повторно переработанных материалов из производственного цикла и позволяет получить баллы по системе LEED v4. /  
Contiene oltre il 25% di materiale riciclato pre-consumer ed e' utile al raggiungimento di crediti LEED v4. /  
Contains more than 25% of pre-consumer recycled material - contributes to earn LEED v4 points. /

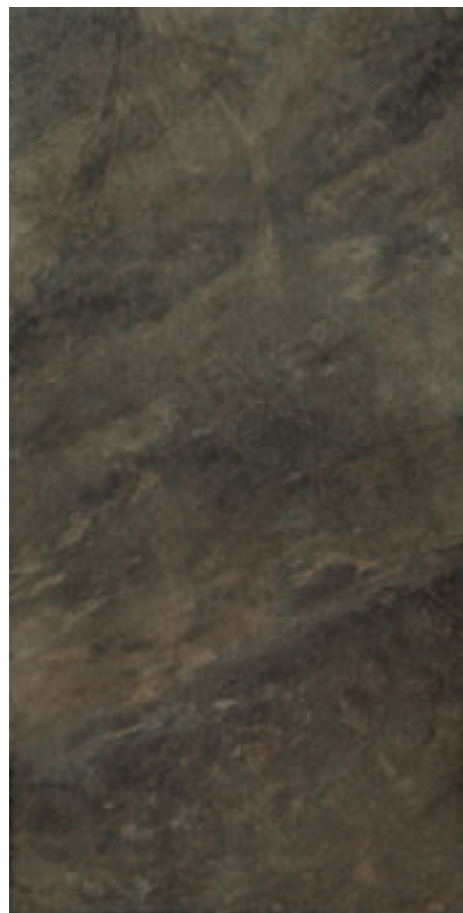

60x120 см

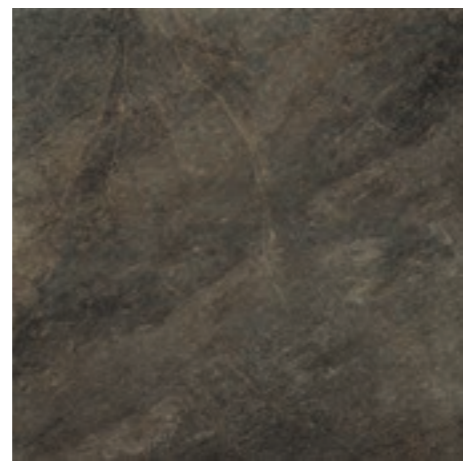

60x60 см



30x60 см

ДОСТУПНЫЕ ТИПЫ ПОВЕРХНОСТИ /  
FINITURE DISPONIBILI /  
AVAILABLE FINISHES /

КЕРАМОГРАНИТ ОКРАШЕННЫЙ В МАССЕ /  
GRES PORCELLANATO COLORATO IN MASSA /  
FULL BODY COLOURED PORCELAIN STONEWARE /

GENESIS



Натуральный /  
Naturale /  
Matt /

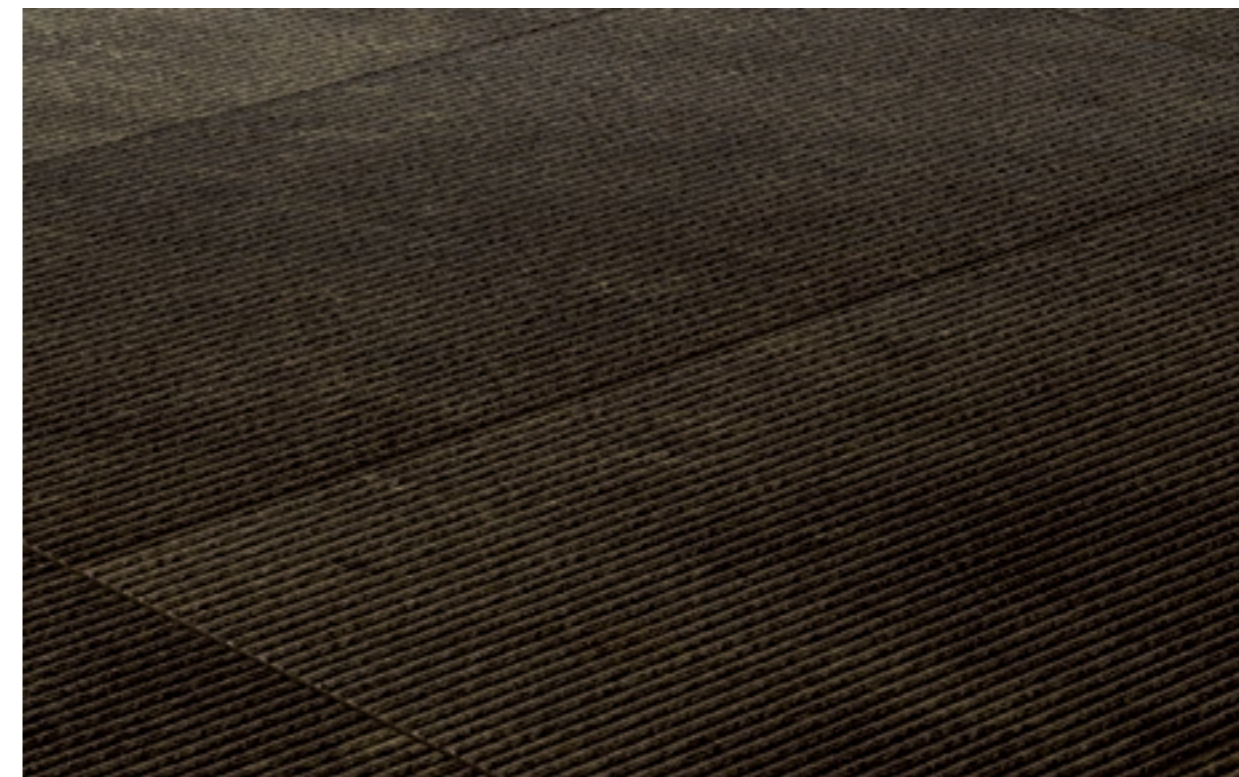

Грип /  
Grip /  
Grip /

GENESIS

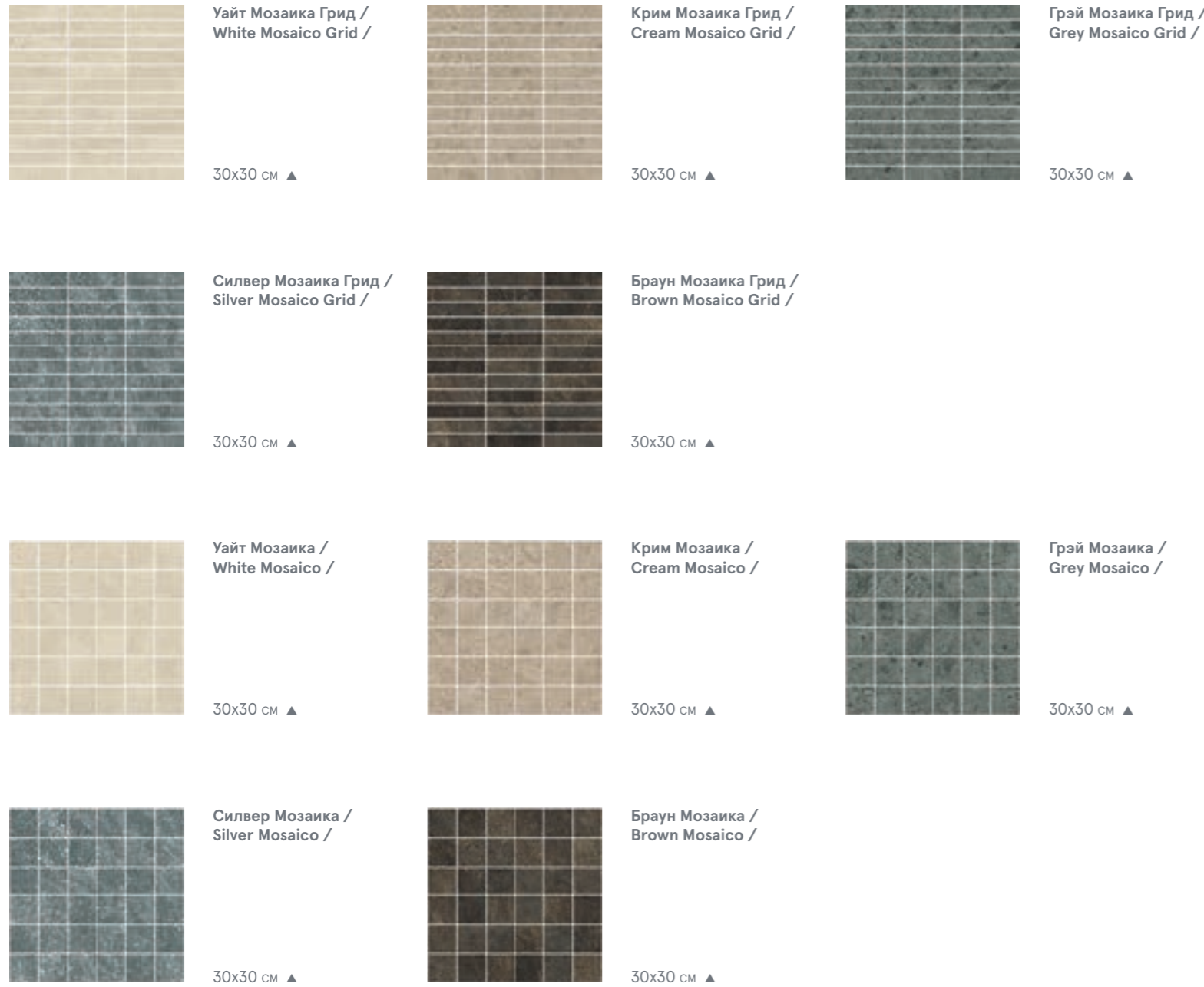

▲ Натуральный и Реттифицированный /  
Naturale e Rettificato /  
Matt and Rectified /

GENESIS



▲ Натуральный и Реттифицированный /  
Naturale e Rettificato /  
Matt and Rectified /



GENESIS



Уайт Брик 3D /  
White Brick 3D /

28x78 см ▲



Крим Брик 3D /  
Cream Brick 3D /

28x78 см ▲



Грэй Брик 3D /  
Grey Brick 3D /

28x78 см ▲

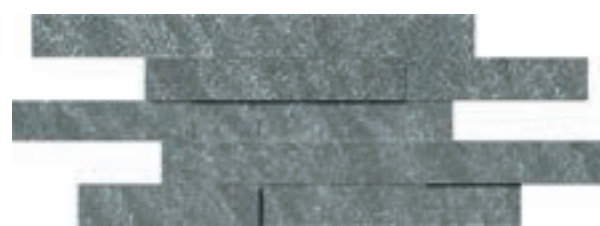

Силвер Брик 3D /  
Silver Brick 3D /

28x78 см ▲



Браун Брик 3D /  
Brown Brick 3D /

28x78 см ▲



▲ Натуральный и Реттифицированный /  
Naturale e Rettificato /  
Matt and Rectified /

GENESIS



Плэй Уайт /  
Play White /

15x15 см ▲



Плэй Силвер /  
Play Silver /

15x15 см ▲

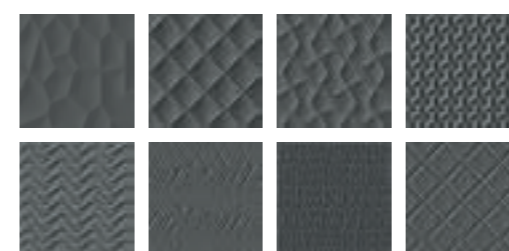

Плэй Карбон /  
Play Carbon /

15x15 см ▲



Плэй Беж /  
Play Beige /

15x15 см ▲

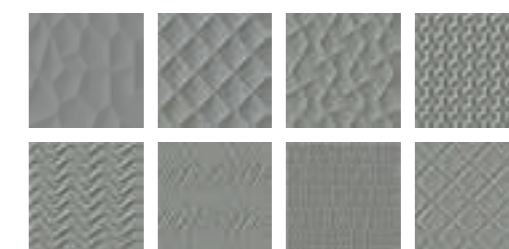

Плэй Грэй /  
Play Grey /

15x15 см ▲



▲ Натуральный и Реттифицированный /  
Naturale e Rettificato /  
Matt and Rectified /

GENESIS

1 ●★  
Плинтус /  
Battiscopa /  
Bullnose /  
7,2x60 см ▲

3 ●★  
Ступень Угловая Левая /  
Scalino Angolare Sinistro /  
Left Corner Step /  
33x120 см ▲  
33x60 см ▲

2 ●★  
Ступень Фронтальная /  
Scalino Frontale /  
Front Step /  
33x120 см ▲  
33x60 см ▲

4 ●★  
Ступень Угловая Правая /  
Scalino Angolare Destro /  
Right Corner Step /  
33x120 см ▲  
33x60 см ▲

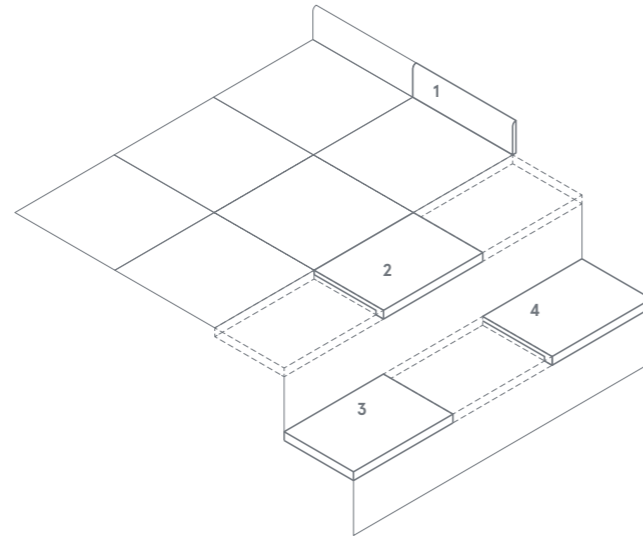

● Имеется во всех цветах /  
Disponibile in tutti i colori /  
Available in all colors /

▲ Натуральный и Реттифицированный /  
Naturale e Rettificato /  
Matt and Rectified /

★ Производится под заказ /  
Prodotto su richiesta /  
Made on request /

	Мун Уайт / Moon White /	Венус Крим / Venus Cream /	Сатурн Грэй / Saturn Grey /	Юпитер Силвер / Jupiter Silver /	Меркури Браун / Mercury Brown /
GENESIS					
60x120 см, 9 мм	▲	▲	▲	▲	▲
60x60 см, 9 мм	▲	▲	▲	▲	▲
30x60 см, 9 мм	▲○	▲○	▲○	▲○	▲○
GENESIS X2					
60x60 см, 20 мм			◆	◆	

▲ Натуральный и Реттифицированный /  
Naturale e Rettificato /  
Matt and Rectified /

◆ Структурированный и Реттифицированный /  
Strutturato e Rettificato /  
Textured and Rectified /

○ Грип и Реттифицированный /  
Grip e Rettificato /  
Grip and Rectified

Указанные размеры - номинальные, узнать фактический размер плитки можно в Таблице калибров на стр. 495. /  
I formati indicati sono nominali; per visionare le dimensioni reali vi preghiamo di consultare la Tabella calibri a pag. 495. /  
Indicated sizes are nominal, for real tiles' sizes please review a Table of calibers on page 495. /



# MATERIA

FULLDESIGNPROJECT

Камни с решительной текстурой сосуществуют в актуальной городской серии, предназначенной для помещений с сильным оригинальным визуальным характером. Гамма серии Материя имеет поверхности, вдохновленные итальянскими и американскими сланцами, а также известняком из Северной Европы. Два типа поверхности, различные форматы и инновационные сочетания раскрывают незнакомую, еще неизведанную душу камня, способную определить характер жилых и торговых пространств современного шик-дизайна.

Pietre dalla decisa vocazione materica convivono in una serie attuale e metropolitana, da declinare in ambienti dall'impatto visivo forte e originale. La gamma include superfici in gres porcellanato ispirate alle ardesie italiane e americane, oltre a limestone nordeuropei di recupero. Due finiture, diversi formati e accostamenti innovativi svelano un'inedita anima della pietra, ancora inesplorata, capace di caratterizzare spazi residenziali e commerciali dal design chic e contemporaneo.

Stones with a determined Material vocation live side by side in a contemporary and metropolitan series, to be used in environments with a strong and original visual impact. The range includes surfaces made of porcelain stoneware inspired by Italian and American slate, in addition to reclaimed Northern European limestone. Two finishes, different sizes and innovative combinations reveal an original soul of the stone, still unexplored and able to characterise residential and commercial spaces with a chic and modern design.



ОБЗОР КОЛЛЕКЦИИ /  
PANORAMICA /  
OVERVIEW /

КЕРАМОГРАНИТ ОКРАШЕННЫЙ В МАССЕ /  
GRES PORCELLANATO COLORATO IN MASSA /  
FULL BODY COLOURED PORCELAIN STONEWARE /

MATERIA

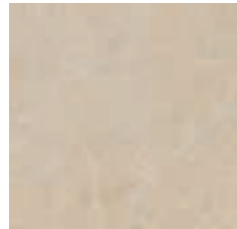

Магнезио /  
Magnesio /

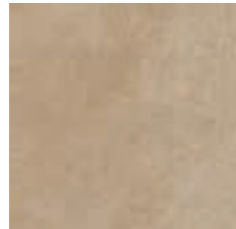

Хелио /  
Helio /

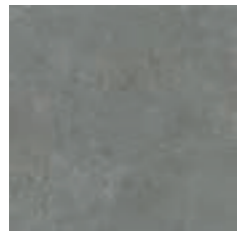

Карбонио /  
Carbonio /

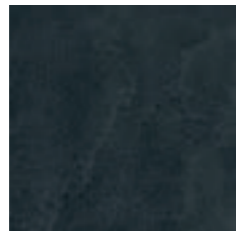

Титанио /  
Titanio /

80x160 см  
80x80 см  
60x120 см  
60x60 см  
30x60 см  
45x45 см  
7,5x30 см



**R 9 A+B**  
НАТУРАЛЬНЫЙ



**R 10 A+B +C**  
ГРИП

КЕРАМОГРАНИТ ОКРАШЕННЫЙ В МАССЕ /  
GRES PORCELLANATO COLORATO IN MASSA /  
FULL BODY COLOURED PORCELAIN STONEWARE /

MATERIA X2

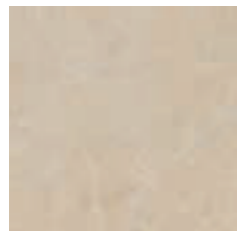

Магнезио X2 /  
Magnesio X2 /

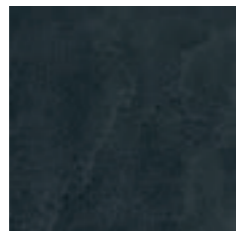

Титанио X2 /  
Titanio X2 /

60x60 см



**R 11 A+B+C**  
СТРУКТУРИРОВАННЫЙ





Титанио Пат. 60x120 /  
Titanio Cer. 60x120 /

Кристалло Люкс 60x120 /  
Cristallo Lux 60x120 /

Диаманте Люкс 60x120 /  
Diamante Lux 60x120 /



ДОСТУПНЫЕ ЦВЕТА /  
COLORI DISPONIBILI /  
AVAILABLE COLORS /

MATERIA

Материя Магнезио /  
Materia Magnesio /

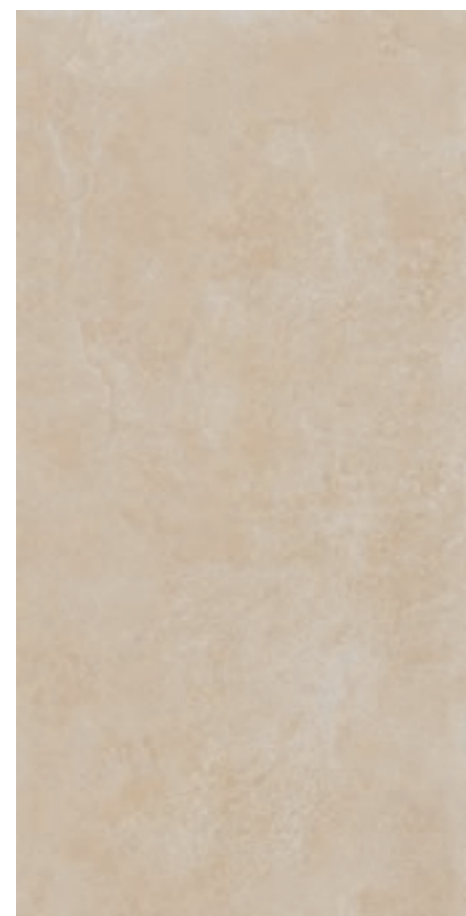

60x120 см

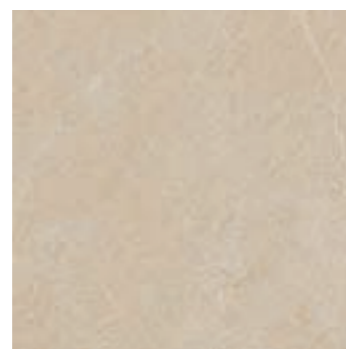

45x45 см

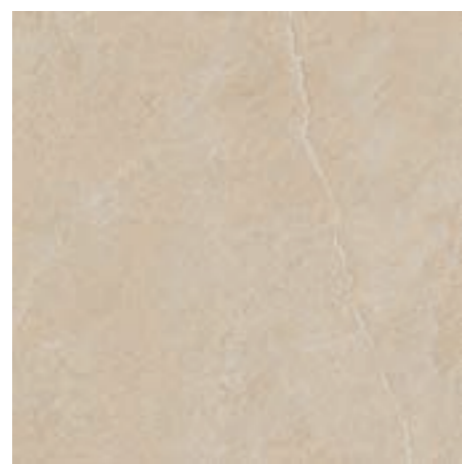

60x60 см

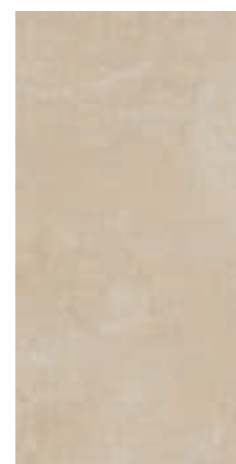

30x60 см



7,5x30 см

КЕРАМОГРАНИТ ОКРАШЕННЫЙ В МАССЕ /  
GRES PORCELLANATO COLORATO IN MASSA /  
FULL BODY COLOURED PORCELAIN STONEWARE /

MATERIA

Материя Хелио /  
Materia Helio /

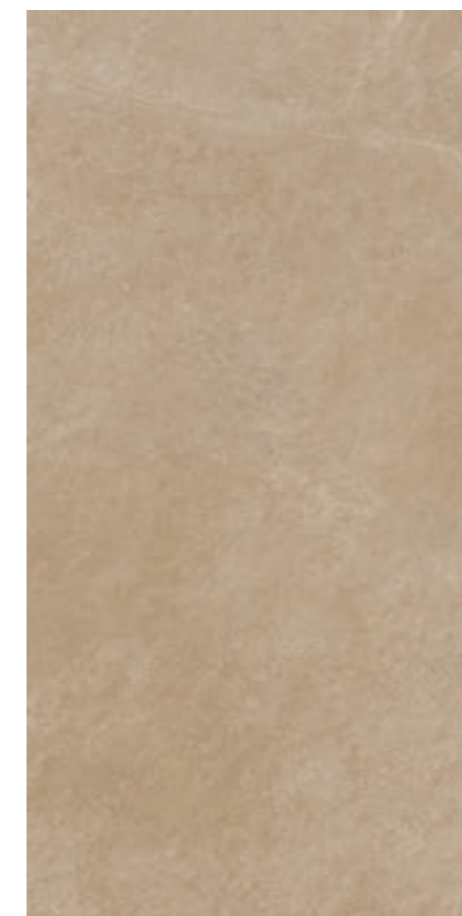

60x120 см

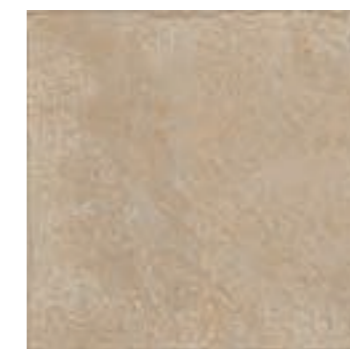

45x45 см

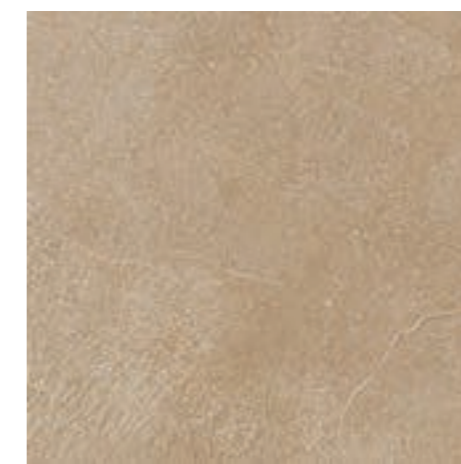

60x60 см

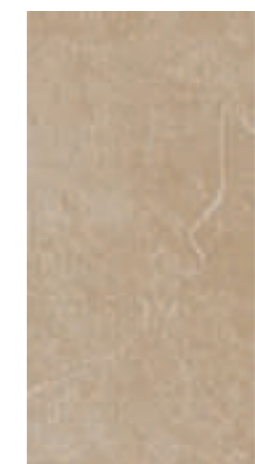

30x60 см



7,5x30 см

ДОСТУПНЫЕ ЦВЕТА /  
COLORI DISPONIBILI /  
AVAILABLE COLORS /

КЕРАМОГРАНИТ ОКРАШЕННЫЙ В МАССЕ /  
GRES PORCELLANATO COLORATO IN MASSA /  
FULL BODY COLOURED PORCELAIN STONEWARE /

MATERIA

Материя Карбонио /  
Materia Carbonio /

V5



80x160 см

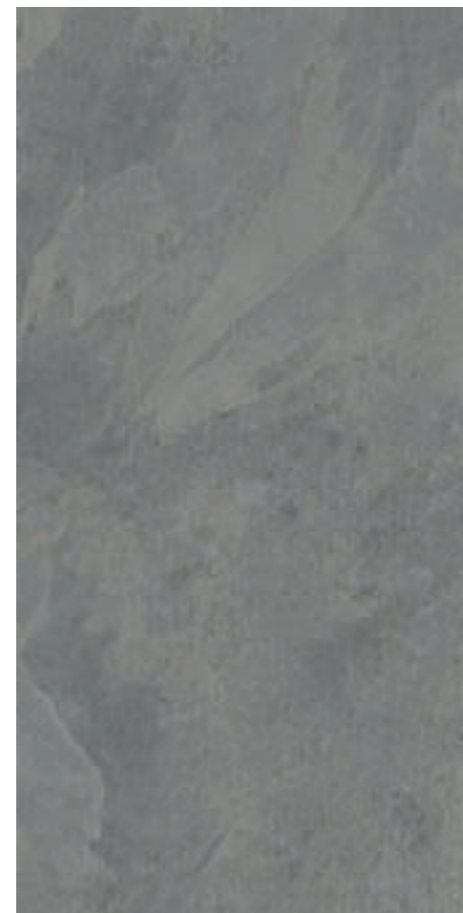

60x120 см



30x60 см



7,5x30 см



80x80 см

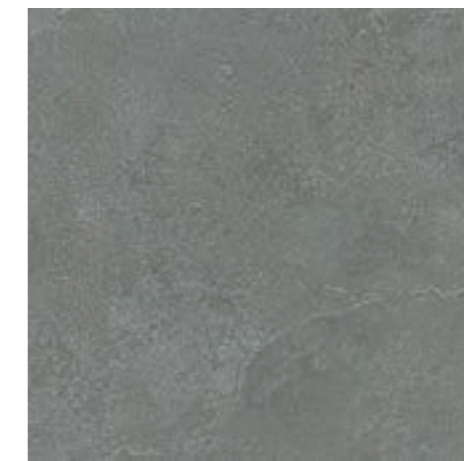

60x60 см

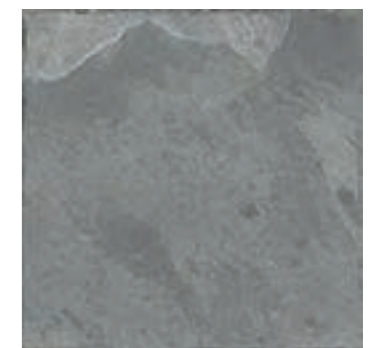

45x45 см

ДОСТУПНЫЕ ЦВЕТА /  
COLORI DISPONIBILI /  
AVAILABLE COLORS /

КЕРАМОГРАНИТ ОКРАШЕННЫЙ В МАССЕ /  
GRES PORCELLANATO COLORATO IN MASSA /  
FULL BODY COLOURED PORCELAIN STONEWARE /

MATERIA

Материя Титанио /  
Materia Titanio /

V5

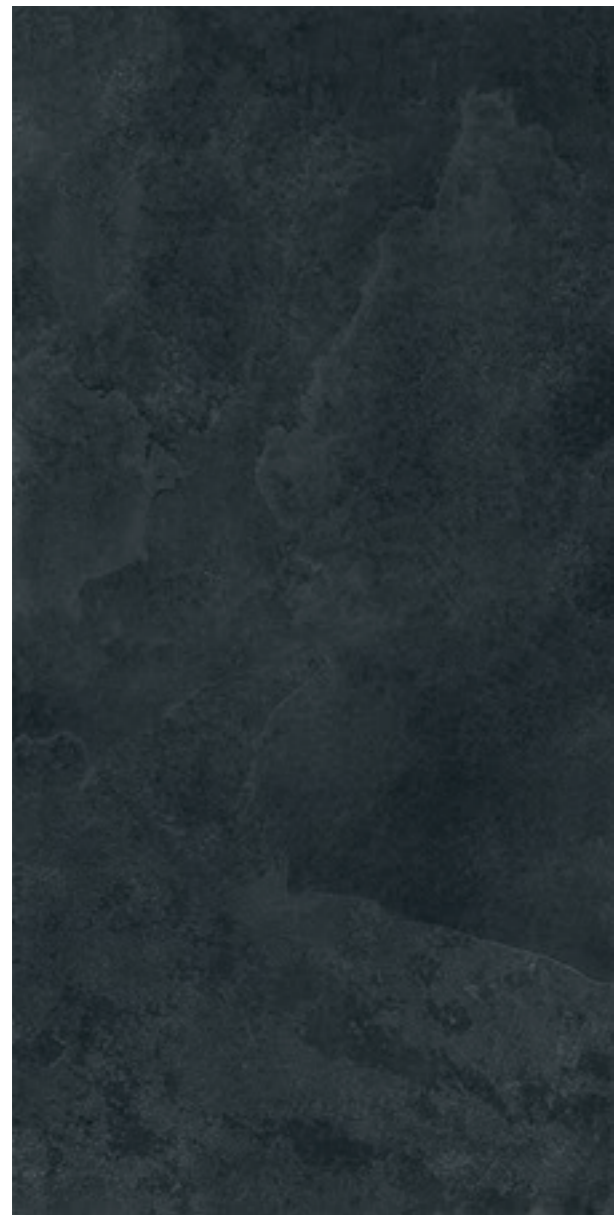

80x160 см

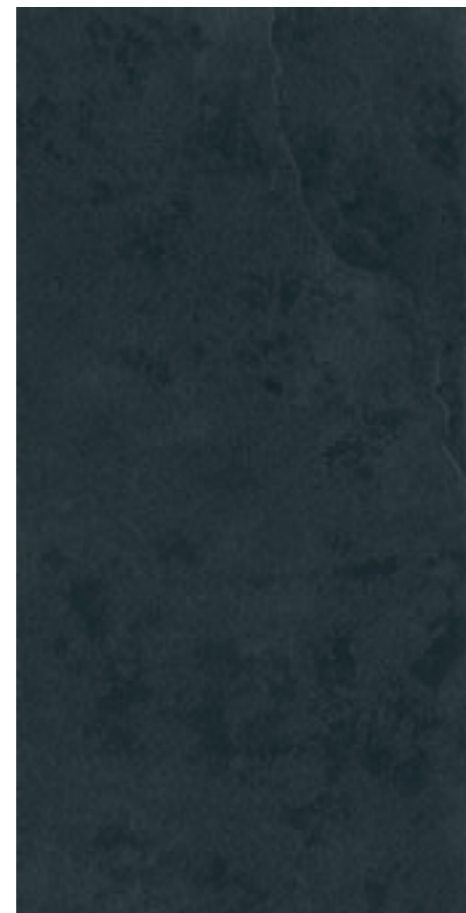

60x120 см



30x60 см

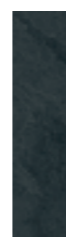

7,5x30 см

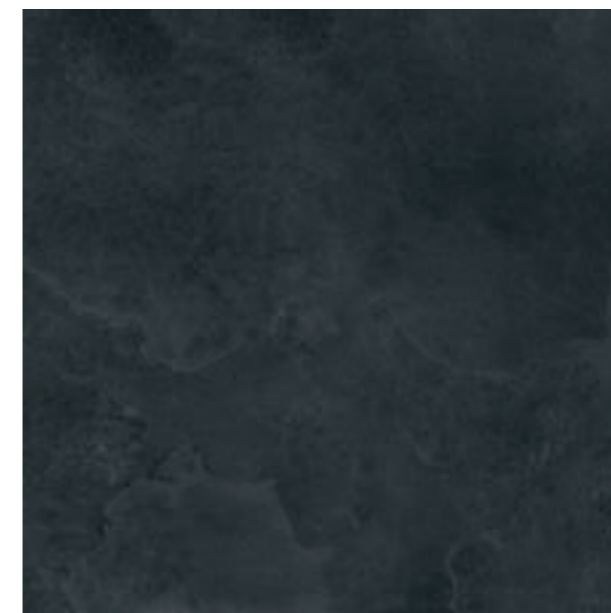

80x80 см

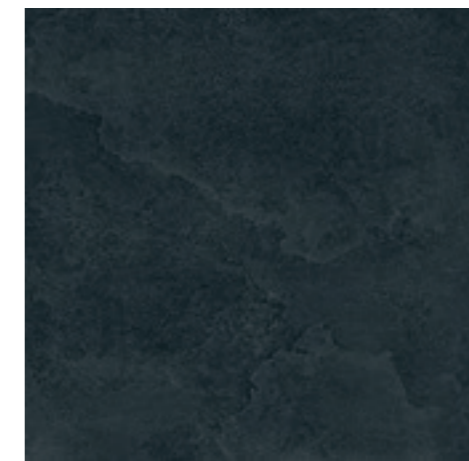

60x60 см



45x45 см

MATERIA



Натуральный /  
Naturale /  
Matt /



Патинированный /  
Cerato /  
Honed Satin /

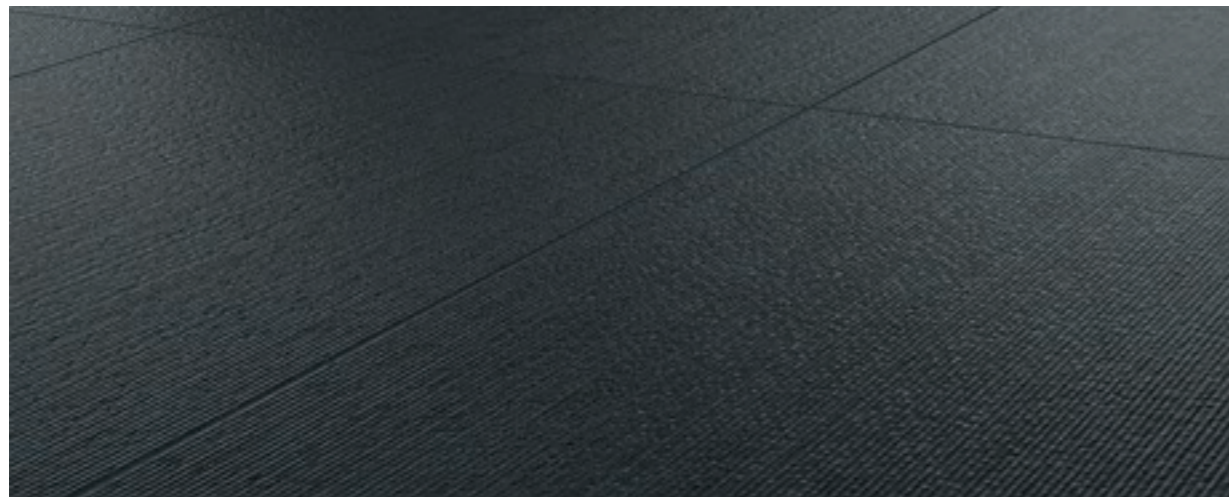

Грип /  
Grip /  
Grip /

MATERIA

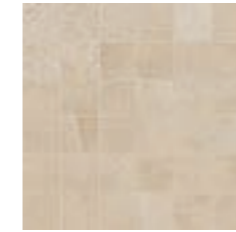

Магнезио Мозаика /  
Magnesio Mosaico /

30x30 см ◆



Хелио Мозаика /  
Helio Mosaico /

30x30 см ◆



Карбонио Мозаика /  
Carbonio Mosaico /

30x30 см ◆



Титанио Мозаика /  
Titanio Mosaico /

30x30 см ◆

◆ Патинированный и  
Реттифицированный /  
Cerato e Rettificato /  
Honed Satin and Rectified /

▲ Натуральный и  
Реттифицированный /  
Naturale e Rettificato /  
Matt and Rectified /



Брик Мультилайн Ворм /  
Brick Multiline Warm /

29,6x79,6 см ▲

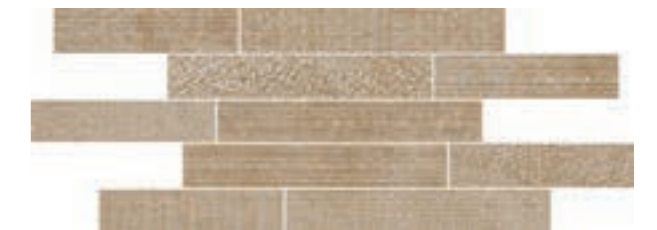

Брик Мультилайн Колд /  
Brick Multiline Cold /

29,6x79,6 см ▲



MATERIA

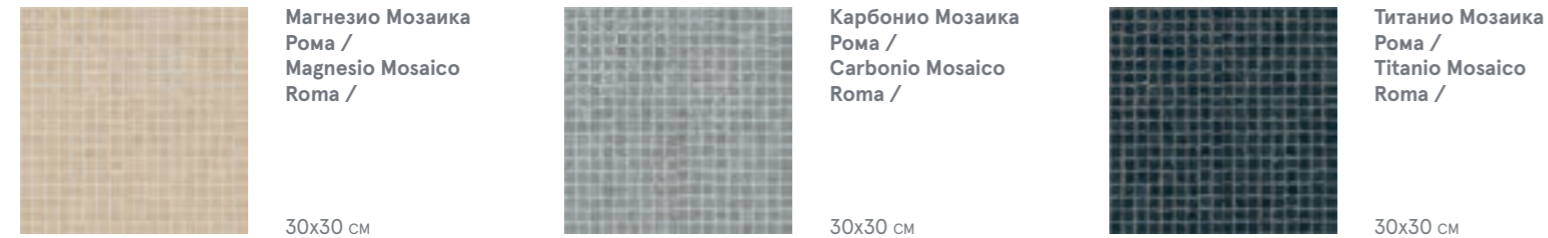

1) Инструкции по укладке декора MATERIA MOSAICO ROMA  
Декор представляет собой предварительно надсеченную мозаичную плитку в формате 30x30 из монопорозы, которую в дальнейшем необходимо затирать. Мозаика укладывается на специальный клей с высокими эксплуатационными характеристиками, предназначенными для настенной плитки. Укладка этого декора осуществляется без швов, с тщательным выравниванием плитки для обеспечения эстетического эффекта единой поверхности. После завершения укладки без видимых разрывов между плитками приступить к нанесению затирки. /

1) Istruzioni di posa per MATERIA MOSAICO ROMA  
Il materiale è un mosaico preinciso stuccabile in monoporosa di formato 30x30, da posare con l'utilizzo di collanti specifici ad elevate prestazioni per rivestimenti ceramici. La posa di questo prodotto deve essere eseguita senza fuga, allineando il più precisamente le tessere PER AVERE UN RISULTATO ESTETICO UNIFORME. Quando il materiale è stato posato senza difetti e discontinuità, procedere con la stuccatura. /

1) Laying instructions for MATERIA MOSAICO ROMA  
The material is a 30x30 monoporosa pre-engraved groutable mosaic tile, to be laid using specific high-performance adhesives for ceramic covering materials. This product should be laid without joints, aligning the tiles as precisely as possible to guarantee an even, visibly continuous result. When the material has been laid continuously and flawlessly, apply the grout. /

2) Приготовление затирки для декора MATERIA MOSAICO ROMA

МАГНЕЗИО МОЗАИКА РОМА  
Ultracolor o/или Keracolor FF-DE 100 / 100 г = 71,43%  
Ultracolor o/или Keracolor FF-DE 132 / 40 г = 28,57%

КАРБОНИО МОЗАИКА РОМА  
Ultracolor o/или Keracolor FF-DE 100 / 100 г = 50%  
Ultracolor o/или Keracolor FF-DE 111 / 100г = 50%

ТИТАНИО МОЗАИКА РОМА  
Ultracolor o/или Keracolor FF-DE 113 / 100г = 100%

2) Formulazione stucchi per MATERIA MOSAICO ROMA

MAGNESIO MOSAICO ROMA  
Ultracolor o Keracolor FF-DE 100 / grammi 100 = 71,43%  
Ultracolor o Keracolor FF-DE 132 / grammi 40 = 28,57%

CARBONIO MOSAICO ROMA  
Ultracolor o Keracolor FF-DE 100 / grammi 100 = 50%  
Ultracolor o Keracolor FF-DE 111 / grammi 100 = 50%

TITANIO MOSAICO ROMA  
Ultracolor o Keracolor FF-DE 113 / grammi 100 = 100%

2) Formulation of grouts for MATERIA MOSAICO ROMA

MAGNESIO MOSAICO ROMA  
Ultracolor or Keracolor FF-DE 100 / 100 grams = 71.43%  
Ultracolor or Keracolor FF-DE 132 / 40 grams = 28.57%

CARBONIO MOSAICO ROMA  
Ultracolor or Keracolor FF-DE 100 / 100 grams = 50%  
Ultracolor or Keracolor FF-DE 111 / 100 grams = 50%

TITANIO MOSAICO ROMA  
Ultracolor or Keracolor FF-DE 113 / 100 grams = 100%

Примечание для выполнения работ по затирке:

Поверхность плитки следует предварительно подготовить, увлажнив её водой при помощи плоской кисти с целью улучшения свойств адгезии между затиркой и декором. Затирку необходимо подготовить в ОЧЕНЬ ЖИДКОЙ консистенции, затем равномерно нанести её на поверхность мозаики при помощи соответствующего шпателя или плоской кисти. Оставить сохнуть в течение 20-40 минут. Затем при помощи специальной сухой губки или при помощи обычной губки ScotchBrite удалить излишки затирки круговыми движениями, уплотняя затирочный шов, так чтобы кубики мозаики оказались на поверхности с желаемым эстетическим результатом. /

Note per la stuccatura:

È necessario preparare la superficie bagnando con acqua, utilizzando una pennellessa, al fine di migliorare la tenuta dello stucco. Lo stucco va preparato ESTREMAMENTE FLUIDO, poi applicato sulla superficie del mosaico uniformemente utilizzando l'apposita spatola oppure con una pennellessa. Attendere l'asciugatura per circa 20-40 minuti. Successivamente, con l'apposita spugna a secco, oppure in alternativa con una comune spugna verde ScotchBrite, togliere lo stucco in eccesso, compiendo movimenti rotatori, avendo cura di far affondare lo stucco in modo che le tessere possano emergere ottenendo così l'effetto estetico desiderato. /

Notes for grouting:

The surface must be prepared by wetting it with water, using a flat brush, in order to improve the hold of the grout. The grout preparation must be EXTREMELY FLUID and must be applied evenly to the surface of the mosaic using a spatula or a flat brush. Leave to dry for about 20-40 minutes. Then use a dry sponge or a normal green ScotchBrite sponge to remove the excess grout, with a rotating movement, taking care to push the grout down so that the mosaic tiles can emerge, thus obtaining the desired effect. /

MATERIA



Мозаика Голд /  
Mosaico Gold /

30x30 см



Мозаика Платинум /  
Mosaico Platinum /

30x30 см



Не рекомендуем укладку данных артикулов во влажных местах с присутствием воды. /  
Gli articoli contrassegnati non sono adatti alla posa negli ambienti umidi e bagnati. /  
We do not recommend laying these articles in humid places with the presence of water. /



Инструкции по укладке плитки MATERIA MOSAICO GOLD - PLATINUM

Декор представляет собой глазурованную мозаичную плитку из монопорозы в формате 30x30, для укладки которой применяется специальный клей с высокими эксплуатационными характеристиками, предназначенный для керамической плитки. Рекомендуется укладывать плитку на клей, поскольку это гарантирует лучшую адгезию между плиткой и поверхностью, на которую она клеится. Укладка этого декора осуществляется в обязательном порядке без швов, с тщательным выравниванием плитки для обеспечения эстетического эффекта единой поверхности. /

Istruzioni di posa per MATERIA MOSAICO GOLD - PLATINUM

Il materiale è un mosaico smaltato in monoporosa di formato 30x30, da posare con l'utilizzo di collanti specifici ad elevate prestazioni per rivestimenti ceramici. Si consiglia la posa a colla in quanto offre maggiori garanzie di tenuta. La posa di questo prodotto deve essere eseguita obbligatoriamente senza fuga, allineando il più precisamente le tessere al fine di garantire un risultato estetico uniforme e senza discontinuità percepite. /

Laying instructions for MATERIA MOSAICO GOLD - PLATINUM

The material is a 30x30 monoporosa glazed mosaic tile, to be laid using specific high-performance materials for ceramic covering materials. It should be laid using glue to guarantee greater hold. This product must be laid without joints, aligning the tiles as precisely as possible to guarantee an even, visibly continuous result. /

MATERIA

- 1 •  
Плнтус /  
Battiscopa /  
Bullnose /  
7,2x80 см ▲  
7,2x60 см ◆
- 2 •\*  
Ступень Фронтальная /  
Scalino Frontale /  
Front Step /  
33x160 см ▲  
33x80 см ▲  
33x120 см ◆  
33x60 см ◆  
33x45 см ●
- 3 •\*  
Ступень Угловая Левая /  
Scalino Angolare Sinistro /  
Left Corner Step /  
33x160 см ▲  
33x80 см ▲  
33x120 см ◆  
33x60 см ◆  
33x45 см ●
- 4 •\*  
Ступень Угловая Правая /  
Scalino Angolare Destro /  
Right Corner Step /  
33x160 см ▲  
33x80 см ▲  
33x120 см ◆  
33x60 см ◆  
33x45 см ●

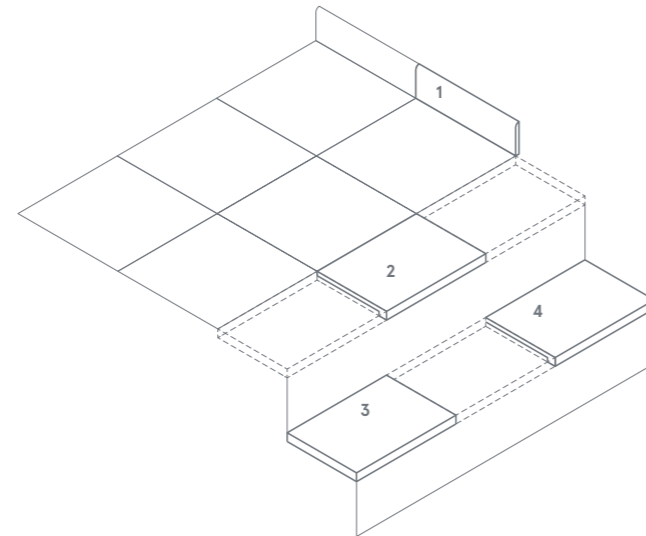

- Имеется во всех цветах /  
Disponibile in tutti i colori /  
Available in all colors /
- \* Производится под заказ /  
Prodotto su richiesta /  
Made on request /
- ▲ Натуральный и  
Реттифицированный /  
Naturale e Rettificato /  
Matt and Rectified /
- ◆ Патинированный и  
Реттифицированный /  
Cerato e Rettificato /  
Honed Satin and Rectified /
- Натуральный /  
Naturale /  
Matt /



	Магнезио / Magnesio /	Хелио / Hello /	Карбонио / Carbonio /	Титанио / Titanio /
MATERIA	●	●	●	●
80x160 см, 9 мм			▲	▲
80x80 см, 9 мм			▲	▲
60x120 см, 9 мм	◆	◆	◆	◆
60x60 см, 9 мм	◆	◆	◆	◆
30x60 см, 9 мм	◆○	◆○	◆○	◆○
45x45 см, 9 мм	●	●	●	●
7,5x30 см, 9 мм	●	●	●	●
MATERIA X2				
60x60 см, 20 мм	◆			◆

▲ Натуральный и Реттифицированный /  
Naturale e Rettificato /  
Matt and Rectified /

◆ Структурированный и Реттифицированный /  
Strutturato e Rettificato /  
Textured and Rectified /

◆ Патинированный и Реттифицированный /  
Cerato e Rettificato /  
Honed Satin and Rectified /

○ Грп и Реттифицированный /  
Grip e Rettificato /  
Grip and Rectified /

● Натуральный /  
Naturale /  
Matt /

Указанные размеры - номинальные, узнать фактический размер плитки можно в Таблице калибров на стр. 495. /  
I formati indicati sono nominali; per visionare le dimensioni reali vi preghiamo di consultare la Tabella calibri a pag. 495. /  
Indicated sizes are nominal, for real tiles' sizes please review a Table of calibers on page 495. /

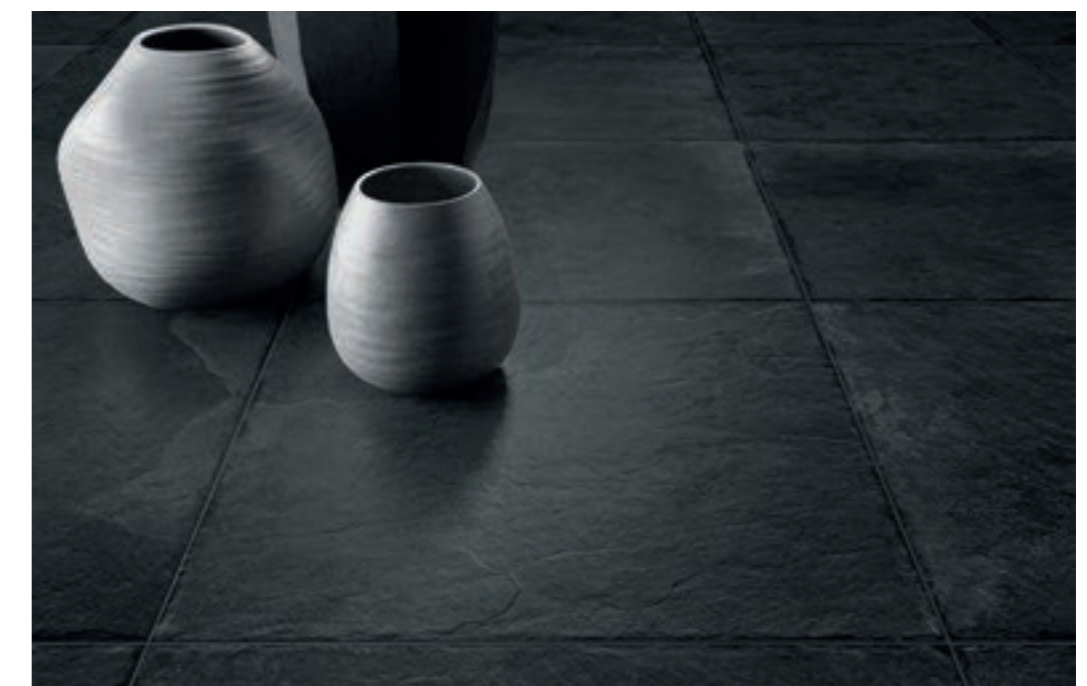

# ELEMENT

FULLDESIGNPROJECT

Эта тщательно подобранная коллекция раскрывает подлинную красоту натуральной древесины с характерными для неё сучками и прожилками, предлагая широкий ассортимент керамических поверхностей для оформления городских интерьеров. Тёплый обволакивающий эффект древесины на полу в сочетании с однотонными керамическими плитками на стенах с эффектом нежных мазков на шелковой поверхности, создаёт оригинальные цветовые комбинации. Идеальные материалы для создания новой эстетики как в жилых, так и в коммерческих помещениях.

Una curata selezione di essenze legno non trattato ricche di nodi, spaccature e fibrate naturali, danno vita a una gamma di ampie superfici ceramiche che vestono ambienti metropolitani di una naturalezza essenziale. Un caldo e avvolgente effetto legno crea originali combinazioni cromatiche con rivestimenti ceramici a tinta unita dalla superficie effetto seta dolcemente pennellata, disegnando nuovi codici estetici in contesti commerciali e in ambito residenziale.

A fine selection of untreated woods rich in knots, splits and natural fibres form a range of generous ceramic surfaces for metropolitan spaces that stand out for their natural minimalism. A warm and enveloping wood effect creates original colour combinations with plain-colour ceramic wall tiles distinctive for their lightly-brushed silk-effect surfaces. New aesthetic canons for commercial and residential settings.



ОБЗОР КОЛЛЕКЦИИ /  
PANORAMICA /  
OVERVIEW /

КЕРАМОГРАНИТ ОКРАШЕННЫЙ В МАСЦЕ /  
GRES PORCELLANATO COLORATO IN MASSA /  
FULL BODY COLOURED PORCELAIN STONEWARE /

ELEMENT WOOD



Ачиро /  
Acero /



Фаджио /  
Faggio /



Ольмо /  
Olmo /



Могано /  
Mogano /

60x120 см  
20x120 см  
7,5x30 см



**R 9 A+B**  
НАТУРАЛЬНЫЙ

НАСТЕННАЯ ПЛИТКА ИЗ БЕЛОЙ ГЛИНЫ /  
RIVESTIMENTO IN PASTA BIANCA /  
WHITE-BODY WALL TILES /

ELEMENT SILK

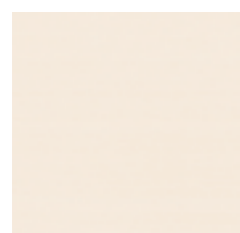

Неве /  
Neve /



Саббия /  
Sabbia /



Терра /  
Terra /

25x75 см



Петролио /  
Petrolio /



Кварцо /  
Quarzo /







ДОСТУПНЫЕ ЦВЕТА /  
COLORI DISPONIBILI /  
AVAILABLE COLORS /

ELEMENT WOOD

Элемент Ачero /  
Element Acero /

V3



60x120 см



20x120 см



7,5x30 см

Элемент Фаджио /  
Element Faggio /

V2



20x120 см



7,5x30 см

КЕРАМОГРАНИТ ОКРАШЕННЫЙ В МАССЕ /  
GRES PORCELLANATO COLORATO IN MASSA /  
FULL BODY COLOURED PORCELAIN STONEWARE /

ELEMENT WOOD

Элемент Олмо /  
Element Olmo /

V2



20x120 см



7,5x30 см

Элемент Могано /  
Element Mogano /

V2



20x120 см



7,5x30 см

При укладке прямоугольных форматов рекомендованное смещение плиток относительно друг друга не более 30%.  
Для получения наилучшего эстетического результата рекомендуется использование механических систем выравнивания плитки. /  
Per la posa di formati rettangolari si consiglia uno scostamento non superiore al 30%. È consigliato l'utilizzo di distanziatori autolivellanti per un risultato ottimale. /  
For laying rectangular sizes, the tiles should not be staggered by more than 30%. The use of self-levelling spacers is recommended for best results. /

ELEMENT WOOD

- 1 • Плинтус / Battiscopa / Bullnose / 7,2x60 см ▲
- 2 •\* Ступень Фронтальная / Scalino Frontale / Front Step / 33x120 см ▲
- 3 •\* Ступень Угловая Левая / Scalino Angolare Sinistro / Left Corner Step / 33x120 см ▲
- 4 •\* Ступень Угловая Правая / Scalino Angolare Destro / Right Corner Step / 33x120 см ▲

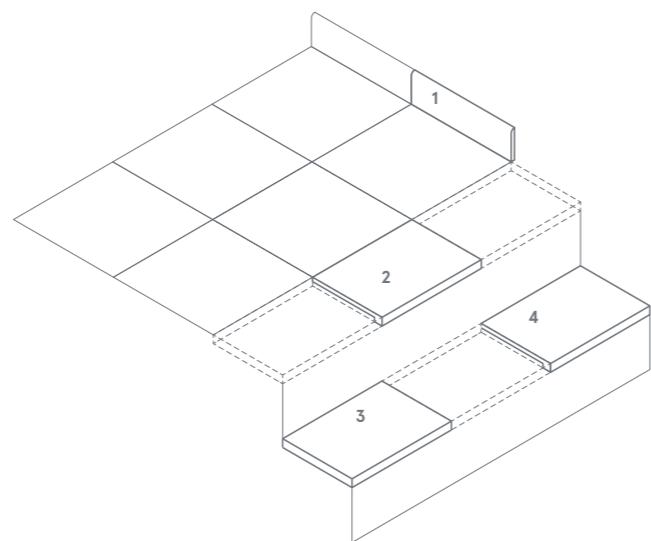

- Имеется во всех цветах / Disponibile in tutti i colori / Available in all colors /
- ▲ Naturalный и Реттифицированный / Naturale e Rettificato / Matt and Rectified /
- \* Производится под заказ / Prodotto su richiesta / Made on request /



ELEMENT SILK

Элемент Нэве /  
Element Neve /

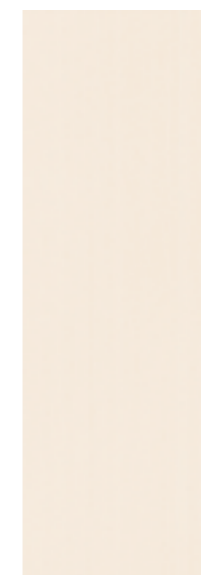

25x75 см



Элемент Саббия /  
Element Sabbia /



25x75 см



Элемент Терра /  
Element Terra /



25x75 см



Элемент Петролио /  
Element Petrolio /



25x75 см



Элемент Кварцо /  
Element Quarzo /



25x75 см



Содержит более 20% повторно переработанных материалов из производственного цикла и позволяет получить баллы по системе LEED v4. / Contiene oltre il 20% di materiale riciclato pre-consumer ed e' utile al raggiungimento di crediti LEED v4. / Contains more than 20% of pre-consumer recycled material - contributes to earn LEED v4 points. /

ELEMENT SILK



Нэве Мозаика /  
Neve Mosaico /

30,5x30,5 см ▲



Саббия Мозаика /  
Sabbia Mosaico /

30,5x30,5 см ▲

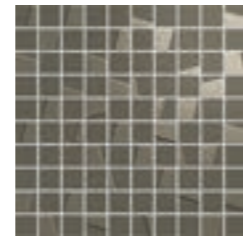

Терра Мозаика /  
Terra Mosaico /

30,5x30,5 см ▲



Петролио Мозаика /  
Petrolio Mosaico /

30,5x30,5 см ▲



Кварцо Мозаика /  
Quarzo Mosaico /

30,5x30,5 см ▲



Нэве Эдж /  
Neve Edge /

24x24 см ▲



Саббия Эдж /  
Sabbia Edge /

24x24 см ▲



Терра Эдж /  
Terra Edge /

24x24 см ▲



Петролио Эдж /  
Petrolio Edge /

24x24 см ▲



Кварцо Эдж /  
Quarzo Edge /

24x24 см ▲

▲ Натуральный и Реттифицированный /  
Naturale e Rettificato /  
Matt and Rectified /

ELEMENT SILK



Вставка Дамаско /  
Inserto Damasco /

25x75 см

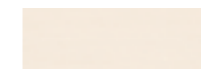

Нэве Брик /  
Neve Brick /

8x24 см ▲



Саббия Брик /  
Sabbia Brick /

8x24 см ▲



Терра Брик /  
Terra Brick /

8x24 см ▲



Петролио Брик /  
Petrolio Brick /

8x24 см ▲



Брик Делюкс /  
Brick Deluxe /



8x24 см



Мозаика Куб  
Колд /  
Mosaico Cube  
Cold /

30,5x33 см ▲



Мозаика Куб  
Ворм /  
Mosaico Cube  
Warm /

30,5x33 см ▲



▲ Натуральный и Реттифицированный /  
Naturale e Rettificato /  
Matt and Rectified /

ELEMENT SILK

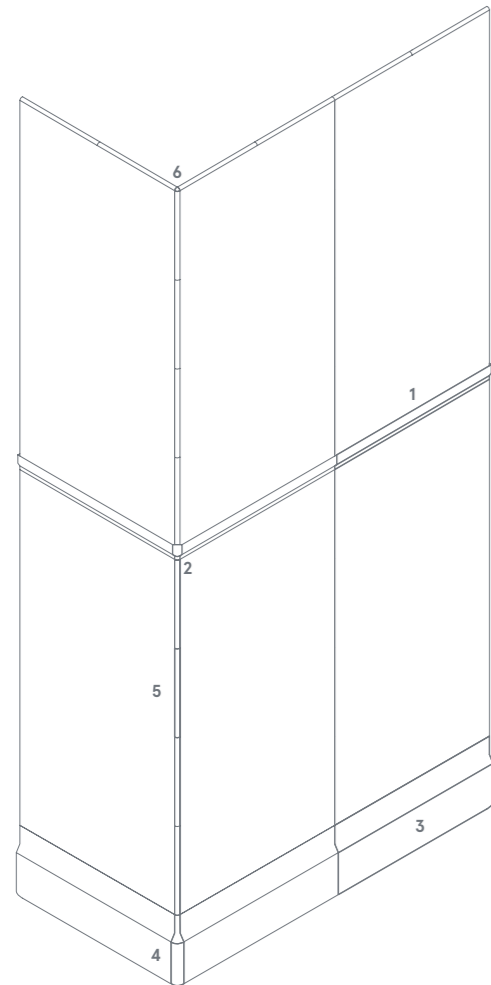

1  
Элемент Лондон /  
Element London /  
3x25 см ▲



3  
Элемент Альцата /  
Element Alzata /  
15x25 см ▲



5 ●  
Спиголо / Spigolo  
1x20 см ▲

2  
Элемент Лондон А.Е. /  
Element London A.E. /  
2x3 см ▲



4  
Элемент Альцата А.Е. /  
Element Alzata A.E. /  
2x15 см ▲



6 ●  
Спиголо А.Е. / Spigolo A.E.  
1x1 см ▲

● Имеется во всех цветах /  
Disponibile in tutti i colori /  
Available in all colors /

▲ Натуральный и Реттифицированный /  
Naturale e Rettificato /  
Matt and Rectified /

	Ачиро / Acero /	Фаджио / Faggio /	Ольмо / Olmo /	Могано / Mogano /
ELEMENT WOOD				
60x120 см, 9 мм	▲			
20x120 см, 9 мм	▲	▲	▲	▲
7,5x30 см, 8,5 мм	●	●	●	●

	Неве / Neve /	Саббия / Sabbia /	Терра / Terra /	Петролио / Petrolio /	Кварцо / Quarzo /
ELEMENT SILK					
25x75 см, 8,5 мм	▲	▲	▲	▲	▲

▲ Натуральный и Реттифицированный /  
Naturale e Rettificato /  
Matt and Rectified /

● Натуральный /  
Naturale /  
Matt /

Указанные размеры - номинальные, узнать фактический размер плитки можно в Таблице калибров на стр. 495. /  
I formati indicati sono nominali; per visionare le dimensioni reali vi preghiamo di consultare la Tabella calibri a pag. 495. /  
Indicated sizes are nominal, for real tiles' sizes please review a Table of calibers on page 495. /

Роскошная красота мрамора становится ценным элементом декора домашних и общественных пространств, в которых органично сплетаются классика и современность. Новая «мраморная» коллекция придает интерьерам изумительную элегантность и вместе с тем обеспечивает высокую практичность покрытий и превосходные эксплуатационные качества лучшей керамики.

L'ispirazione al marmo naturale diventa spunto d'innovazione progettuale per ambienti residenziali e commerciali che uniscono gusto intramontabile e contemporaneità. Un materiale nobile e antico come il marmo svela in modo inaspettato l'eleganza attuale dello spazio, garantendo la praticità e le prestazioni tecniche impeccabili della migliore ceramica.

The desire to have natural marble surfaces becomes the planning inspiration for residential and commercial spaces that combine timeless style with the contemporary. A noble and ancient material such as marble reveals in an unexpected way the current elegance of the space, guaranteeing the convenience and impeccable technical performance of the finest ceramics.



ОБЗОР КОЛЛЕКЦИИ /  
PANORAMICA /  
OVERVIEW /

КЕРАМОГРАНИТ ОКРАШЕННЫЙ В МАССЕ /  
GRES PORCELLANATO COLORATO IN MASSA /  
FULL BODY COLOURED PORCELAIN STONEWARE /

CHARME EVO FLOOR PROJECT

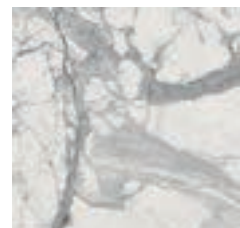

Статуарио /  
Statuario /

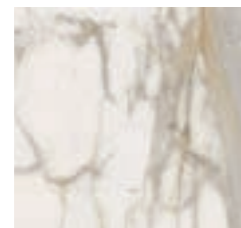

Калакатта /  
Calacatta /



Оникс /  
Onyx /

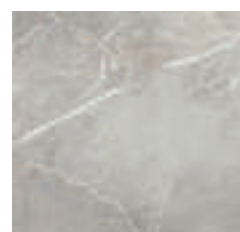

Имперiale /  
Imperiale /



Антрацит /  
Antracite /

80x160 CM  
80x80 CM  
60x120 CM  
45x90 CM  
44x88 CM  
60x60 CM  
59x59 CM  
30x60 CM

MAXI SIZE  
120x278 CM



**R9A**  
НАТУРАЛЬНЫЙ

НАСТЕННАЯ ПЛИТКА ИЗ БЕЛОЙ ГЛИНЫ /  
RIVESTIMENTO IN PASTA BIANCA /  
WHITE-BODY WALL TILES /

CHARME EVO WALL PROJECT

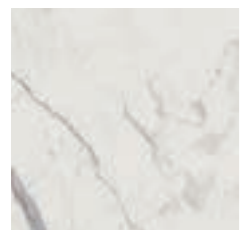

Статуарио /  
Statuario /

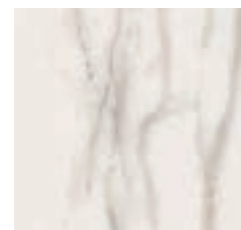

Калакатта /  
Calacatta /

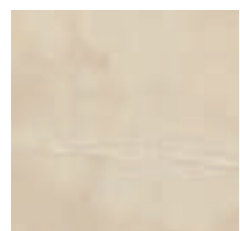

Оникс /  
Onyx /



Имперiale /  
Imperiale /

25x75 CM





Статуарио Люкс 44x88 /  
Statuario Lux 44x88 /

Антрацит Люкс 44x88 /  
Antracite Lux 44x88 /

Имперiale Люкс 44x88 /  
Imperiale Lux 44x88 /



ДОСТУПНЫЕ ЦВЕТА /  
COLORI DISPONIBILI /  
AVAILABLE COLORS /

CHARME EVO FLOOR PROJECT

Шарм Эво Статуарио /  
Charme Evo Statuario /

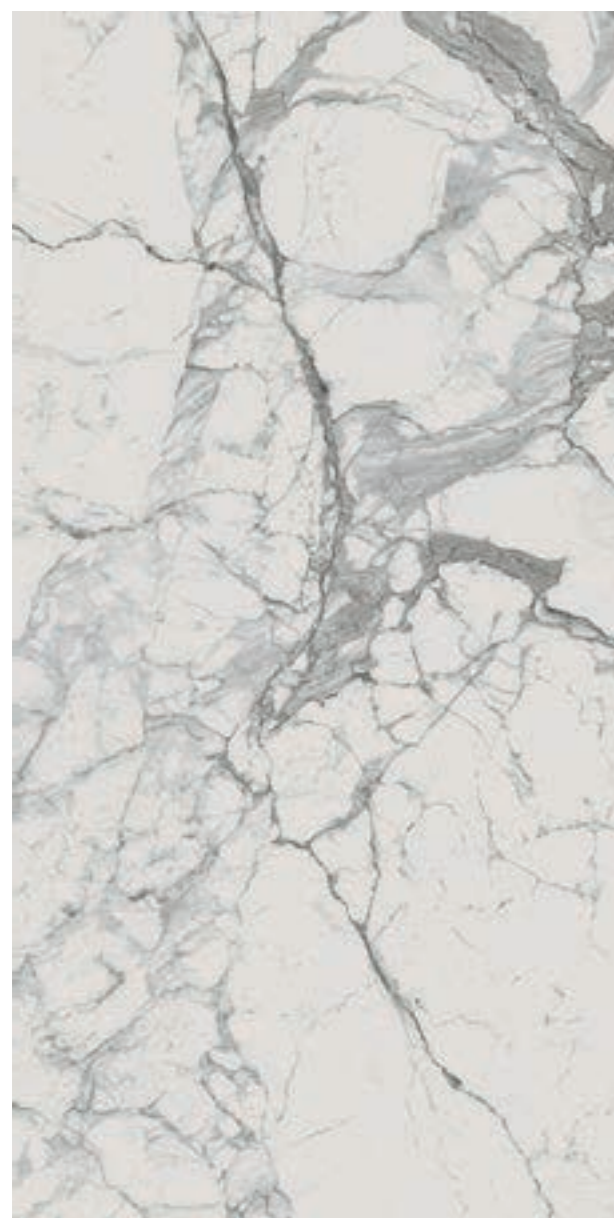

80x160 cm



80x80 cm

КЕРАМОГРАНИТ ОКРАШЕННЫЙ В МАССЕ /  
GRES PORCELLANATO COLORATO IN MASSA /  
FULL BODY COLOURED PORCELAIN STONEWARE /



60x120 cm



45x90 cm



44x88 cm

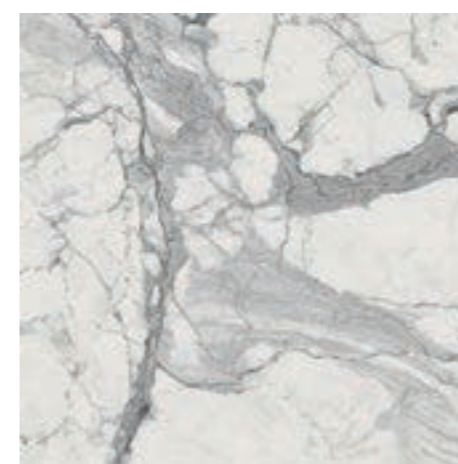

60x60 cm



59x59 cm

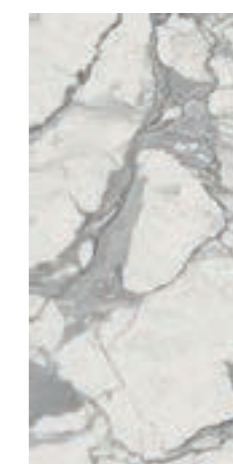

30x60 cm

ДОСТУПНЫЕ ЦВЕТА /  
COLORI DISPONIBILI /  
AVAILABLE COLORS /

CHARME EVO FLOOR PROJECT

Шарм Эво Калакатта /  
Charme Evo Calacatta /



80x160 cm

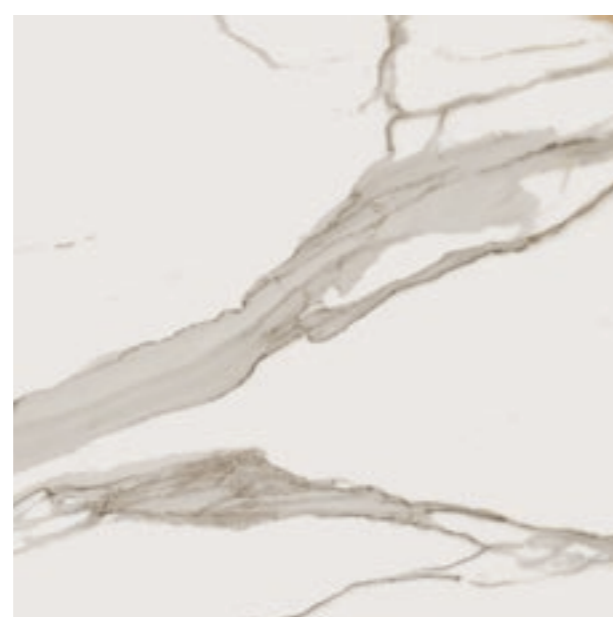

80x80 cm

КЕРАМОГРАНИТ ОКРАШЕННЫЙ В МАССЕ /  
GRES PORCELLANATO COLORATO IN MASSA /  
FULL BODY COLOURED PORCELAIN STONEWARE /

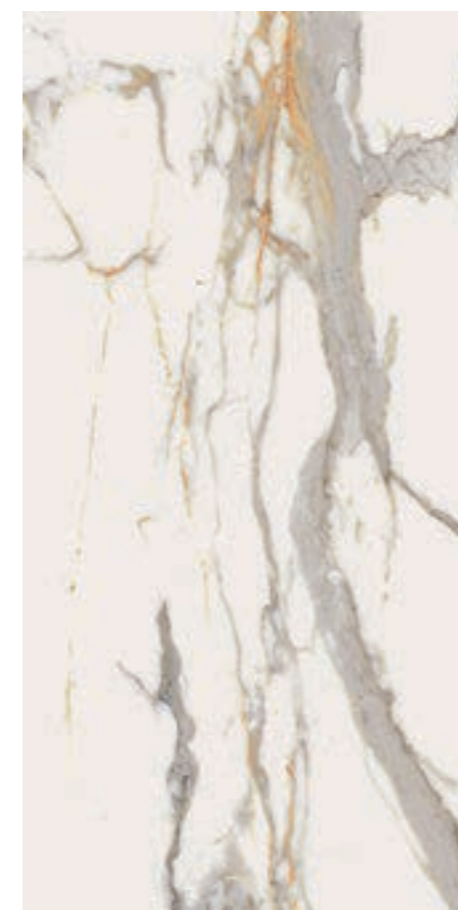

60x120 cm



45x90 cm



44x88 cm



60x60 cm

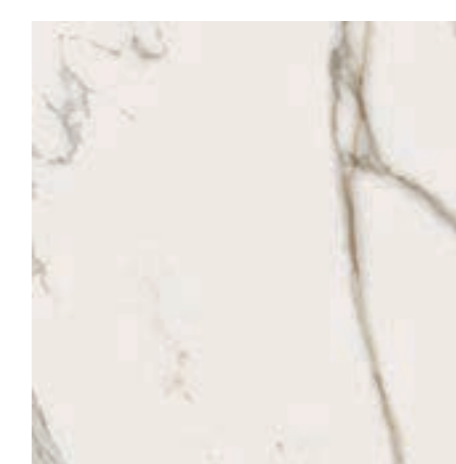

59x59 cm



30x60 cm

ДОСТУПНЫЕ ЦВЕТА /  
COLORI DISPONIBILI /  
AVAILABLE COLORS /

CHARME EVO FLOOR PROJECT

Шарм Эво Оникс /  
Charme Evo Onyx /

V3

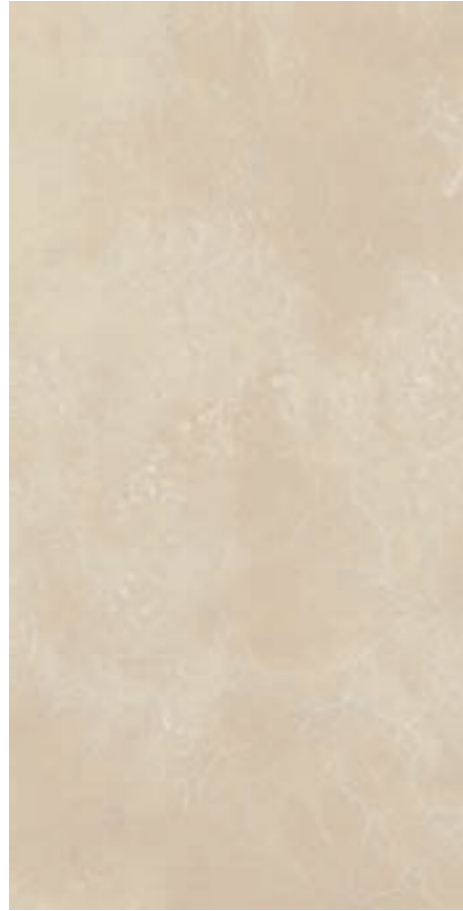

60x120 см



45x90 см

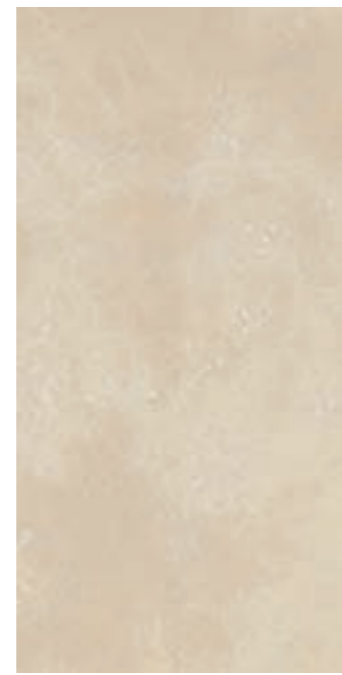

44x88 см



60x60 см



59x59 см



30x60 см

КЕРАМОГРАНИТ ОКРАШЕННЫЙ В МАССЕ /  
GRES PORCELLANATO COLORATO IN MASSA /  
FULL BODY COLOURED PORCELAIN STONEWARE /



ДОСТУПНЫЕ ЦВЕТА /  
COLORI DISPONIBILI /  
AVAILABLE COLORS /

CHARME EVO FLOOR PROJECT

Шарм Эво Имперiale /  
Charme Evo Imperiale /



80x160 cm



80x80 cm

КЕРАМОГРАНИТ ОКРАШЕННЫЙ В МАССЕ /  
GRES PORCELLANATO COLORATO IN MASSA /  
FULL BODY COLOURED PORCELAIN STONEWARE /



60x120 cm

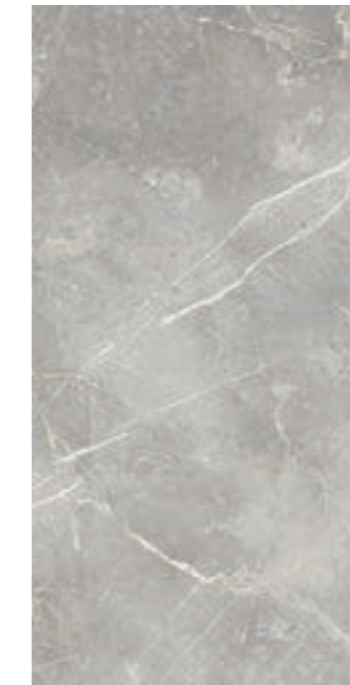

45x90 cm

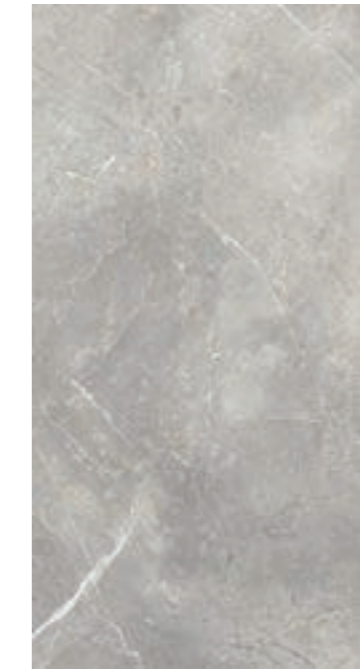

44x88 cm

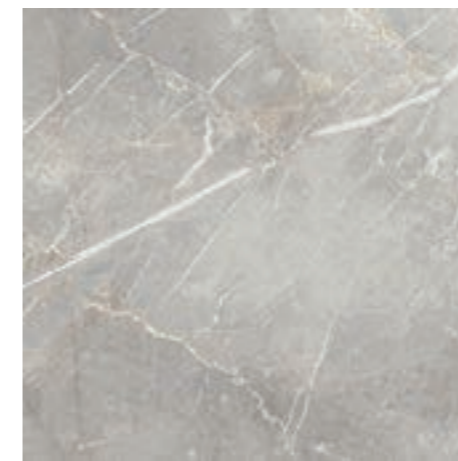

60x60 cm

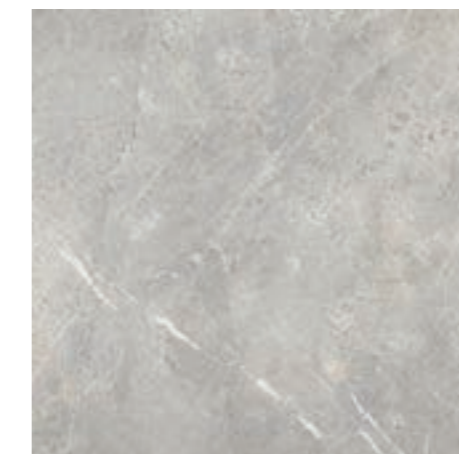

59x59 cm

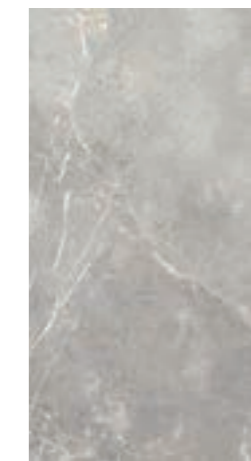

30x60 cm

ДОСТУПНЫЕ ЦВЕТА /  
COLORI DISPONIBILI /  
AVAILABLE COLORS /

CHARME EVO FLOOR PROJECT

Шарм Эво Антрацит /  
Charme Evo Antracite /



80x160 см



80x80 см

КЕРАМОГРАНИТ ОКРАШЕННЫЙ В МАССЕ /  
GRES PORCELLANATO COLORATO IN MASSA /  
FULL BODY COLOURED PORCELAIN STONEWARE /



60x120 см



45x90 см

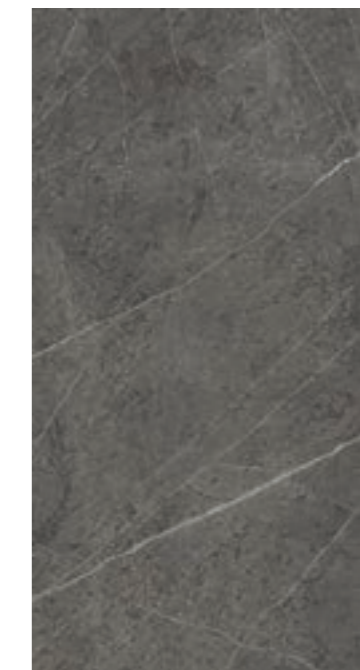

44x88 см



60x60 см

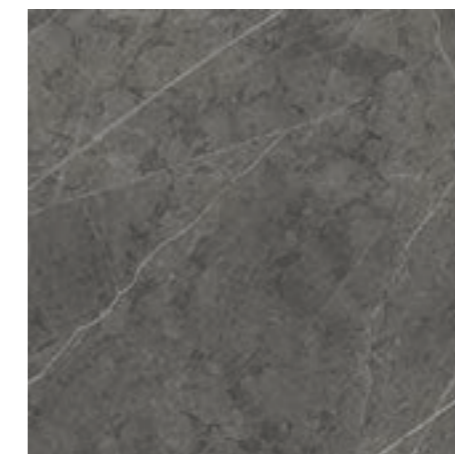

59x59 см



30x60 см



ДОСТУПНЫЕ ЦВЕТА /  
COLORI DISPONIBILI /  
AVAILABLE COLORS /

CHARME EVO FLOOR PROJECT

Шарм Эво Статуарио /  
Charme Evo Statuario /

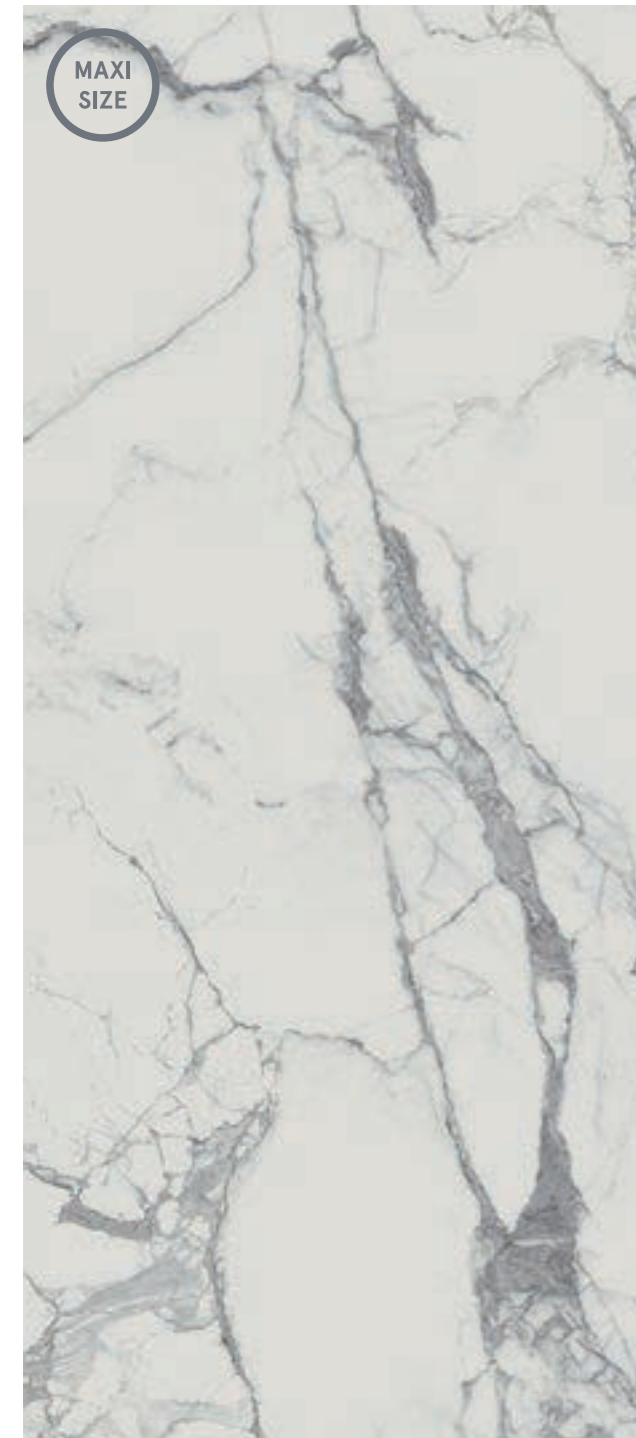

V3

120x278 см

Шарм Эво Калакатта /  
Charme Evo Calacatta /



V3

120x278 см

КЕРАМОГРАНИТ ОКРАШЕННЫЙ В МАССЕ /  
GRES PORCELLANATO COLORATO IN MASSA /  
FULL BODY COLOURED PORCELAIN STONEWARE /

CHARME EVO FLOOR PROJECT

Шарм Эво Имперiale /  
Charme Evo Imperiale /



V3

120x278 см



Натуральный /  
Naturale /  
Matt /



Патинированный /  
Cerato /  
Honed Satin /



Люкс /  
Lux /  
Lux /



Статуарио  
Мозаика 3D /  
Statuario  
Mosaico 3D /

30x30 см ▲■



Калакатта  
Мозаика 3D /  
Calacatta  
Mosaico 3D /

30x30 см ▲■

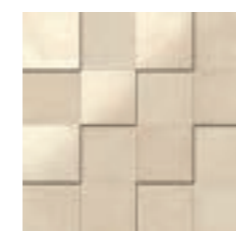

Оникс  
Мозаика 3D /  
Опук  
Mosaico 3D /

30x30 см ▲■

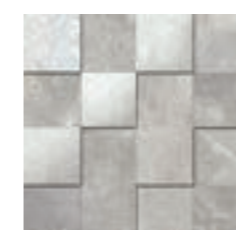

Имперiale  
Мозаика 3D /  
Imperiale  
Mosaico 3D /

30x30 см ▲■



Антрацит  
Мозаика 3D /  
Antracite  
Mosaico 3D /

30x30 см ▲■



Статуарио  
Мозаика Люкс /  
Statuario  
Mosaico Lux /

29,2x29,2 см ■

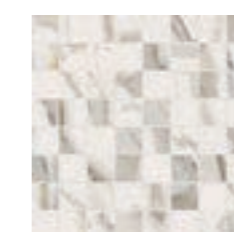

Калакатта  
Мозаика Люкс /  
Calacatta  
Mosaico Lux /

29,2x29,2 см ■

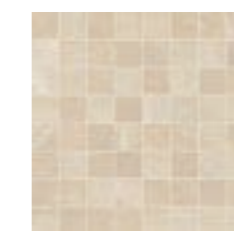

Оникс  
Мозаика Люкс /  
Опук  
Mosaico Lux /

29,2x29,2 см ■

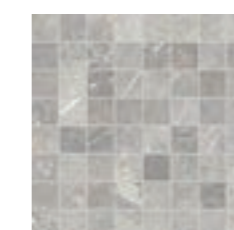

Имперiale  
Мозаика Люкс /  
Imperiale  
Mosaico Lux /

29,2x29,2 см ■

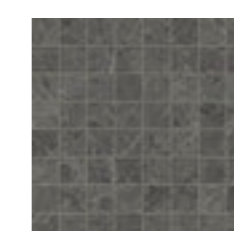

Антрацит  
Мозаика Люкс /  
Antracite  
Mosaico Lux /

29,2x29,2 см ■



Статуарио  
Мозаика Гексагон /  
Statuario  
Mosaico Hexagon /

25x29 см ◆



Калакатта  
Мозаика Гексагон /  
Calacatta  
Mosaico Hexagon /

25x29 см ◆



Оникс  
Мозаика Гексагон /  
Опук  
Mosaico Hexagon /

25x29 см ◆



Имперiale  
Мозаика Гексагон /  
Imperiale  
Mosaico Hexagon /

25x29 см ◆



Антрацит  
Мозаика Гексагон /  
Antracite  
Mosaico Hexagon /

25x29 см ◆

- ▲ Натуральный и Реттифицированный /  
Naturale e Rettificato /  
Matt and Rectified /
- ◆ Патинированный и Реттифицированный /  
Cerato e Rettificato /  
Honed Satin and Rectified /
- Люкс и Реттифицированный /  
Lux e Rettificato /  
Lux and Rectified /

CHARME EVO FLOOR PROJECT



Статуарио  
Вставка Броккато /  
Statuario Inserto  
Broccato/

30x60 см ◆



Калакатта  
Вставка Броккато /  
Calacatta Inserto  
Broccato/

30x60 см ◆



Оникс  
Вставка Броккато /  
Onix Inserto Broccato/

30x60 см ◆



Имперiale  
Вставка Броккато /  
Imperiale Inserto  
Broccato/

30x60 см ◆



Антрацит  
Вставка Броккато /  
Antracite Inserto  
Broccato/

30x60 см ◆

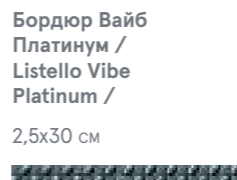

Бордюр Вайб  
Платинум /  
Listello Vibe  
Platinum /

2,5x30 см

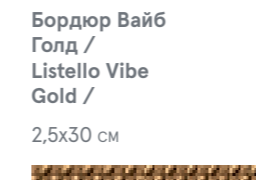

Бордюр Вайб  
Голд /  
Listello Vibe  
Gold /

2,5x30 см

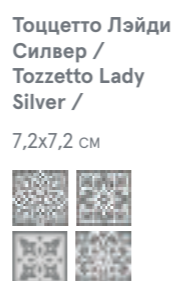

Тоццетто Лэйди  
Силвер /  
Tozzetto Lady  
Silver /

7,2x7,2 см

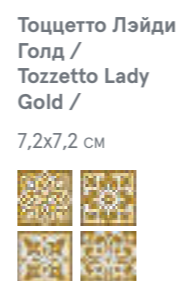

Тоццетто Лэйди  
Голд /  
Tozzetto Lady  
Gold /

7,2x7,2 см



Брик Мультиколор /  
Brick Multicolor /

29,6x79,6 см ▲

▲ Натуральный и Реттифицированный /  
Naturale e Rettificato /  
Matt and Rectified /

◆ Патинированный и Реттифицированный /  
Cerato e Rettificato /  
Honed Satin and Rectified /

CHARME EVO FLOOR PROJECT

1 ●  
Плинтус /  
Battiscopa /  
Bullnose /  
7,2x80 см ▲  
7,2x60 см ▲■  
7,2x59 см ■

2 ●★  
Ступень Фронтальная /  
Scalino Frontale /  
Step tread Front /  
33x160 см ▲  
33x80 см ▲  
33x120 см ▲  
33x60 см ▲

3 ●★  
Ступень Угловая Левая /  
Scalino Angolare Sx /  
Step tread corner Sx /  
33x160 см ▲  
33x80 см ▲  
33x120 см ▲  
33x60 см ▲

4 ●★  
Ступень Угловая Правая /  
Scalino Angolare Dx /  
Step tread corner Dx /  
33x160 см ▲  
33x80 см ▲  
33x120 см ▲  
33x60 см ▲

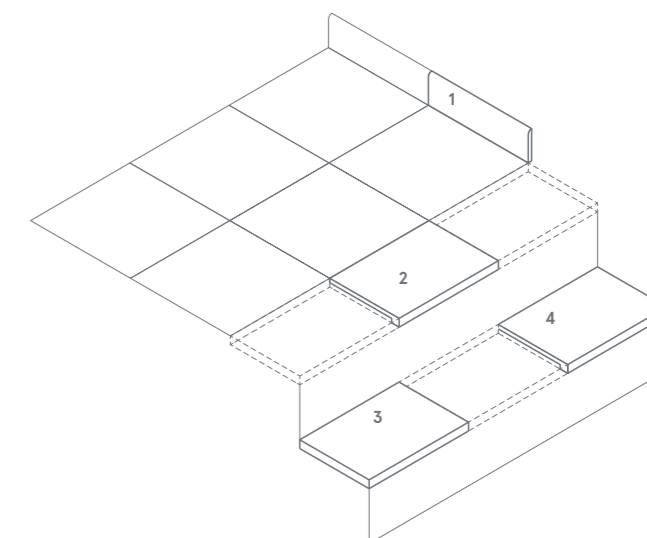

● Имеется во всех цветах /  
Disponibile in tutti i colori /  
Available in all colors

★ Производится под заказ /  
Prodotto su richiesta /  
Made on request

▲ Натуральный и Реттифицированный /  
Naturale e Rettificato /  
Matt and Rectified /

■ Люкс и Реттифицированный /  
Lux e Rettificato /  
Lux and Rectified /





CHARME EVO FLOOR PROJECT

- |  |                                       |
|--|---------------------------------------|
| 1 •<br>Спиголо А.Е. / Spigolo A.E.<br>1x1 см ◆ | 2 •<br>Спиголо / Spigolo<br>1x30 см ◆ |
| 3 •<br>Лондон А.Е. / London A.E.<br>2x5 см ◆   | 4 •<br>Лондон / London<br>5x30 см ◆   |
| 5 •<br>Альцата А.Е. / Alzata A.E.<br>2x20 см ◆ | 6 •<br>Альцата / Alzata<br>20x30 см ◆ |

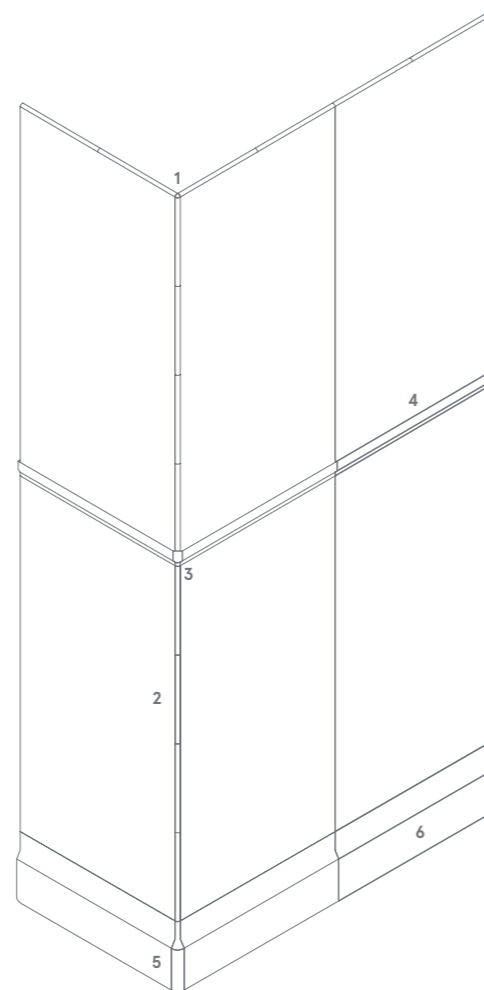

- Имеется во всех цветах /  
Disponibile in tutti i colori /  
Available in all colors

- ◆ Патинированный и Реттифицированный /  
Cerato e Rettificato /  
Honed Satin and Rectified /



ДОСТУПНЫЕ ЦВЕТА /  
COLORI DISPONIBILI /  
AVAILABLE COLORS /

НАСТЕННАЯ ПЛИТКА ИЗ БЕЛОЙ ГЛИНЫ /  
RIVESTIMENTO IN PASTA BIANCA /  
WHITE-BODY WALL TILES /

ДЕКОРЫ /  
DECORI /  
DECORS /

НАСТЕННАЯ ПЛИТКА ИЗ БЕЛОЙ ГЛИНЫ /  
RIVESTIMENTO IN PASTA BIANCA /  
WHITE-BODY WALL TILES /

CHARME EVO WALL PROJECT

Шарм Эво Статуарио /  
Charme Evo Statuario / 25x75 см +



Шарм Эво Калакатта /  
Charme Evo Calacatta / 25x75 см +



Шарм Эво Оникс /  
Charme Evo Onyx / 25x75 см +



Шарм Эво Имперiale /  
Charme Evo Imperiale / 25x75 см +

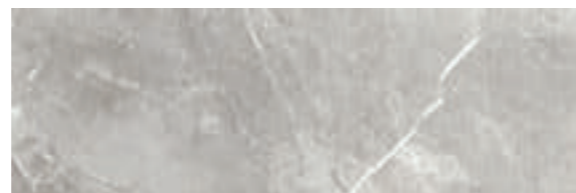

+ Глянцевый /  
Lucido /  
Shiny /

 Содержит более 20% повторно переработанных материалов из производственного цикла и позволяет получить баллы по системе LEED v4. /  
Contiene oltre il 20% di materiale riciclato pre-consumer ed e' utile al raggiungimento di crediti LEED v4. /  
Contains more than 20% of pre-consumer recycled material - contributes to earn LEED v4 points. /

CHARME EVO WALL PROJECT

Статуарио Мозаика /  
Statuario Mosaico / 30,5x30,5 см +

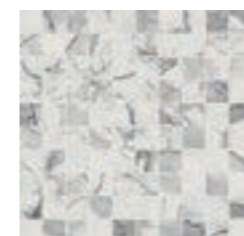

Калакатта Мозаика /  
Calacatta Mosaico / 30,5x30,5 см +

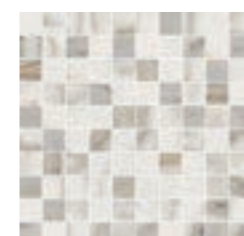

Оникс Мозаика /  
Onyx Mosaico / 30,5x30,5 см +

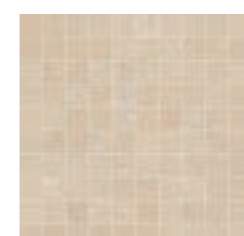

Имперiale Мозаика /  
Imperiale Mosaico / 30,5x30,5 см +



Глянцевый /  
Lucido /  
Shiny /

+ Глянцевый /  
Lucido /  
Shiny /



CHARME EVO WALL PROJECT

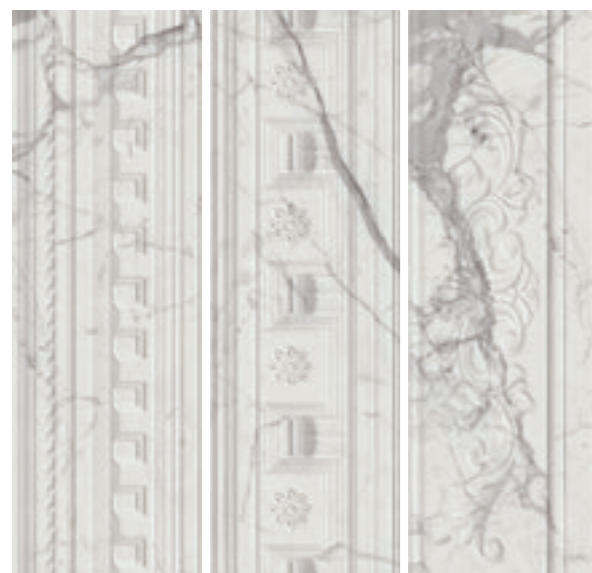

Статуарио  
Вставка Арти /  
Statuario  
Inserto Arty /

75x75 см +  
(3 шт 25x75 см)



Оникс Вставка Шифон /  
Onyx Inserto Chiffon /

50x75 см +  
(2 шт 25x75 см)



Калакатта  
Вставка Арти /  
Calacatta  
Inserto Arty /

75x75 см +  
(3 шт 25x75 см)



+ Глянцевый /  
Lucido /  
Shiny /

CHARME EVO WALL PROJECT



Статуарио  
Вставка Вэйв /  
Statuario  
Inserto Wave /

25x75 см +



Калакатта  
Вставка Вэйв /  
Calacatta  
Inserto Wave /

25x75 см +



Оникс Вставка  
Вэйв /  
Onyx Inserto  
Wave /

25x75 см +



Империале  
Вставка Вэйв /  
Imperiale  
Inserto Wave /

25x75 см +



Калакатта  
Вставка Бьюти /  
Calacatta  
Inserto Beauty /

25x75 см +



+ Глянцевый /  
Lucido /  
Shiny /

CHARME EVO WALL PROJECT

1 •  
Спиголо А.Е. / Spigolo A.E.  
1x1 см ♦

2 •  
Спиголо / Spigolo  
1x25 см ♦

3 •  
Лондон А.Е. / London A.E.  
2x5 см ♦

4 •  
Лондон / London  
5x25 см ♦

6 •  
Альцата А.Е. / Alzata A.E.  
2x15 см ♦

7 •  
Альцата / Alzata  
15x25 см ♦

5  
Статуарио Бордюр Делюкс /  
Statuario Listello Deluxe /  
8x25 см ♦



5  
Калакатта Бордюр Делюкс /  
Calacatta Listello Deluxe /  
8x25 см ♦



5  
Оникс Бордюр Делюкс /  
Onyx Listello Deluxe /  
8x25 см ♦



5  
Имперiale Бордюр Делюкс /  
Imperiale Listello Deluxe /  
8x25 см ♦



• Имеется во всех цветах /  
Disponibile in tutti i colori /  
Available in all colors /

♦ Глянцевый /  
Lucido /  
Shiny /

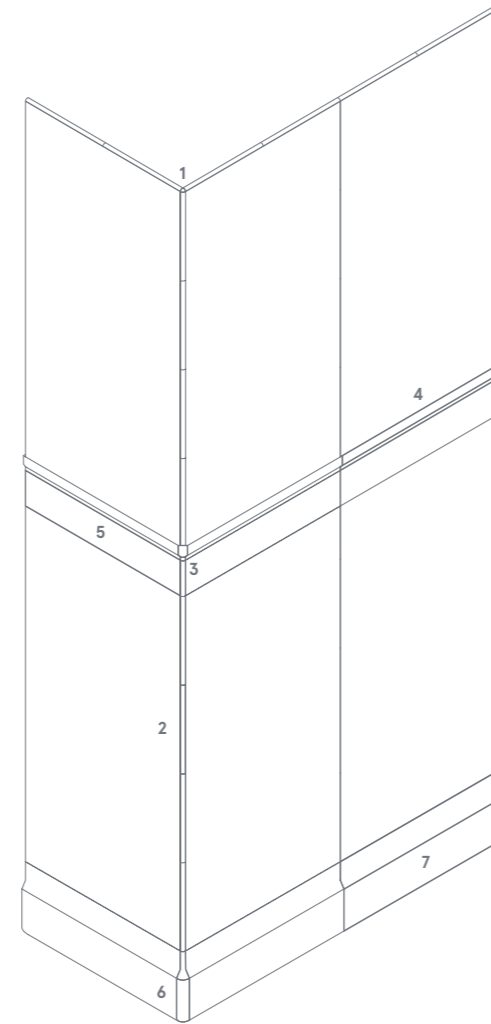

	Статуарио / Statuario /	Калакатта / Calacatta /	Оникс / Onyx /	Имперiale / Imperiale /	Антрацит / Antracite /
CHARME EVO FLOOR PROJECT					
120x278 см, 6 мм	■	■		■	
80x160 см, 9 мм	▲	▲		▲	▲
80x80 см, 9 мм	▲	▲		▲	▲
60x120 см, 9 мм	▲■	▲■	▲■	▲■	▲■
45x90 см, 9 мм	▲	▲	▲	▲	▲
44x88 см, 9 мм	■	■	■	■	■
60x60 см, 9 мм	▲■	▲■	▲■	▲■	▲■
59x59 см, 9 мм	■	■	■	■	■
30x60 см, 9 мм	♦	♦	♦	♦	♦
CHARME EVO WALL PROJECT					
25x75 см, 8,5 мм	♦	♦	♦	♦	

▲ Натуральный и Реттифицированный /  
Naturale e Rettificato /  
Matt and Rectified /

■ Люкс и Реттифицированный /  
Lux e Rettificato /  
Lux and Rectified /

♦ Патинированный и Реттифицированный /  
Cerato e Rettificato /  
Honed Satin and Rectified /

♦ Глянцевый /  
Lucido /  
Shiny /

Указанные размеры - номинальные, узнать фактический размер плитки можно в Таблице калибров на стр. 495. /  
I formati indicati sono nominali; per visionare le dimensioni reali vi preghiamo di consultare la Tabella calibri a pag. 495. /  
Indicated sizes are nominal, for real tiles' sizes please review a Table of calibers on page 495. /

Оригинальные камни с богатым прожилковым рисунком роскошно воссозданы в современной коллекции керамогранита, способной целно украсить интерьеры и экстерьеры. Разнообразные форматы, оттенки и типы поверхностей с легкостью складываются в стильные «каменные» композиции, которые эффектно выделяются на фоне других материалов. Результат – изысканный и многофункциональный дизайн жилых и общественных пространств.

Originali pietre per l'architettura contemporanea ricche di venature e dettagli rivivono in una gamma completa di superfici ceramiche per pavimenti e rivestimenti che vestono di combinazioni materiche interni ed esterni di design. Accostando formati, toni, finiture, prendono vita nuovi codici espressivi, enfatizzati dall'incontro tra la pietra e materiali di diversa natura. Il risultato è un'elevata e ricercata versatilità progettuale in ambito residenziale e commerciale.

The desire to have natural marble surfaces becomes the planning inspiration for residential and commercial spaces that combine timeless style with the contemporary. A noble and ancient material such as marble reveals in an unexpected way the current elegance of the space, guaranteeing the convenience and impeccable technical performance of the finest ceramics.



ОБЗОР КОЛЛЕКЦИИ /  
PANORAMICA /  
OVERVIEW /

КЕРАМОГРАНИТ ОКРАШЕННЫЙ В МАССЕ /  
GRES PORCELLANATO COLORATO IN MASSA /  
FULL BODY COLOURED PORCELAIN STONEWARE /

CONTEMPORA

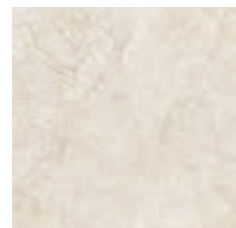

Пур /  
Pure /

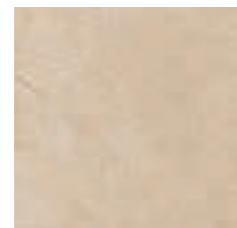

Флэйр /  
Flare /



Карбон /  
Carbon /



Бёрн /  
Burn /

80x160 см  
80x80 см  
60x120 см  
60x60 см  
30x60 см



**R 9 A**  
НАТУРАЛЬНЫЙ



**R 13 A+B+C**  
СТРУКТУРИРОВАННЫЙ

КЕРАМОГРАНИТ ОКРАШЕННЫЙ В МАССЕ /  
GRES PORCELLANATO COLORATO IN MASSA /  
FULL BODY COLOURED PORCELAIN STONEWARE /

CONTEMPORA X2

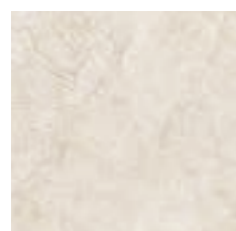

Пур X2 /  
Pure X2 /



Карбон X2 /  
Carbon X2 /

60x60 см



**R 12 A+B+C**  
СТРУКТУРИРОВАННЫЙ





Карбон Пат. 60x120 - 60x60 /  
Carbon Cer. 60x120 - 60x60 /

Пур Пат. 60x60 /  
Pure Cer. 60x60 /

Серфейс Стил 60x120 /  
Surface Steel 60x120 /

ДОСТУПНЫЕ ЦВЕТА /  
COLORI DISPONIBILI /  
AVAILABLE COLORS /

CONTEMPORA

Контемпора Пур /  
Contempora Pure /



80x160 см

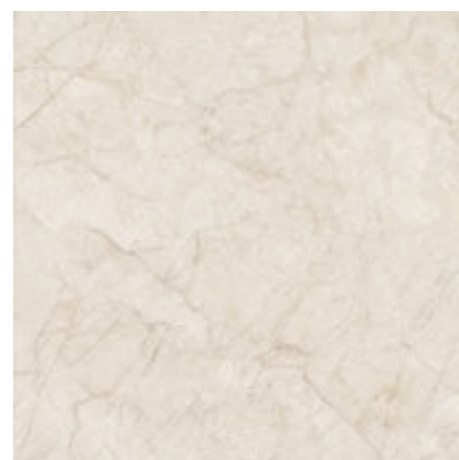

60x60 см

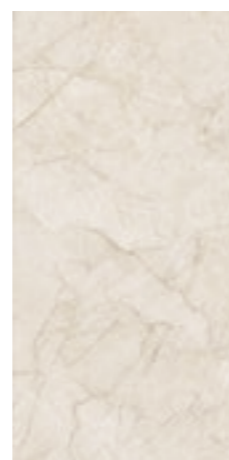

30x60 см



80x80 см

КЕРАМОГРАНИТ ОКРАШЕННЫЙ В МАССЕ /  
GRES PORCELLANATO COLORATO IN MASSA /  
FULL BODY COLOURED PORCELAIN STONEWARE /

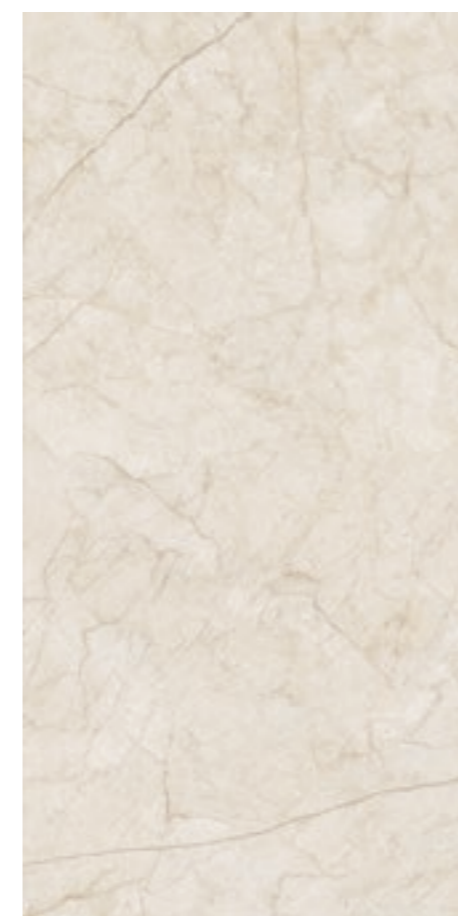

60x120 см



Пур Пат. 60x60 / Pure Cer. 60x60 /



ДОСТУПНЫЕ ЦВЕТА /  
COLORI DISPONIBILI /  
AVAILABLE COLORS /

CONTEMPORA

---

Контемпора Флэйр /  
Contempora Flare /

V2

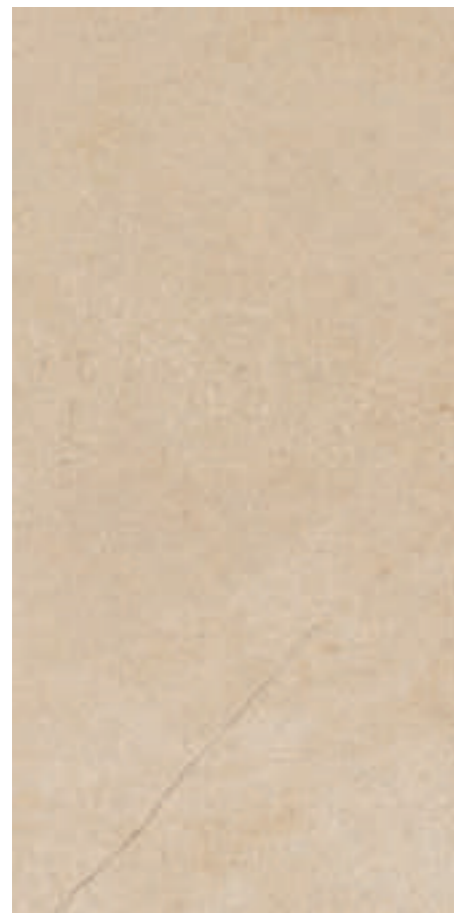

60x120 см

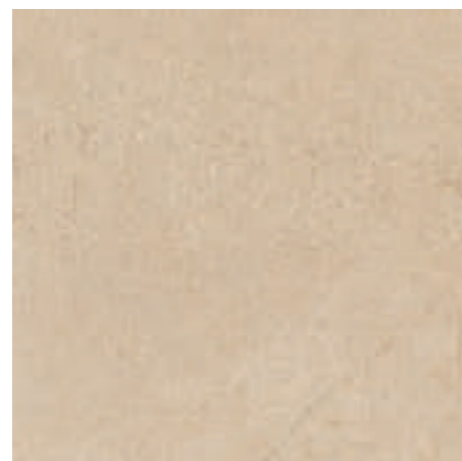

60x60 см

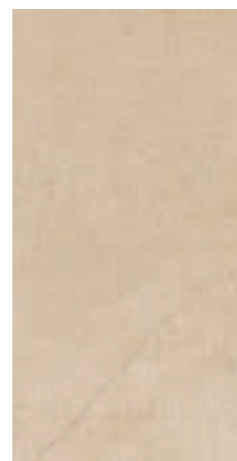

30x60 см

КЕРАМОГРАНИТ ОКРАШЕННЫЙ В МАССЕ /  
GRES PORCELLANATO COLORATO IN MASSA /  
FULL BODY COLOURED PORCELAIN STONEWARE /

CONTEMPORA

---

Контемпора Бёрн /  
Contempora Burn /

V5



60x120 см



60x60 см



30x60 см

ДОСТУПНЫЕ ЦВЕТА /  
COLORI DISPONIBILI /  
AVAILABLE COLORS /

CONTEMPORA

Контемпора Карбон /  
Contempora Carbon /



80x160 см

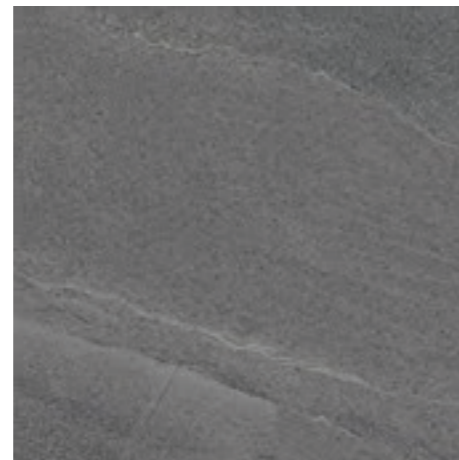

60x60 см



30x60 см



80x80 см

КЕРАМОГРАНИТ ОКРАШЕННЫЙ В МАССЕ /  
GRES PORCELLANATO COLORATO IN MASSA /  
FULL BODY COLOURED PORCELAIN STONEWARE /

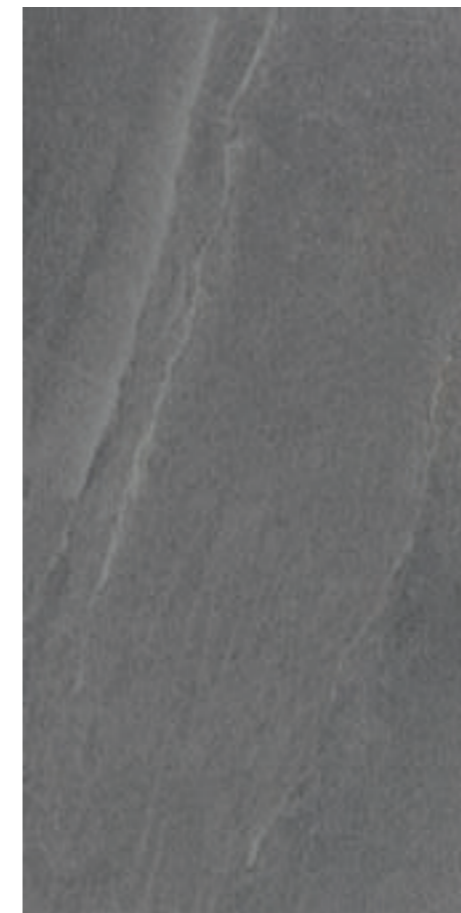

60x120 см

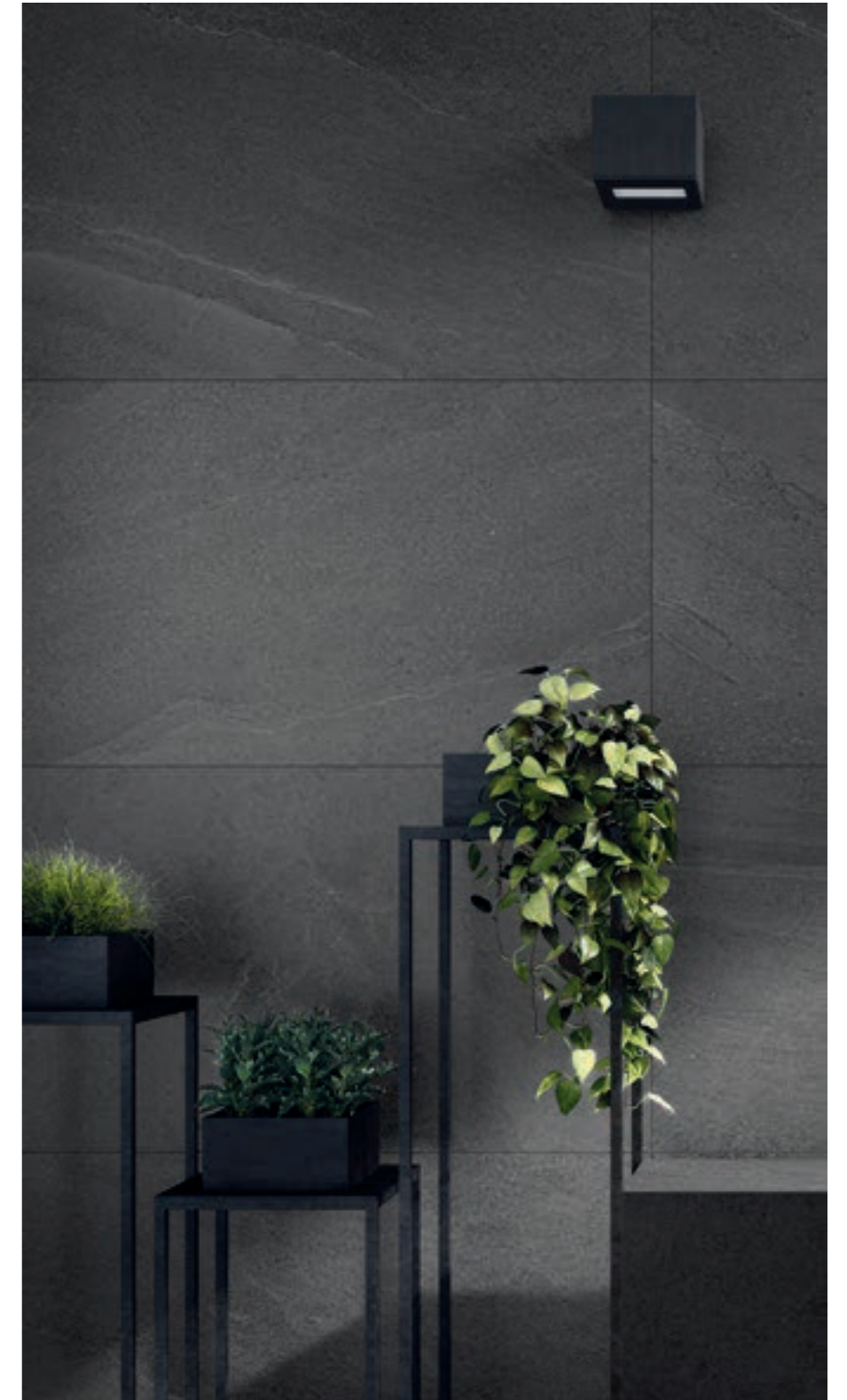

Карбон Пат. 60x120 / Carbon Cer. 60x120

CONTEMPORA

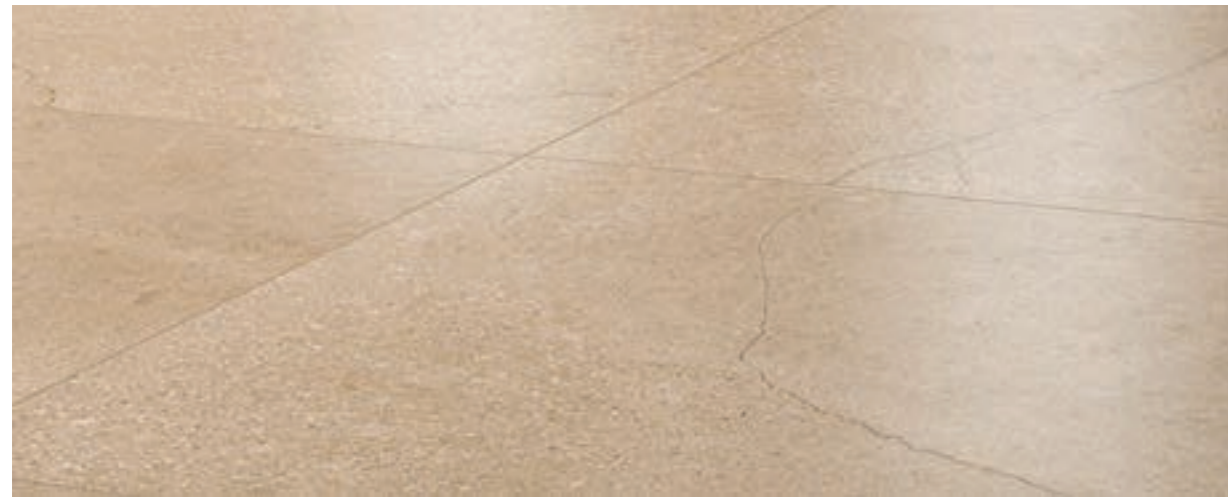

Патинированный /  
Cerato /  
Honed Satin /



Шлифованный /  
Lappato /  
Honed /



Структурированный /  
Strutturato /  
Textured /

CONTEMPORA



Пур Мозаика /  
Pure Mosaico /

30x30 см ◆

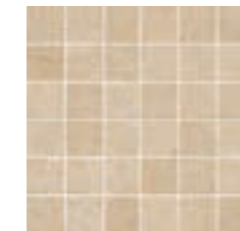

Флэйр Мозаика /  
Flare Mosaico /

30x30 см ◆

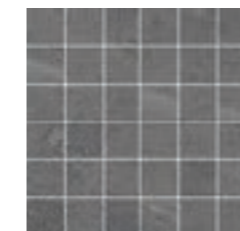

Карбон Мозаика /  
Carbon Mosaico /

30x30 см ◆

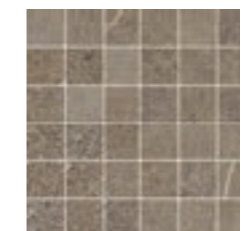

Бёрн Мозаика /  
Burn Mosaico /

30x30 см ◆



Бордюр Вайб Платинум /  
Listello Vibe Platinum /

2,5x30 см



Бордюр Вайб Голд /  
Listello Vibe Gold /

2,5x30 см

◆ Патинированный и Реттифицированный /  
Cerato e Rettificato /  
Honed Satin and Rectified /



Пур Брик 3D /  
Pure Brick 3D /

28x78 см ◆

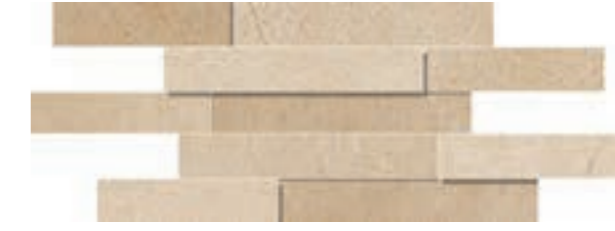

Флэйр Брик 3D /  
Flare Brick 3D /

28x78 см ◆



Карбон Брик 3D /  
Carbon Brick 3D /

28x78 см ◆

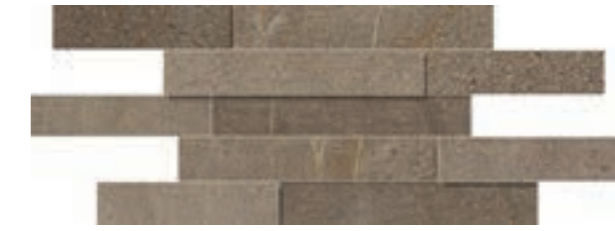

Бёрн Брик 3D /  
Burn Brick 3D /

28x78 см ◆

CONTEMPORA

- 1 •  
Плинтус /  
Battiscopa /  
Bullnose /  
7,2x80 см ▲  
7,2x60 см ◆
- 2 •★  
Ступень Фронтальная /  
Scalino Frontale /  
Step tread Front /  
33x160 см ▲  
33x120 см ◆  
33x80 см ▲  
33x60 см ◆
- 3 •★  
Ступень Угловая Левая /  
Scalino Angolare Sx /  
Step tread corner Sx /  
33x160 см ▲  
33x120 см ◆  
33x80 см ▲  
33x60 см ◆
- 4 •★  
Ступень Угловая Правая /  
Scalino Angolare Dx /  
Step tread corner Dx /  
33x160 см ▲  
33x120 см ◆  
33x80 см ▲  
33x60 см ◆

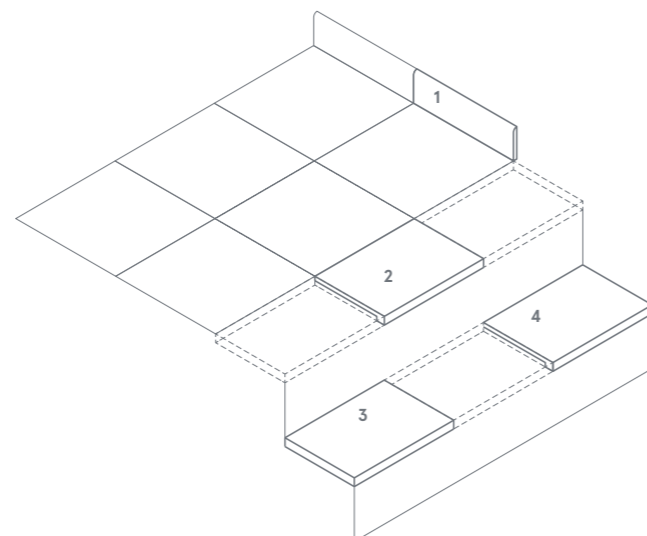

- Имеется во всех цветах /  
Disponibile in tutti i colori /  
Available in all colors /
- ★ Производится под заказ /  
Prodotto su richiesta /  
Made on request /
- ▲ Натуральный и Реттифицированный /  
Naturale e Rettificato /  
Matt and Rectified /
- ◆ Патинированный и Реттифицированный /  
Cerato e Rettificato /  
Honed Satin and Rectified /

	Пур / Pure /	Флэйр / Flare /	Карбон / Carbon /	Бёрн / Burn /
CONTEMPORA	●	●	●	●
80x160 см, 9 мм	▲		▲	
80x80 см, 9 мм	▲		▲	
60x120 см, 9 мм	◆	◆	◆	◆
60x60 см, 9 мм	◆*	◆*	◆*	◆*
30x60 см, 9 мм	◆*	◆*	◆*	◆*
CONTEMPORA X2				
60x60 см, 20 мм	◆		◆	

- ▲ Натуральный и Реттифицированный /  
Naturale e Rettificato /  
Matt and Rectified /
- ◆ Патинированный и Реттифицированный /  
Cerato e Rettificato /  
Honed Satin and Rectified /
- \* Шлифованный и Реттифицированный /  
Lappato e Rettificato /  
Honed and Rectified /
- ◆ Структурированный и Реттифицированный /  
Strutturato e Rettificato /  
Textured and Rectified /

Указанные размеры - номинальные, узнать фактический размер плитки можно в Таблице калибров на стр. 495. /  
I formati indicati sono nominali; per visionare le dimensioni reali vi preghiamo di consultare la Tabella calibri a pag. 495. /  
Indicated sizes are nominal, for real tiles' sizes please review a Table of calibers on page 495. /



# SURFACE

FULLDESIGNPROJECT

Цель Surface – объединить в себе самые эксклюзивные материалы, безупречно дополняющие другие коллекции Italon. Выбор источников вдохновения для серии Surface основан на тщательном подборе материалов, которые лучше всего сочетаются с продукцией Italon и помогают ей раскрыться в новом ключе, создавая неожиданные и роскошные дизайнерские решения.

Surface è un contenitore di materiali esclusivi da utilizzare in abbinamento alle collezioni Italon. La scelta delle superfici di Surface si basa su abbinamenti perfetti, attraverso i quali le collezioni Italon si valorizzano secondo una chiave di lettura inaspettata, ancor più prestigiosa ed esclusiva.

Surface is a container of exclusive materials to be used in combination with Italon collections. Owing to the choice of surfaces is based on a perfect combination, Italon collections express themselves in an unexpected way, creating even more prestigious and exclusive interpretation.



КЕРАМОГРАНИТ ОКРАШЕННЫЙ В МАССЕ /  
GRES PORCELLANATO COLORATO IN MASSA /  
FULL BODY COLOURED PORCELAIN STONEWARE /

SURFACE



Сан /  
Sun /



Оушн /  
Ocean /

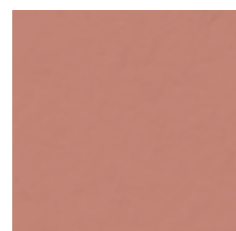

Скарлет /  
Scarlet /

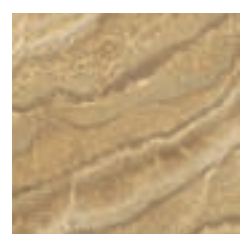

Ониче Миэле /  
Onice Miele /



Эрамоза /  
Eramosa /



Аструс /  
Astrus /

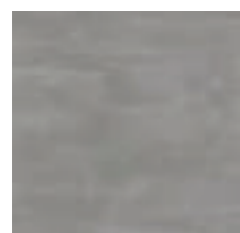

Диаманте /  
Diamante /

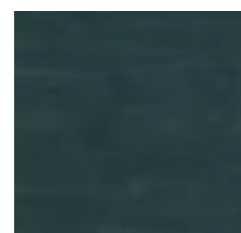

Кристалло /  
Cristallo /

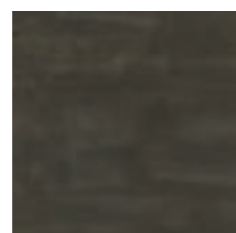

Амбра /  
Ambra /

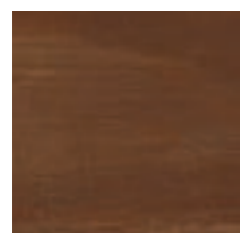

Кортен /  
Corten /

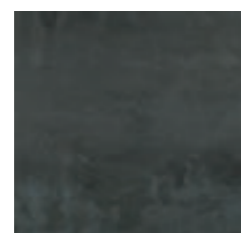

Стил /  
Steel /

80x160 см  
60x120 см  
60x60 см

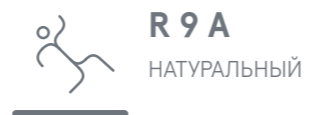

R9A  
НАТУРАЛЬНЫЙ



ДОСТУПНЫЕ ЦВЕТА /  
COLORI DISPONIBILI /  
AVAILABLE COLORS /

КЕРАМОГРАНИТ ОКРАШЕННЫЙ В МАССЕ /  
GRES PORCELLANATO COLORATO IN MASSA /  
FULL BODY COLOURED PORCELAIN STONEWARE /

SURFACE

Серфейс Сан /  
Surface Sun /



Серфейс Оушн /  
Surface Ocean /



Серфейс Скарлет /  
Surface Scarlet /

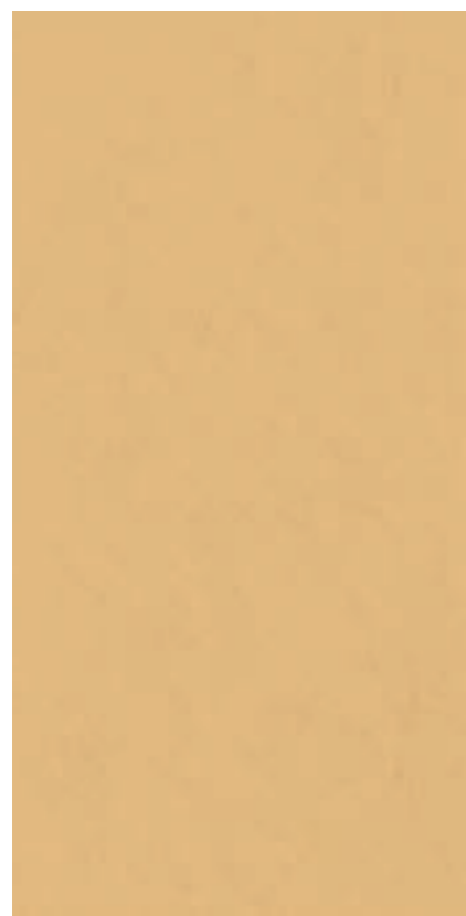

60x120 см



60x120 см

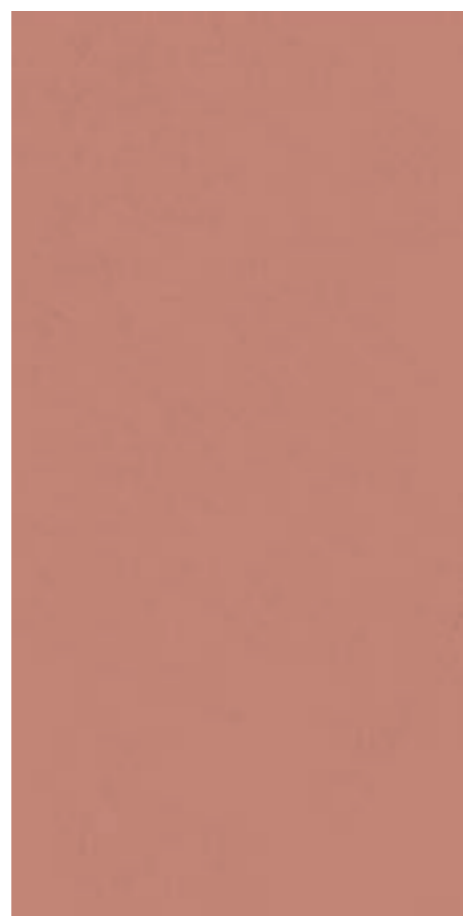

60x120 см



Данные артикулы рекомендуются исключительно для облицовки стен /  
Si consiglia l'utilizzo di questi articoli solo su rivestimento /  
It is recommended to use these items only for the wall covering /

ДЕКОРЫ /  
DECORI /  
DECORS /

КЕРАМОГРАНИТ ОКРАШЕННЫЙ В МАССЕ /  
GRES PORCELLANATO COLORATO IN MASSA /  
FULL BODY COLOURED PORCELAIN STONEWARE /

SURFACE



Серфейс Сан  
Мозаика /  
Surface Sun  
Mosaico /

30x30 см ◆

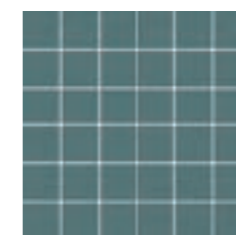

Серфейс Оушн  
Мозаика /  
Surface Ocean  
Mosaico /

30x30 см ◆



Серфейс Скарлет  
Мозаика /  
Surface Scarlet  
Mosaico /

30x30 см ◆

◆ Патинированный и  
Реттифицированный /  
Cerato e Rettificato /  
Honed Satin and Rectified /



ДОСТУПНЫЕ ЦВЕТА /  
COLORI DISPONIBILI /  
AVAILABLE COLORS /

КЕРАМОГРАНИТ ОКРАШЕННЫЙ В МАССЕ /  
GRES PORCELLANATO COLORATO IN MASSA /  
FULL BODY COLOURED PORCELAIN STONEWARE /

СПЕЦИАЛЬНЫЕ ИЗДЕЛИЯ /  
PEZZI SPECIALI /  
TRIM PIECES /

КЕРАМОГРАНИТ ОКРАШЕННЫЙ В МАССЕ /  
GRES PORCELLANATO COLORATO IN MASSA /  
FULL BODY COLOURED PORCELAIN STONEWARE /

SURFACE

Серфейс Ониче Миэле /  
Surface Onice Miele /

Серфейс Эрамоса /  
Surface Eramosa /

Серфейс Аструс /  
Surface Astrus /



60x120 см



60x120 см



60x120 см

SURFACE

1 •  
Плинтус /  
Battiscopa /  
Bullnose /  
7,2x60 см ■

2 •★  
Ступень Фронтальная /  
Scalino Frontale /  
Step tread Front /  
33x120 см ■

3 •★  
Ступень Угловая Левая /  
Scalino Angolare Sx /  
Step tread corner Sx /  
33x120 см ■

4 •★  
Ступень Угловая Правая /  
Scalino Angolare Dx /  
Step tread corner Dx /  
33x120 см ■

• Имеется во всех цветах /  
Disponibile in tutti i colori /  
Available in all colors /

★ Производится под заказ /  
Prodotto su richiesta /  
Made on request /

■ Люкс и Реттифицированный /  
Lux e Rettificato /  
Lux and Rectified /

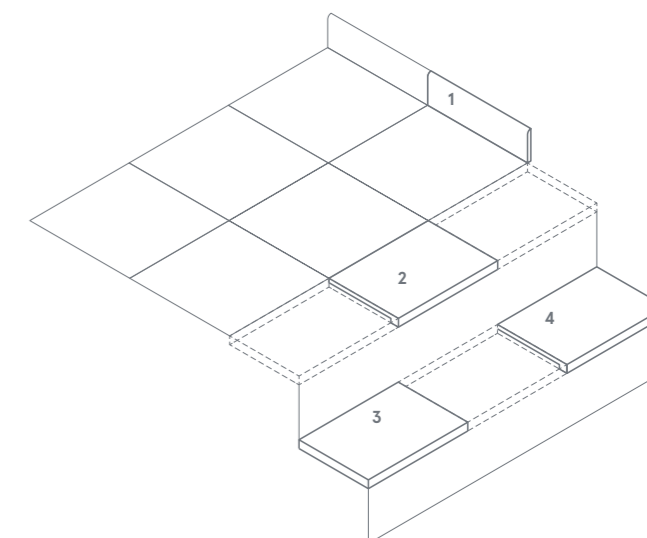



ДОСТУПНЫЕ ЦВЕТА /  
COLORI DISPONIBILI /  
AVAILABLE COLORS /

КЕРАМОГРАНИТ ОКРАШЕННЫЙ В МАССЕ /  
GRES PORCELLANATO COLORATO IN MASSA /  
FULL BODY COLOURED PORCELAIN STONEWARE /

SURFACE

Серфейс Диаманте /  
Surface Diamante /



Серфейс Кристалло /  
Surface Cristallo /



Серфейс Амбра /  
Surface Ambra /



60x120 см



60x120 см



60x120 см

ДЕКОРЫ /  
DECORI /  
DECORS /

КЕРАМОГРАНИТ ОКРАШЕННЫЙ В МАССЕ /  
GRES PORCELLANATO COLORATO IN MASSA /  
FULL BODY COLOURED PORCELAIN STONEWARE /

SURFACE

Серфейс Диаманте  
Стрип /  
Surface Diamante  
Strip /

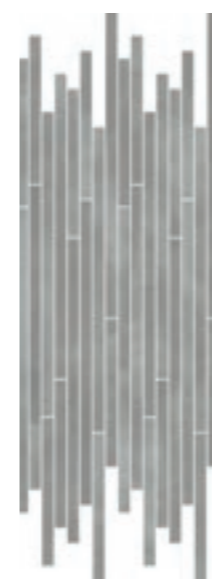

26x75 см ■

Серфейс Кристалло  
Стрип /  
Surface Cristallo  
Strip /



26x75 см ■

Серфейс Амбра  
Стрип /  
Surface Ambra  
Strip /

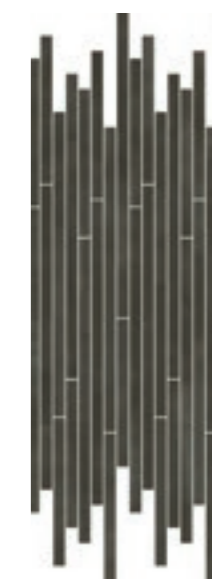

26x75 см ■

■ Люкс и Реттифицированный /  
Lux e Rettificato /  
Lux and Rectified /



СПЕЦИАЛЬНЫЕ ИЗДЕЛИЯ /  
PEZZI SPECIALI /  
TRIM PIECES /

КЕРАМОГРАНИТ ОКРАШЕННЫЙ В МАССЕ /  
GRES PORCELLANATO COLORATO IN MASSA /  
FULL BODY COLOURED PORCELAIN STONEWARE /

SURFACE

- 1 •  
Плинтус /  
Battiscopa /  
Bullnose /  
7,2x60 см ■
  - 2 •★  
Ступень Фронтальная /  
Scalino Frontale /  
Step tread Front /  
33x120 см ■
  - 3 •★  
Ступень Угловая Левая /  
Scalino Angolare Sx /  
Step tread corner Sx /  
33x120 см ■
  - 4 •★  
Ступень Угловая Правая /  
Scalino Angolare Dx /  
Step tread corner Dx /  
33x120 см ■
- Люкс и Реттифицированный /  
Lux e Rettificato /  
Lux and Rectified /
- ★ Производится под заказ /  
Prodotto su richiesta /  
Made on request /

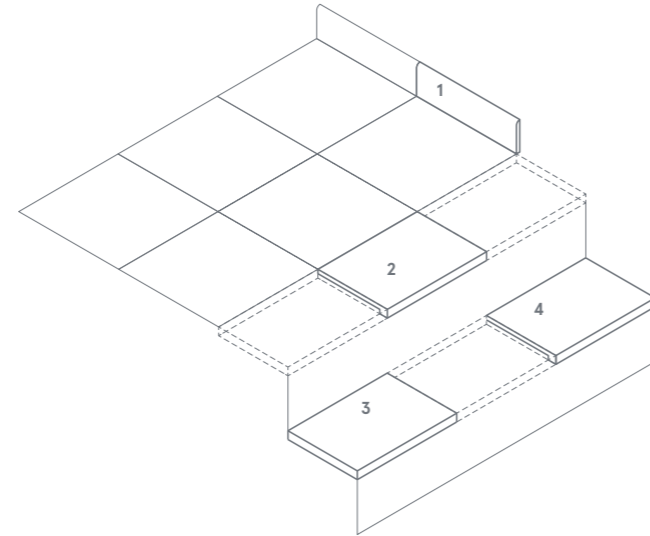

ДОСТУПНЫЕ ЦВЕТА /  
COLORI DISPONIBILI /  
AVAILABLE COLORS /

SURFACE

Серфейс Кортен /  
Surface Corten /



60x120 см

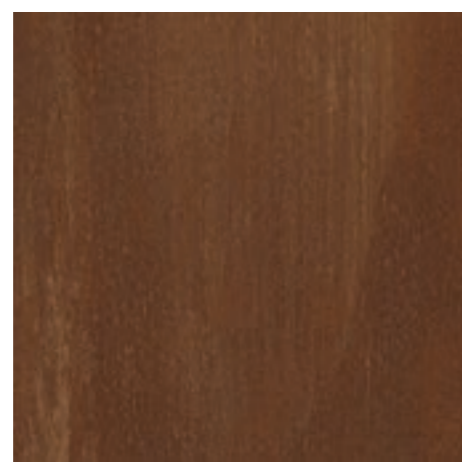

60x60 см

КЕРАМОГРАНИТ ОКРАШЕННЫЙ В МАССЕ /  
GRES PORCELLANATO COLORATO IN MASSA /  
FULL BODY COLOURED PORCELAIN STONEWARE /

SURFACE

Серфейс Стил /  
Surface Steel /



Содержит более 25% повторно переработанных материалов из производственного цикла и позволяет получить баллы по системе LEED v4. /  
Contiene oltre il 25% di materiale riciclato pre-consumer ed e' utile al raggiungimento di crediti LEED v4. /  
Contains more than 25% of pre-consumer recycled material - contributes to earn LEED v4 points. /



80x160 см

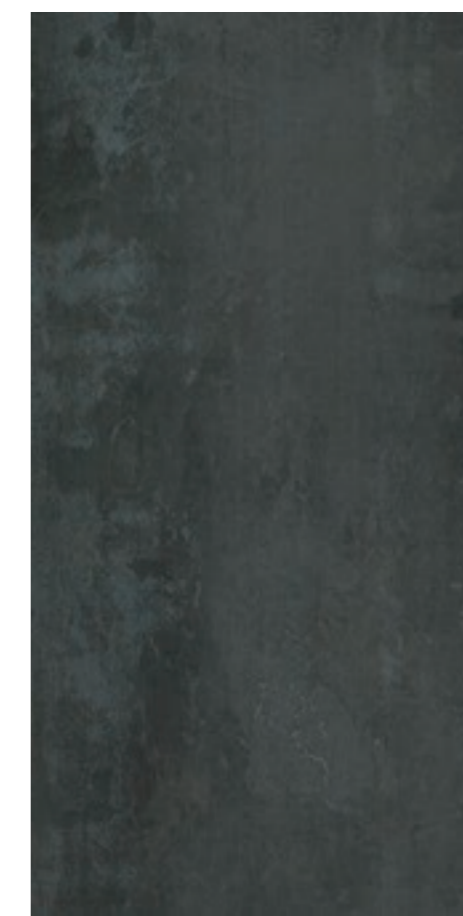

60x120 см

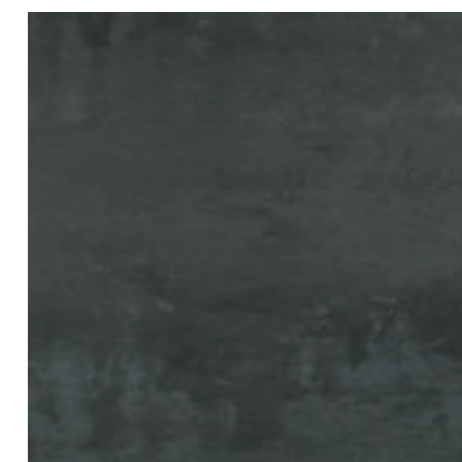

60x60 см

SURFACE

- 1 •  
Плинтус /  
Battiscopa /  
Bullnose /  
7,2x80 см ▲  
7,2x60 см ▲
- 2 ••\*  
Ступень Фронтальная /  
Scalino Frontale /  
Step tread Front /  
33x160 см ▲  
33x120 см ▲  
33x60 см ▲
- 3 ••\*  
Ступень Угловая Левая /  
Scalino Angolare Sx /  
Step tread corner Sx /  
33x160 см ▲  
33x120 см ▲  
33x60 см ▲
- 4 ••\*  
Ступень Угловая Правая /  
Scalino Angolare Dx /  
Step tread corner Dx /  
33x160 см ▲  
33x120 см ▲  
33x60 см ▲

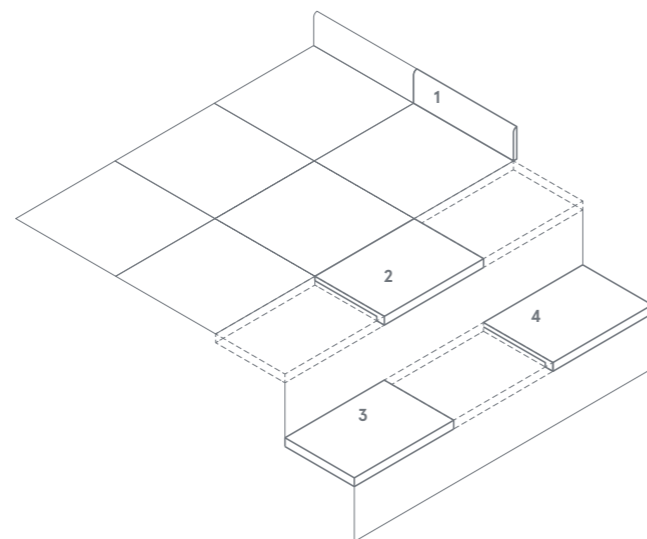

- Имеется во всех цветах /  
Disponibile in tutti i colori /  
Available in all colors /
- ▲ Натуральный и Реттифицированный /  
Naturale e Rettificato /  
Matt and Rectified /
- \* Производится под заказ /  
Prodotto su richiesta /  
Made on request /

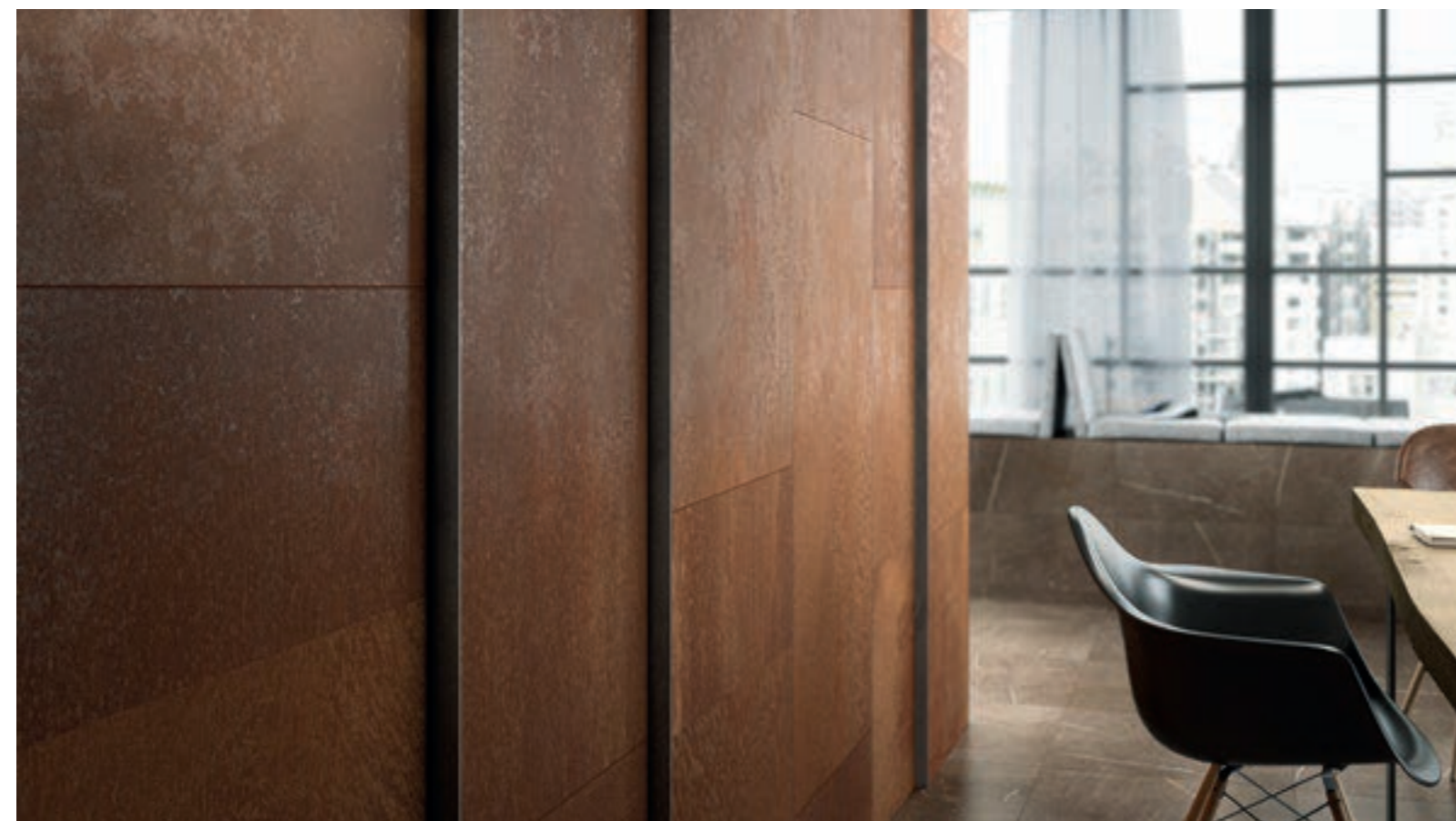

	Сан / Sun /	Оушн / Ocean /	Скарлет / Scarlet /	Ониче Миале / Onice Miele /	Эрамоса / Eramosa /	Аструс / Astrus /
SURFACE						
60x120 см, 9 мм	◆	◆	◆	■	■	■

	Диаманте / Diamante /	Кристалло / Cristallo /	Амбра / Ambra /	Кортен / Corten /	Стил / Steel /
SURFACE					
80x160 см, 9 мм					▲
60x120 см, 9 мм	■	■	■	▲	▲
60x60 см, 9 мм				▲	▲

- ▲ Натуральный и Реттифицированный /  
Naturale e Rettificato /  
Matt and Rectified /
- ◆ Патинированный и Реттифицированный /  
Cerato e Rettificato /  
Honed Satin and Rectified /
- Люкс и Реттифицированный /  
Lux e Rettificato /  
Lux and Rectified /

Указанные размеры - номинальные, узнать фактический размер плитки можно в Таблице калибров на стр. 495. /  
I formati indicati sono nominali; per visionare le dimensioni reali vi preghiamo di consultare la Tabella calibri a pag. 495. /  
Indicated sizes are nominal, for real tiles' sizes please review a Table of calibers on page 495. /

CLIMB

FULLDESIGNPROJECT

Climb – это коллекция, созданная для того, чтобы надолго остаться на вершине признания со стороны тех, кто ценит стиль, элегантность и современный образ жизни. Коллекция Climb вдохновлена разнообразием мира южноамериканских и североамериканских кварцитов и своим яркими цветовыми контрастами, вместе с многоформатными решениями укладки плитки, создаёт новые комбинации света и материи.

Climb è una collezione destinata a rimanere in vetta al gradimento dei cultori dello stile, dell'eleganza e del buon vivere contemporaneo per lungo tempo. Climb trae ispirazione dal variegato mondo delle quarziti provenienti dal Sudamerica e dal Nord Europa ed esprime una forza stilistica fatta di contrasti cromatici che, uniti alle soluzioni di posa multiformato, creano nuovi equilibri fra luce e materia.

Climb is a collection destined to remain at length at the peak of popularity among aficionados of style, elegance and the good life, drawing its inspiration from the variegated world of quartzites from South America and Northern Europe. The strength of its style lies in the colour contrasts that combine with the multi-size laying solutions, creating fresh equilibria between light and material. application potential.



ОБЗОР КОЛЛЕКЦИИ /  
PANORAMICA /  
OVERVIEW /

КЕРАМОГРАНИТ ОКРАШЕННЫЙ В МАССЕ /  
GRES PORCELLANATO COLORATO IN MASSA /  
FULL BODY COLOURED PORCELAIN STONEWARE /

CLIMB

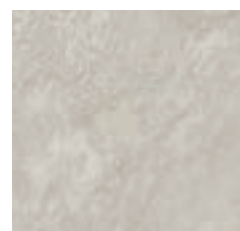

Айс /  
Ice /

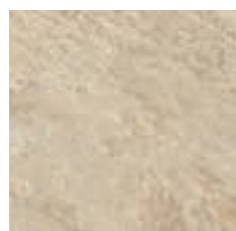

Роуп /  
Rope /



Рок /  
Rock /



Айрон /  
Iron /



Графит /  
Graphite /

60x60 см  
30x60 см  
30x30 см



**R 10 A**  
НАТУРАЛЬНЫЙ



**R 11 A+B**  
ГРИП

КЕРАМОГРАНИТ ОКРАШЕННЫЙ В МАССЕ /  
GRES PORCELLANATO COLORATO IN MASSA /  
FULL BODY COLOURED PORCELAIN STONEWARE /

CLIMB X2

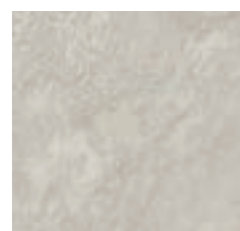

Айс X2 /  
Ice X2 /

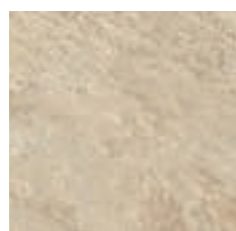

Роуп X2 /  
Rope X2 /



Рок X2 /  
Rock X2 /

60x60 см



**R 11 A+B+C**  
СТРУКТУРИРОВАННЫЙ





Рок 60x60 - 30x60 - 30x30 /  
Rock 60x60 - 30x60 - 30x30 /

Рок Мозаика 30x30 /  
Rock Mosaic 30x30 /

CLIMB

Клаймб Айс /  
Climb Ice /



60x60 см

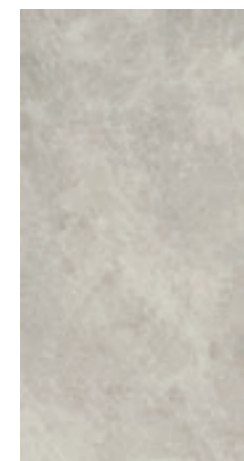

30x60 см

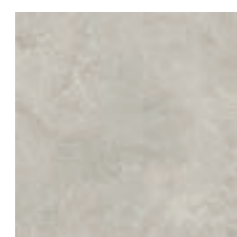

30x30 см

Клаймб Роуп /  
Climb Rope /

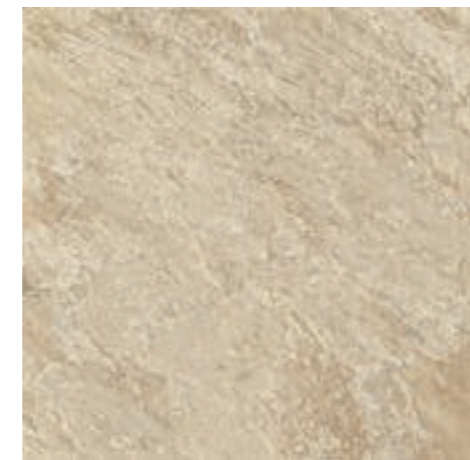

60x60 см



30x60 см



30x30 см

CLIMB

Клаймб Рок /  
Climb Rock /

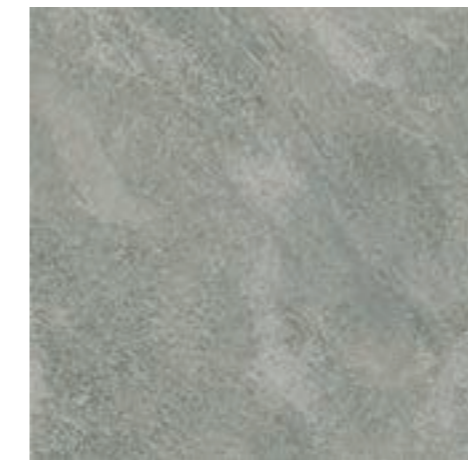

60x60 см



30x60 см



30x30 см

Клаймб Айрон /  
Climb Iron /



60x60 см



30x60 см



30x30 см



ДОСТУПНЫЕ ЦВЕТА /  
COLORI DISPONIBILI /  
AVAILABLE COLORS /

КЕРАМОГРАНИТ ОКРАШЕННЫЙ В МАССЕ /  
GRES PORCELLANATO COLORATO IN MASSA /  
FULL BODY COLOURED PORCELAIN STONEWARE /

CLIMB

Клаймб Графит /  
Climb Graphite /



Содержит более 25% повторно переработанных материалов из производственного цикла и позволяет получить баллы по системе LEED v4. /  
Contiene oltre il 25% di materiale riciclato pre-consumer ed e' utile al raggiungimento di crediti LEED v4. /  
Contains more than 25% of pre-consumer recycled material - contributes to earn LEED v4 points. /



60x60 см



30x60 см



30x30 см



Клаймб Графит 60x60 - 30x60 - 30x30 /  
Climb Graphite 60x60 - 30x60 - 30x30 /

ДОСТУПНЫЕ ТИПЫ ПОВЕРХНОСТИ /  
FINITURE DISPONIBILI /  
AVAILABLE FINISHES /

КЕРАМОГРАНИТ ОКРАШЕННЫЙ В МАССЕ /  
GRES PORCELLANATO COLORATO IN MASSA /  
FULL BODY COLOURED PORCELAIN STONEWARE /

CLIMB



Натуральный /  
Naturale /  
Matt /

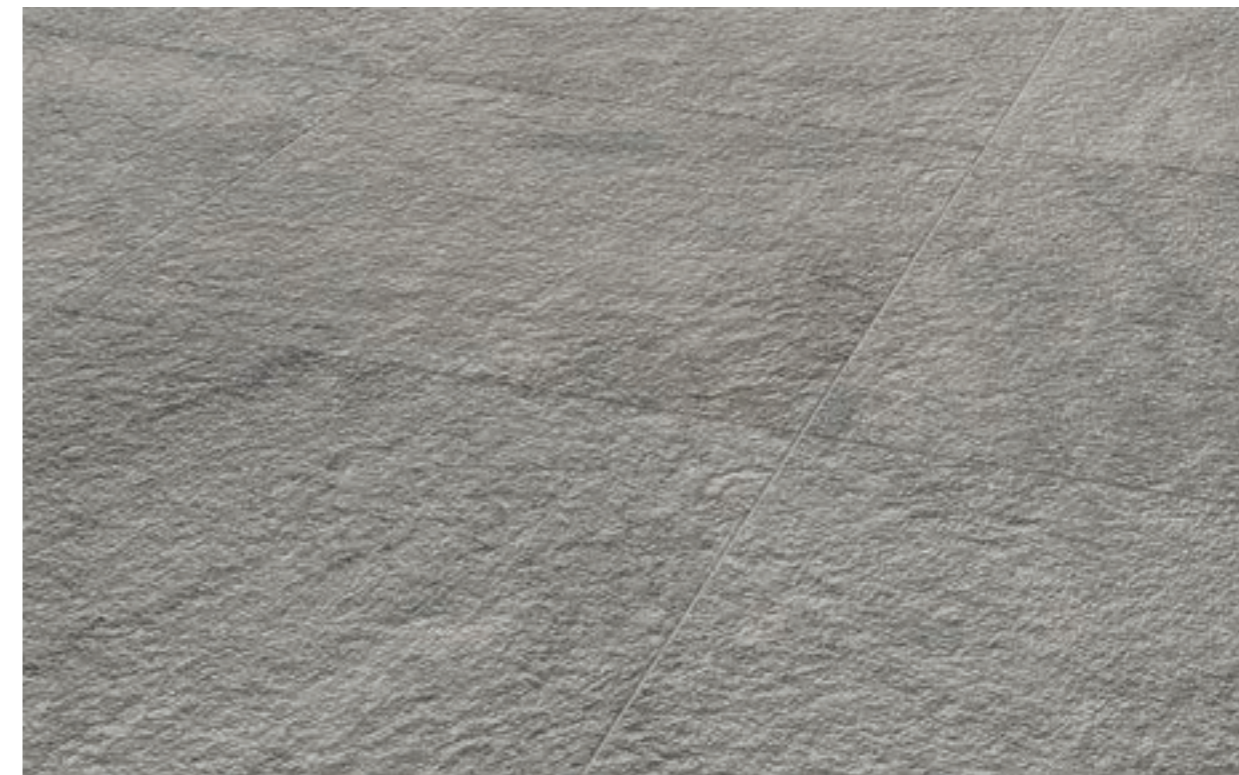

Грип /  
Grip /  
Grip /

CLIMB



Айс Мозаика /  
Ice Mosaico /

30x30 см ▲

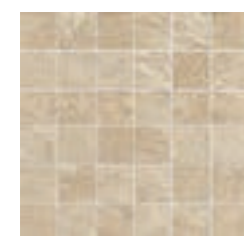

Роуп Мозаика /  
Rope Mosaico /

30x30 см ▲

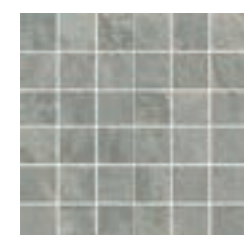

Рок Мозаика /  
Rock Mosaico /

30x30 см ▲

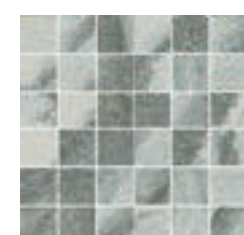

Айрон Мозаика /  
Iron Mosaico /

30x30 см ▲

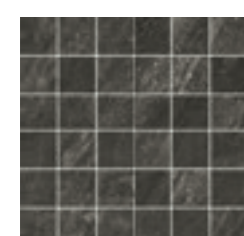

Графит Мозаика /  
Graphite Mosaico /

30x30 см ▲



Айс Брик /  
Ice Brick /

30x60 см ▲



Роуп Брик /  
Rope Brick /

30x60 см ▲



Рок Брик /  
Rock Brick /

30x60 см ▲



Айрон Брик /  
Iron Brick /

30x60 см ▲

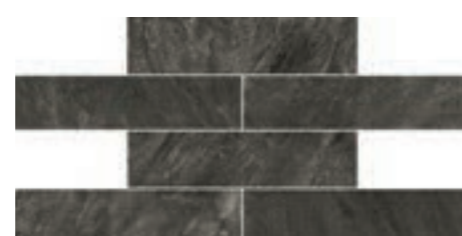

Графит Брик /  
Graphite Brick /

30x60 см ▲

▲ Натуральный и Реттифицированный /  
Naturale e Rettificato /  
Matt and Rectified /

CLIMB



Айс Брик 3D /  
Ice Brick 3D /

28x78 см ▲



Роуп Брик 3D /  
Rope Brick 3D /

28x78 см ▲

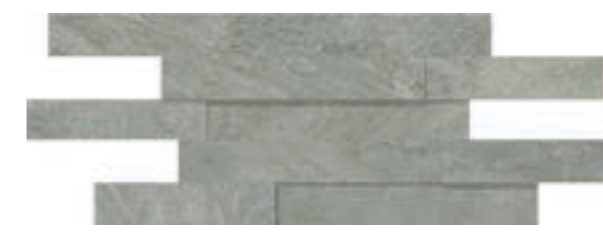

Рок Брик 3D /  
Rock Brick 3D /

28x78 см ▲



Айрон Брик 3D /  
Iron Brick 3D /

28x78 см ▲



Графит Брик 3D /  
Graphite Brick 3D /

28x78 см ▲



Стрип /  
Strip /

26x75 см ▲



▲ Натуральный и Реттифицированный /  
Naturale e Rettificato /  
Matt and Rectified /

CLIMB

- 1 •  
Плинтус /  
Battiscopa /  
Bullnose /  
7,2x60 см ▲
- 3 •\*  
Ступень Угловая Левая /  
Scalino Angolare Sx /  
Step tread corner Sx /  
33x60 см ▲

- 2 •\*  
Ступень Фронтальная /  
Scalino Frontale /  
Step tread Front /  
33x60 см ▲
- 4 •\*  
Ступень Угловая Правая /  
Scalino Angolare Dx /  
Step tread corner Dx /  
33x60 см ▲

• Имеется во всех цветах /  
Disponibile in tutti i colori /  
Available in all colors /

\* Производится под заказ /  
Prodotto su richiesta /  
Made on request /

▲ Натуральный и Реттифицированный /  
Naturale e Rettificato /  
Matt and Rectified /

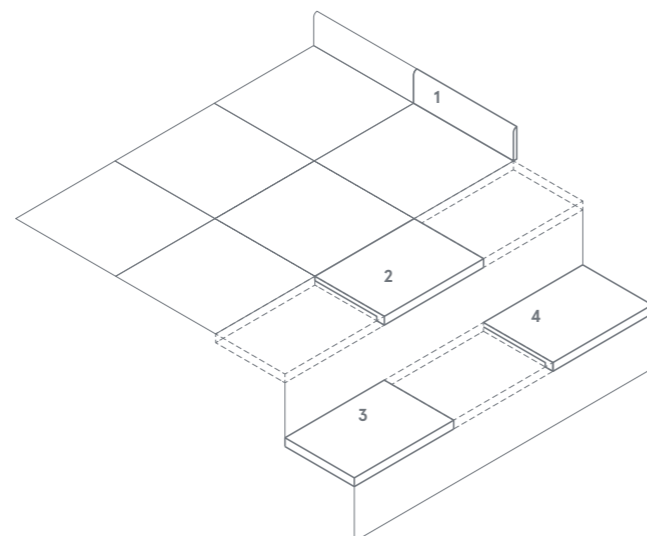

	Айс / Ice /	Роп / Rope /	Рок / Rock /	Айрон / Iron /	Графит / Graphite /
CLIMB					
60x60 см, 9 мм	▲	▲	▲	▲	▲
30x60 см, 9 мм	▲○	▲○	▲○	▲○	▲○
30x30 см, 9 мм	▲	▲	▲	▲	▲
30x30 см, 7 мм	●	●	●	●	●
CLIMB X2					
60x60 см, 20 мм	❖	❖	❖		

▲ Натуральный и Реттифицированный /  
Naturale e Rettificato /  
Matt and Rectified /

● Натуральный /  
Naturale /  
Matt /

○ Грп и Реттифицированный /  
Grip e Rettificato /  
Grip and Rectified /

❖ Структурированный и Реттифицированный /  
Strutturato e Rettificato /  
Textured and Rectified /



Указанные размеры - номинальные, узнать фактический размер плитки можно в Таблице калибров на стр. 495. /  
Indicated sizes are nominal, for real tiles' sizes please review a Table of calibers on page 495. /  
I formati indicati sono nominali; per visionare le dimensioni reali vi preghiamo di consultare la Tabella calibri a pag. 495. /

3-Х ФОРМАТНЫЕ СХЕМЫ УКЛАДКИ /  
 SCHEMI DI POSA A TRE FORMATI /  
 3-FORMAT LAYING /

Схема 1 / Schema 1  
 60x60 = 44.5%  
 30x60 = 44.5%  
 30x30 = 11%



Схема 3 / Schema 3  
 60x60 = 57%  
 30x60 = 29%  
 30x30 = 14%



КЕРАМОГРАНИТ ОКРАШЕННЫЙ В МАССЕ /  
 GRES PORCELLANATO COLORATO IN MASSA /  
 FULL BODY COLOURED PORCELAIN STONEWARE /

Схема 2 / Schema 2  
 60x60 = 57%  
 30x60 = 29%  
 30x30 = 14%

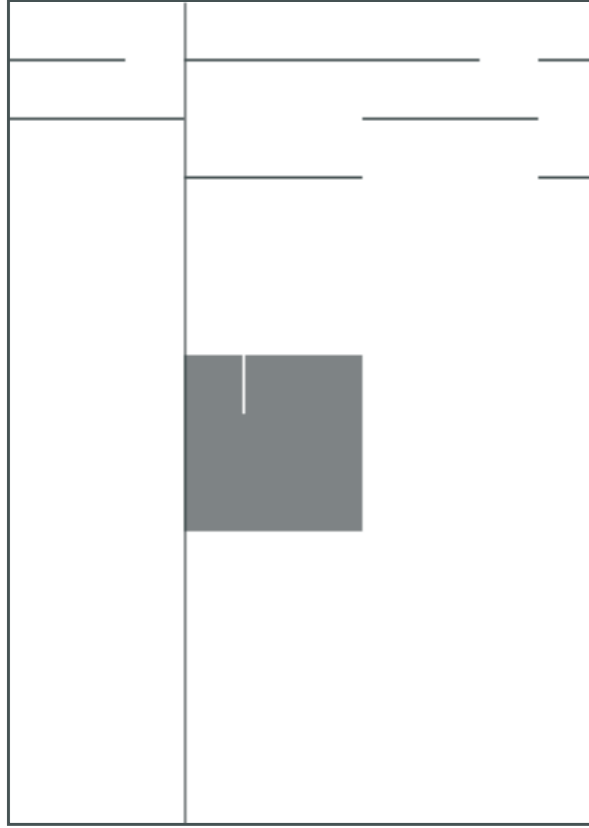
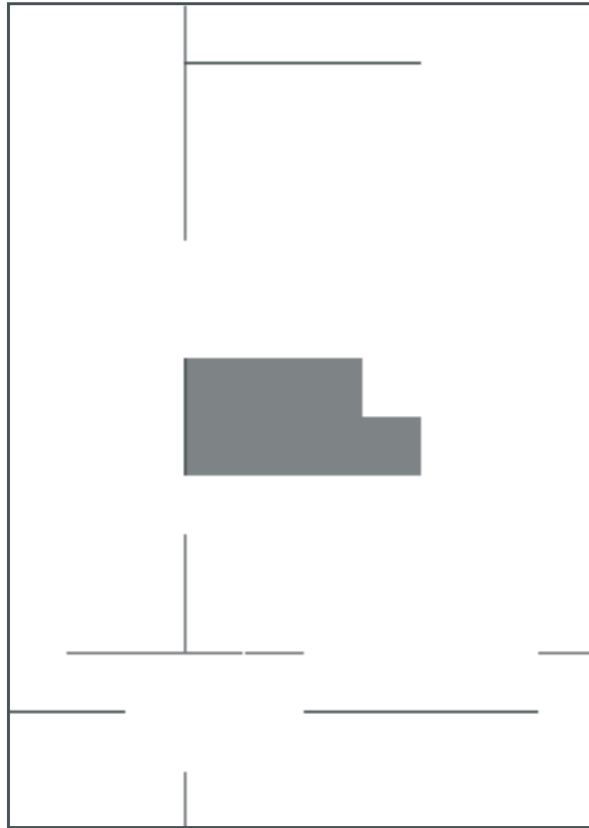

Схема 4 / Schema 4  
 60x60 = 57%  
 30x60 = 29%  
 30x30 = 14%



2-Х ФОРМАТНЫЕ СХЕМЫ УКЛАДКИ /  
 SCHEMI DI POSA A DUE FORMATI /  
 2-FORMAT LAYING /

Схема 5 / Schema 5  
 30x60 = 80%  
 30x30 = 20%

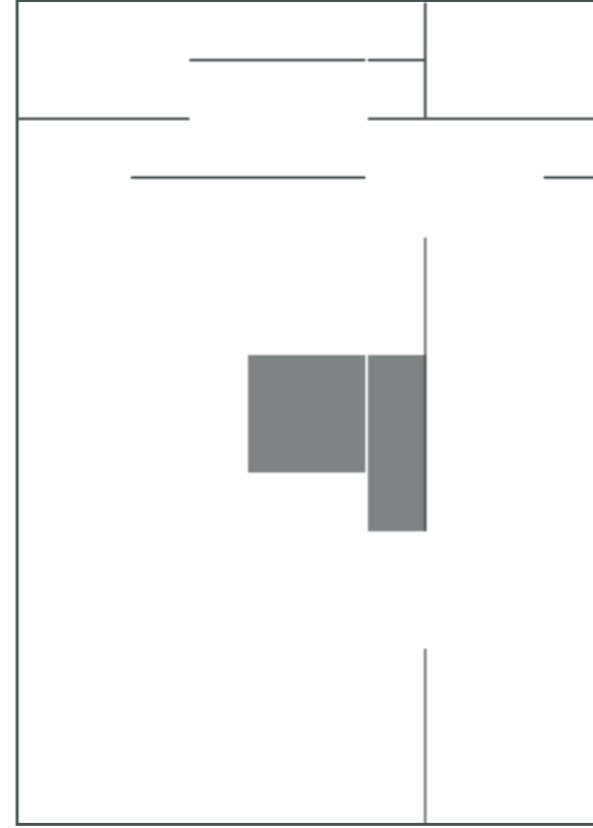
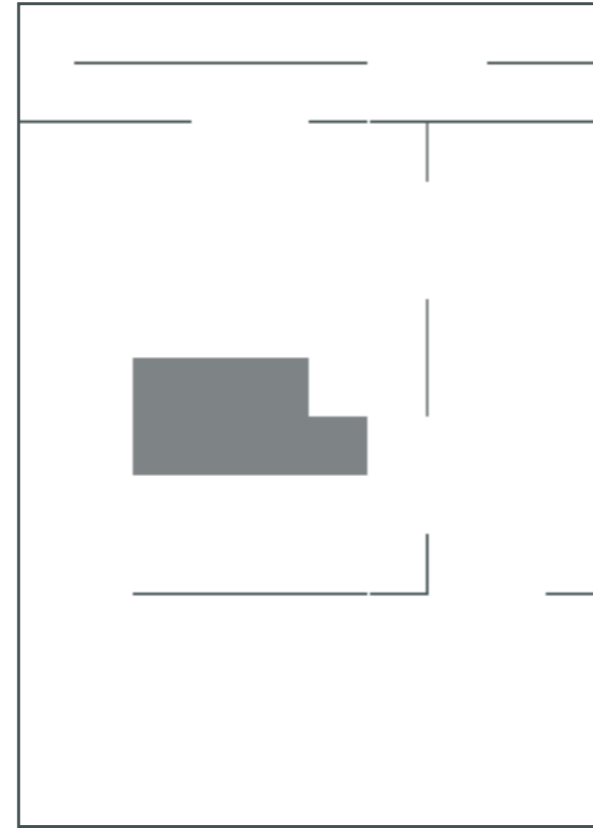

Схема 7 / Schema 7  
 60x60 = 50%  
 30x60 = 50%



КЕРАМОГРАНИТ ОКРАШЕННЫЙ В МАССЕ /  
 GRES PORCELLANATO COLORATO IN MASSA /  
 FULL BODY COLOURED PORCELAIN STONEWARE /

Схема 6 / Schema 6  
 60x60 = 80%  
 30x30 = 20%

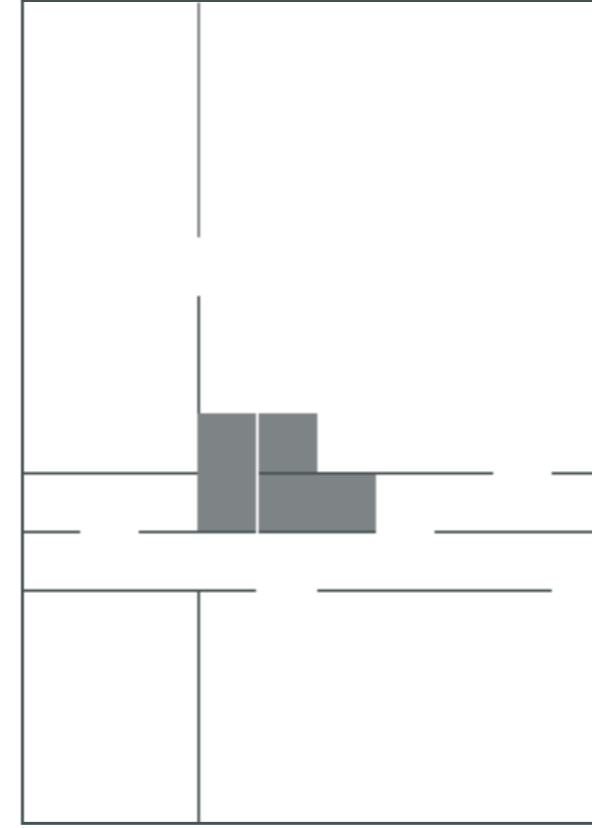
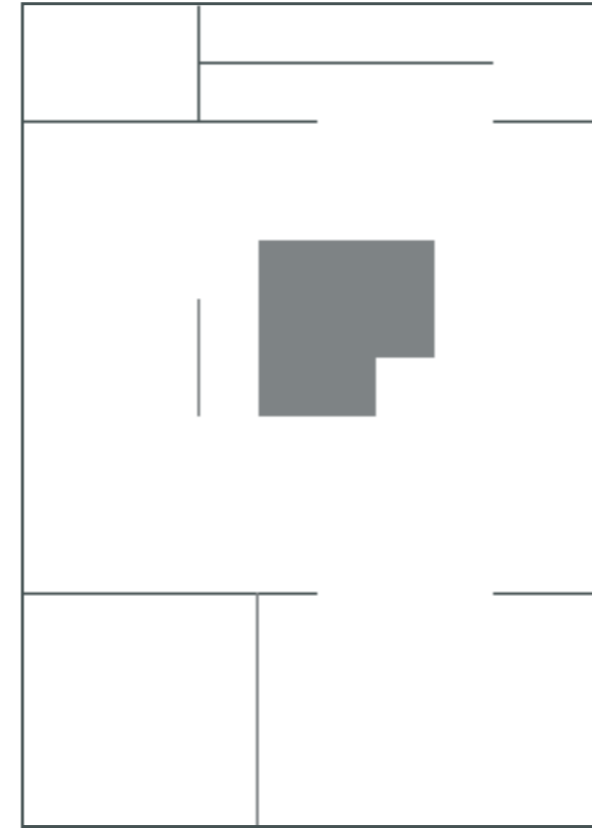

Схема 8 / Schema 8  
 60x60 = 50%  
 30x60 = 50%



# wonder

FULLDESIGNPROJECT

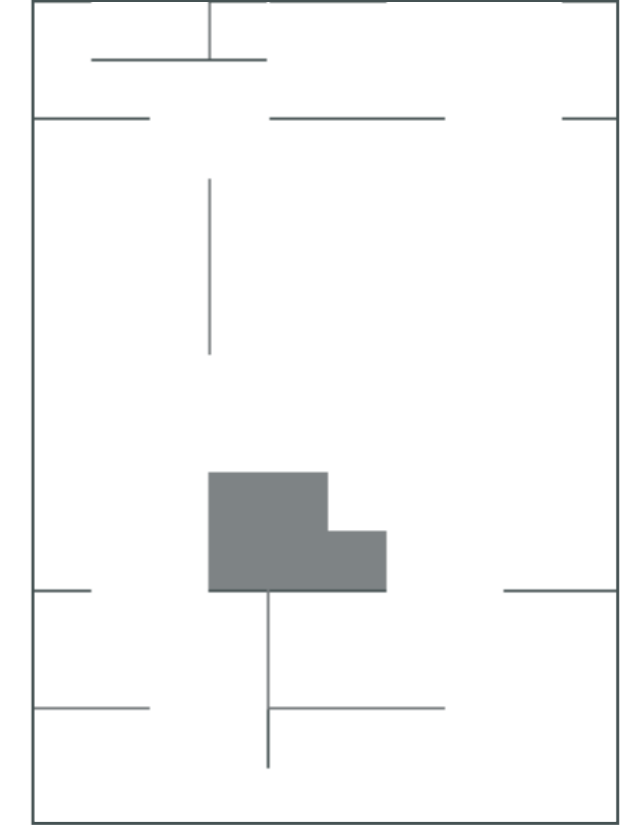
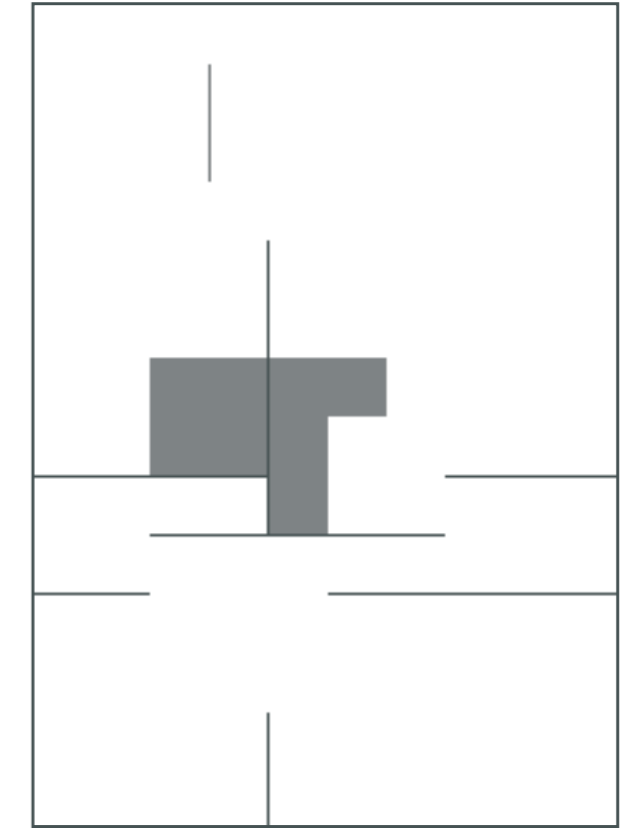
Wonder – это элегантная и эксклюзивная коллекция для современного оформления жилых пространств, которая имитирует изысканную красоту мелкозернистого песчаника с глубокими пестрыми прожилками. Italon искусно переосмысливает этот оригинальный природный материал, превращая его в ценный, высокодекоративный элемент интерьера.

Wonder è una collezione elegante ed esclusiva, adatta a interpretare lo stile e le esigenze del vivere contemporaneo. Trae ispirazione dal carattere raffinato di un'arenaria dalla grana fine, compatta, caratterizzata da venature profonde e variegata. La sapiente reinterpretazione di Italon trasforma questo originale materiale naturale in un prezioso elemento d'arredo dalle ampie potenzialità applicative.

Wonder is an elegant and exclusive collection, perfect to interpret the style and needs of contemporary living. It takes inspiration from the refined appeal of the fine and compact sandstone, characterised by deep and intense veining. The expert interpretation of this material by Italon changes this original natural stone into a precious design element with versatile application potential.



ОБЗОР КОЛЛЕКЦИИ /  
PANORAMICA /  
OVERVIEW /

КЕРАМОГРАНИТ ОКРАШЕННЫЙ В МАССЕ /  
GRES PORCELLANATO COLORATO IN MASSA /  
FULL BODY COLOURED PORCELAIN STONEWARE /

WONDER



Мун /  
Moon /

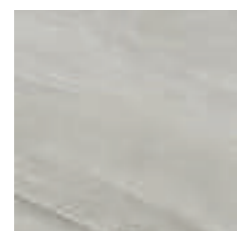

Графит /  
Graphite /

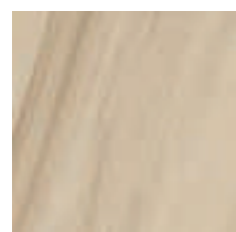

Дезерт /  
Desert /

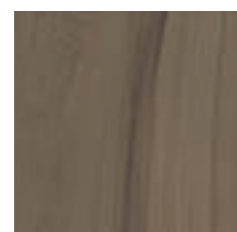

Мока /  
Moka /

60x60 см  
30x60 см  
30x30 см



**R 9 A**  
НАТУРАЛЬНЫЙ





Графит 30x60 - 30x30 /  
Graphite 30x60 - 30x30 /

Мун 30x30 /  
Moon 30x30 /

Мун Мозаика 30x30 /  
Moon Mosaic 30x30 /

WONDER

Вандер Мун /  
Wonder Moon /

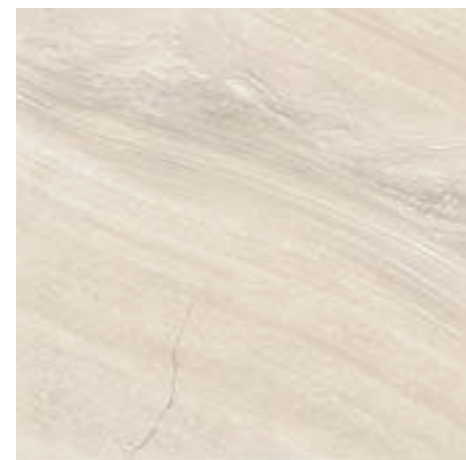

60x60 см

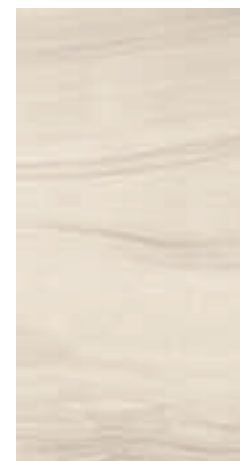

30x60 см



30x30 см

Вандер Графит /  
Wonder Graphite /

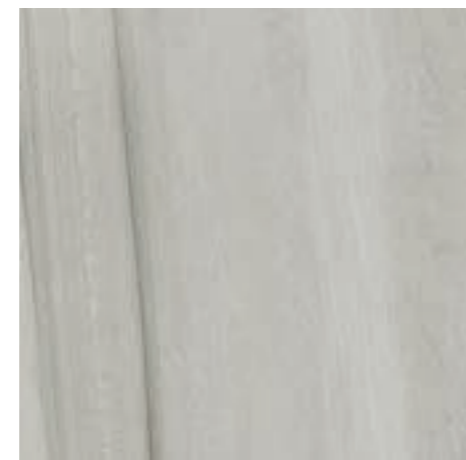

60x60 см



30x60 см



30x30 см

WONDER

Вандер Дезерт /  
Wonder Desert /

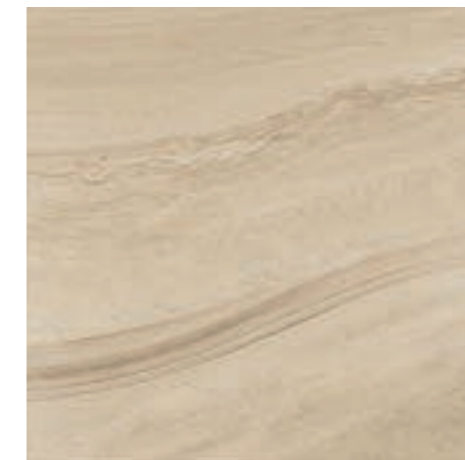

60x60 см



30x60 см

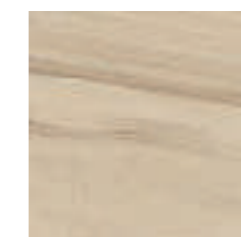

30x30 см

Вандер Мока /  
Wonder Moka /

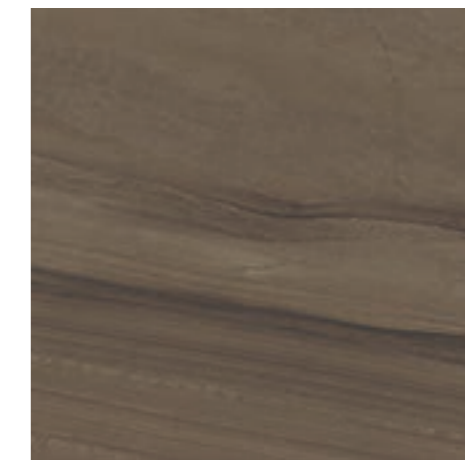

60x60 см

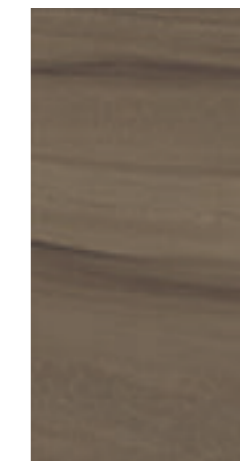

30x60 см



30x30 см



WONDER



Натуральный /  
Naturale /  
Matt /



Люкс /  
Lux /  
Lux /

WONDER



Мун Мозаика /  
Moon Mosaico /

30x30 см ▲



Графит Мозаика /  
Graphite Mosaico /

30x30 см ▲



Дезерт Мозаика /  
Desert Mosaico /

30x30 см ▲

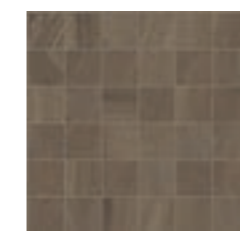

Мока Мозаика /  
Moka Mosaico /

30x30 см ▲

▲ Натуральный и Реттифицированный /  
Naturale e Rettificato /  
Matt and Rectified /

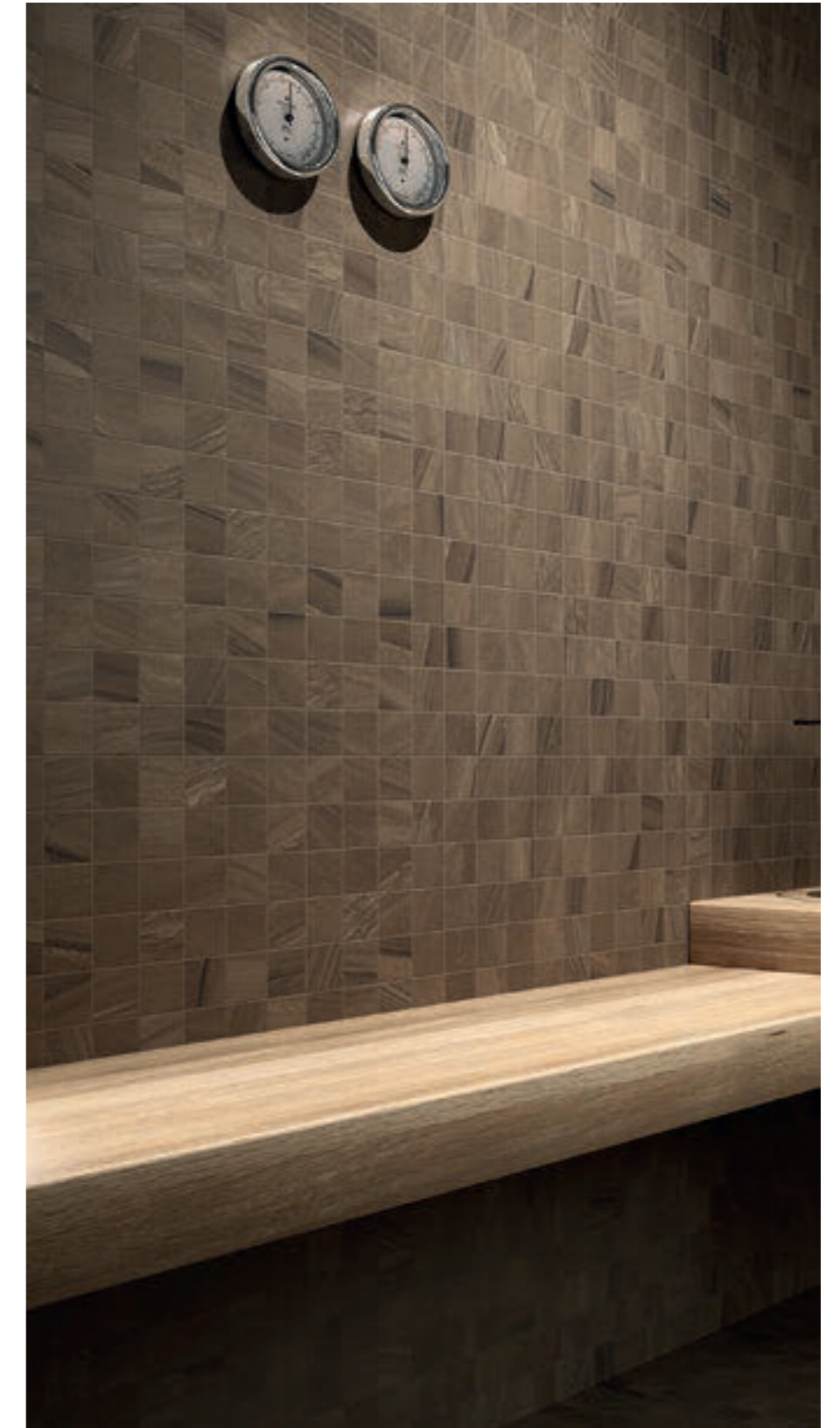

СПЕЦИАЛЬНЫЕ ИЗДЕЛИЯ /  
PEZZI SPECIALI /  
TRIM PIECES /

КЕРАМОГРАНИТ ОКРАШЕННЫЙ В МАССЕ /  
GRES PORCELLANATO COLORATO IN MASSA /  
FULL BODY COLOURED PORCELAIN STONEWARE /

ГАММА ИЗДЕЛИЙ /  
GAMMA PRODOTTI /  
PRODUCT RANGE /

WONDER

- 1 •  
Плинтус /  
Battiscopa /  
Bullnose /  
7,2x60 см ▲■
- 2 •★  
Ступень Фронтальная /  
Scalino Frontale /  
Step tread Front /  
33x60 см ▲
- 3 •★  
Ступень Угловая Левая /  
Scalino Angolare Sx /  
Step tread corner Sx /  
33x60 см ▲
- 4 •★  
Ступень Угловая Правая /  
Scalino Angolare Dx /  
Step tread corner Dx /  
33x60 см ▲

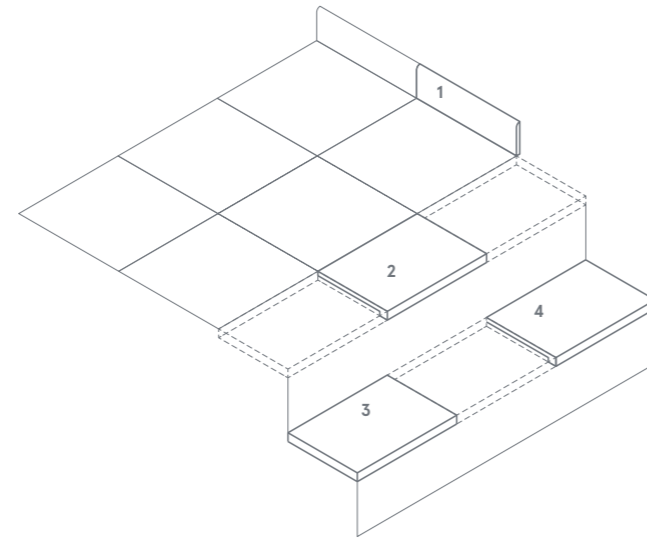

- Имеется во всех цветах /  
Disponibile in tutti i colori /  
Available in all colors /
- ★ Производится под заказ /  
Prodotto su richiesta /  
Made on request /
- ▲ Натуральный и Реттифицированный /  
Naturale e Rettificato /  
Matt and Rectified /
- Люкс и Реттифицированный /  
Lux e Rettificato /  
Lux and Rectified /

	Мун / Moon /	Дезерт / Desert /	Графит / Graphite /	Мока / Moka /
WONDER				
60x60 см, 9 мм	▲■	▲■	▲■	▲■
30x60 см, 9 мм	▲	▲	▲	▲
30x30 см, 7 мм	●	●	●	●

- ▲ Натуральный и Реттифицированный /  
Naturale e Rettificato /  
Matt and Rectified /
- Люкс и Реттифицированный /  
Lux e Rettificato /  
Lux and Rectified /
- Натуральный /  
Naturale /  
Matt /

Указанные размеры - номинальные, узнать фактический размер плитки можно в Таблице калибров на стр. 495. /  
Indicated sizes are nominal, for real tiles' sizes please review a Table of calibers on page 495. /  
I formati indicati sono nominali; per visionare le dimensioni reali vi preghiamo di consultare la Tabella calibri a pag. 495. /



# MAGNETIQUE

FULLDESIGNPROJECT

Magnetique – коллекция, гармонично сочетающая в себе крепость кварцита и великолепную суть мрамора, для придания современным архитектурным пространствам необыкновенного и шикарного рустикального стиля. Загадочное очарование этого натурального материала воплощается в актуальной цветовой гамме, идеальной для домашних и общественных контекстов, где решительный характер камня стильно соседствует с инновационными предметами обстановки.

Magnetique è una collezione in cui il carattere materico della quarzite e l'anima lussuosa del marmo si fondono fino a trovare un perfetto equilibrio, per disegnare architetture contemporanee e ambienti in stile rustico incredibilmente chic. Il fascino misterioso di questa innovativa materia naturale si concretizza in una gamma cromatica contemporanea, ideale per progetti residenziali e commerciali in cui il carattere deciso della pietra convive con innovative tendenze d'arredo.

Magnetique is a collection where the material character of quartzite and the soul of luxurious marble merge until they finally find a perfect balance, to create contemporary architecture and ambiances with a rustic style that is incredibly chic. The mysterious charm of this innovative natural material expresses in a contemporary palette range that is perfect for residential and commercial projects where the strong character of stone coexists with innovative interior design trends.



ОБЗОР КОЛЛЕКЦИИ /  
PANORAMICA /  
OVERVIEW /

КЕРАМОГРАНИТ ОКРАШЕННЫЙ В МАССЕ /  
GRES PORCELLANATO COLORATO IN MASSA /  
FULL BODY COLOURED PORCELAIN STONEWARE /

MAGNETIQUE



Минерал Уайт /  
Mineral White /

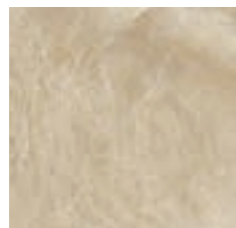

Дезерт Беж /  
Desert Beige /

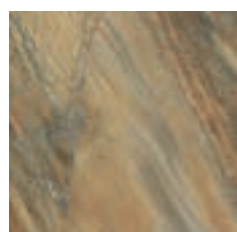

Раст Голд /  
Rusty Gold /

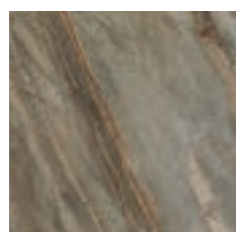

Петрол Дарк /  
Petrol Dark /

60x60 см  
30x60 см  
30x30 см



**R 9 A+B**  
НАТУРАЛЬНЫЙ

КЕРАМОГРАНИТ ОКРАШЕННЫЙ В МАССЕ /  
GRES PORCELLANATO COLORATO IN MASSA /  
FULL BODY COLOURED PORCELAIN STONEWARE /

MAGNETIQUE X2



Минерал Уайт X2 /  
Mineral White X2 /

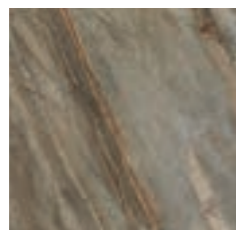

Петрол Дарк X2 /  
Petrol Dark X2 /

60x60 см



**R 11 A+B+C**  
СТРУКТУРИРОВАННЫЙ





Петрол Дарк 30x60 /  
Petroil Dark 30x60 /

Минерал Уайт 60x60 - 30x60 /  
Mineral White 60x60 - 30x60 /

MAGNETIQUE

Манетик Минерал Уайт /  
Magnetique Mineral White /

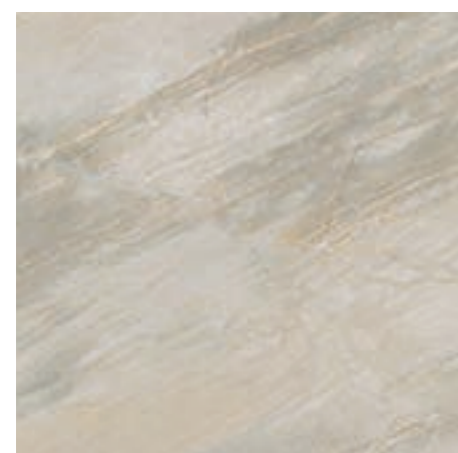

60x60 см

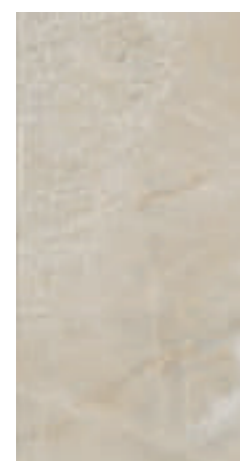

30x60 см

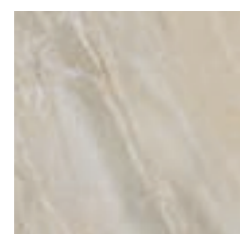

30x30 см

Манетик Дезерт Беж /  
Magnetique Desert Beige /

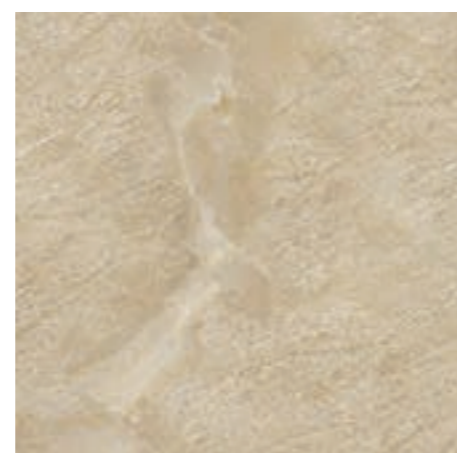

60x60 см



30x60 см

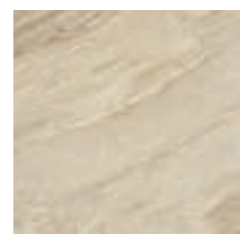

30x30 см

MAGNETIQUE

Манетик Раст Голд /  
Magnetique Rusty Gold /

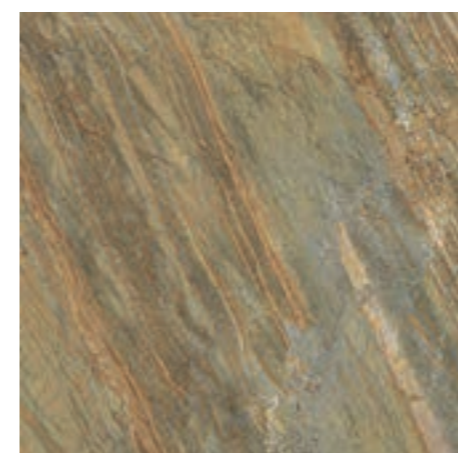

60x60 см



30x60 см



30x30 см

Манетик Петрол Дарк /  
Magnetique Petrol Dark /

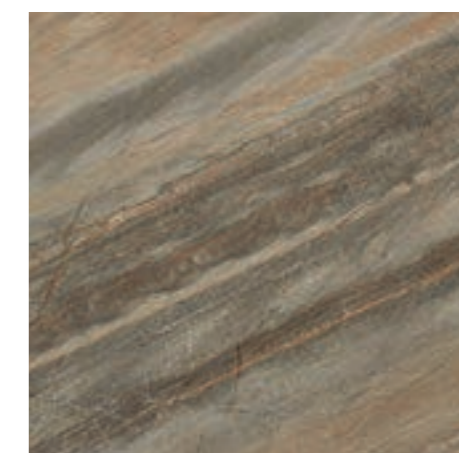

60x60 см



30x60 см



30x30 см

MAGNETIQUE



Уайт Вставка Рут /  
White Inserto Root /

60x60 см ▲



Беж Вставка Рут /  
Beige Inserto Root /

60x60 см ▲



Уайт Мозаика /  
White Mosaico /

30x30 см ▲

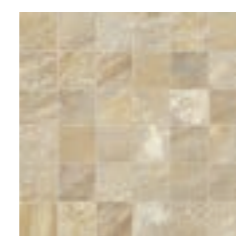

Беж Мозаика /  
Beige Mosaico /

30x30 см ▲

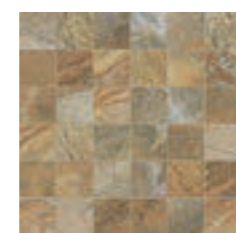

Голд Мозаика /  
Gold Mosaico /

30x30 см ▲

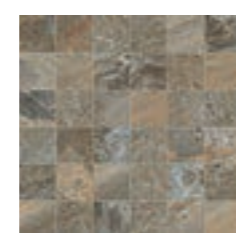

Дарк Мозаика /  
Dark Mosaico /

30x30 см ▲

▲ Натуральный и Реттифицированный /  
Naturale e Rettificato /  
Matt and Rectified /

MAGNETIQUE

1 •  
Плнтус /  
Battiscopa /  
Bullnose /  
7,2x60 см ▲

2 •\*  
Ступень Фронтальная /  
Scalino Frontale /  
Step tread Front /  
33x60 см ▲

• Имеется во всех цветах /  
Disponibile in tutti i colori /  
Available in all colors /

3 •\*  
Ступень Угловая Левая /  
Scalino Angolare Sx /  
Step tread corner Sx /  
33x60 см ▲

4 •\*  
Ступень Угловая Правая /  
Scalino Angolare Dx /  
Step tread corner Dx /  
33x60 см ▲

\* Производится под заказ /  
Prodotto su richiesta /  
Made on request /

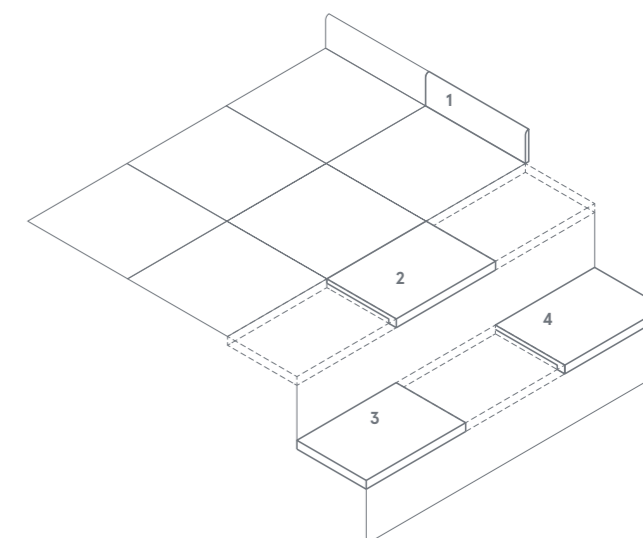

ГАММА ИЗДЕЛИЙ /  
GAMMA PRODOTTI /  
PRODUCT RANGE /

	Минерал Уайт / Mineral White /	Дезерт Беж / Desert Beige /	Раст Голд / Rusty Gold /	Петрол Дарк / Petrol Dark /
MAGNETIQUE				
60x60 см, 9 мм	▲	▲	▲	▲
30x60 см, 9 мм	▲	▲	▲	▲
30x30 см, 7 мм	●	●	●	●
MAGNETIQUE X2				
60x60 см, 20 мм	◆			◆

▲ Натуральный и Реттифицированный /  
Naturale e Rettificato /  
Matt and Rectified /

● Натуральный /  
Naturale /  
Matt /

◆ Структурированный и Реттифицированный /  
Strutturato e Rettificato /  
Textured and Rectified /

Указанные размеры - номинальные, узнать фактический размер плитки можно в Таблице калибров на стр. 495. /  
I formati indicati sono nominali; per visionare le dimensioni reali vi preghiamo di consultare la Tabella calibri a pag. 495. /  
Indicated sizes are nominal, for real tiles' sizes please review a Table of calibers on page 495. /

Urban приносит с собой в современные коммерческие и жилые пространства решительную и элегантную силу традиций индустриальной культуры, возрождает прагматичный минимализм полимерцемента.

Urban racchiude in sé la forza della materia, esprime in modo risoluto ed elegante la tradizione della cultura industriale in spazi commerciali e residenziali contemporanei di assoluta tendenza riportando in auge il minimalismo pragmatico delle resine cementizie.

Urban encapsulates the strength of the material, recalling, with an elegant and marked character, the traditional industrial culture in cutting-edge residential and commercial venues, at the same time reviving the pragmatic minimalism of cement resins.





ОБЗОР КОЛЛЕКЦИИ /  
PANORAMICA /  
OVERVIEW /

КЕРАМОГРАНИТ ОКРАШЕННЫЙ В МАССЕ /  
GRES PORCELLANATO COLORATO IN MASSA /  
FULL BODY COLOURED PORCELAIN STONEWARE /

URBAN

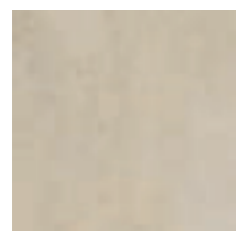

Полар /  
Polar /

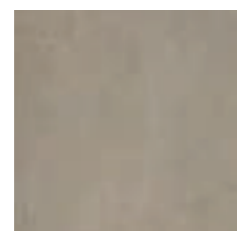

Аш /  
Ash /

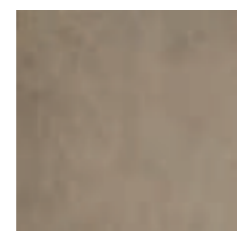

Коал /  
Coal /

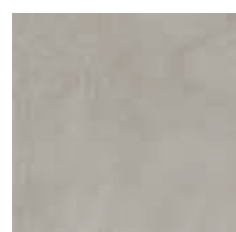

Силвер /  
Silver /



Клауд /  
Cloud /



Петрол /  
Petrol /

60x120 см  
45x90 см  
60x60 см



**R 9 A**  
НАТУРАЛЬНЫЙ



**R 10 A+B+C**  
ГРИП





Урбан Силвер 60x60 /  
Urban Silver 60x60 /

Урбан Клауд 60x60 /  
Urban Cloud 60x60 /

ДОСТУПНЫЕ ЦВЕТА /  
COLORI DISPONIBILI /  
AVAILABLE COLORS /

URBAN

Урбан Полар /  
Urban Polar /

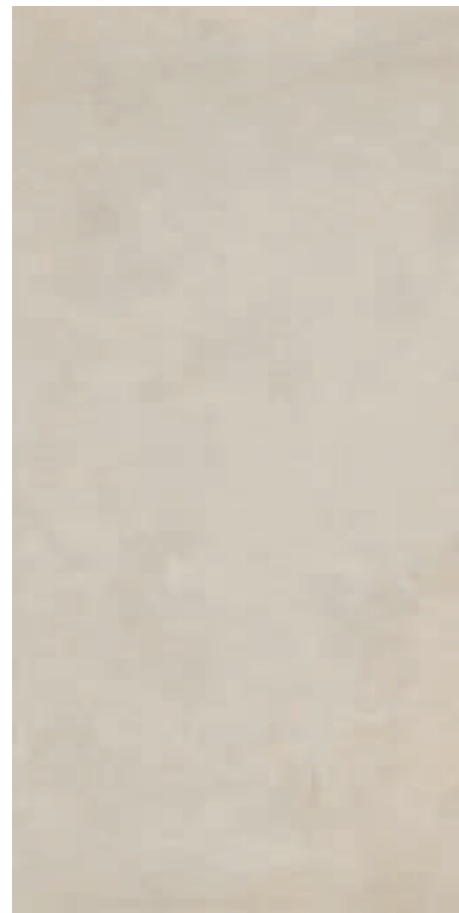

60x120 см

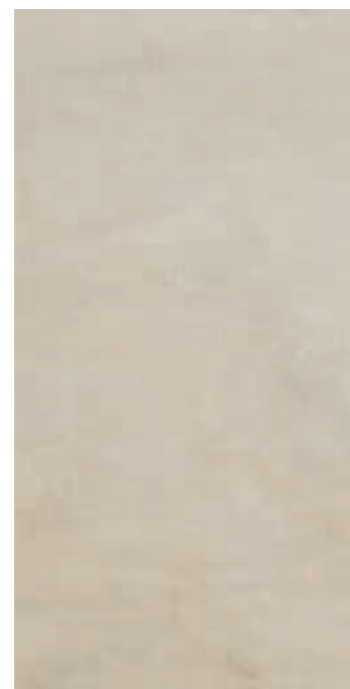

45x90 см

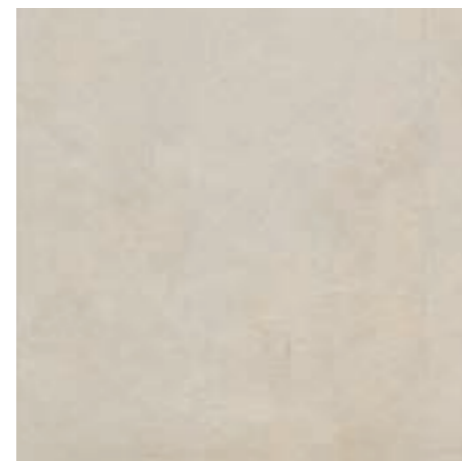

60x60 см

КЕРАМОГРАНИТ ОКРАШЕННЫЙ В МАССЕ /  
GRES PORCELLANATO COLORATO IN MASSA /  
FULL BODY COLOURED PORCELAIN STONEWARE /

URBAN

Урбан Аш /  
Urban Ash /



45x90 см

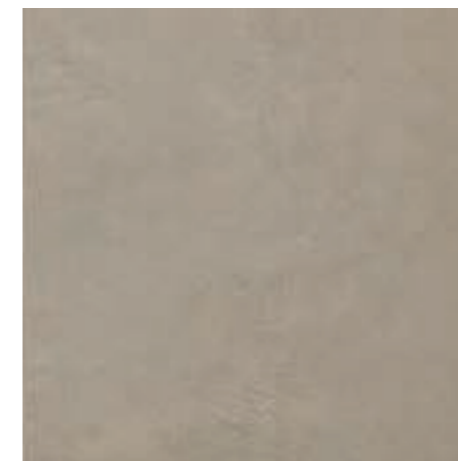

60x60 см



Урбан Коал /  
Urban Coal /



45x90 см

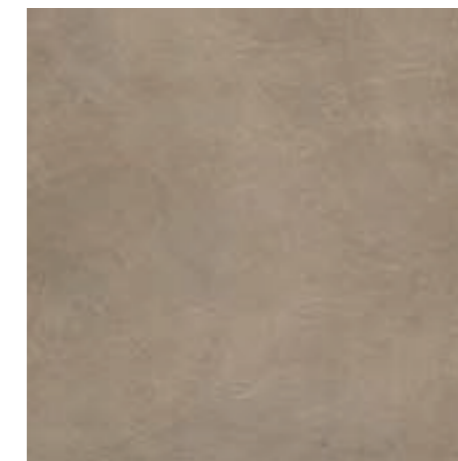

60x60 см



ДОСТУПНЫЕ ЦВЕТА /  
COLORI DISPONIBILI /  
AVAILABLE COLORS /

URBAN

---

Урбан Силвер /  
Urban Silver /



60x120 см

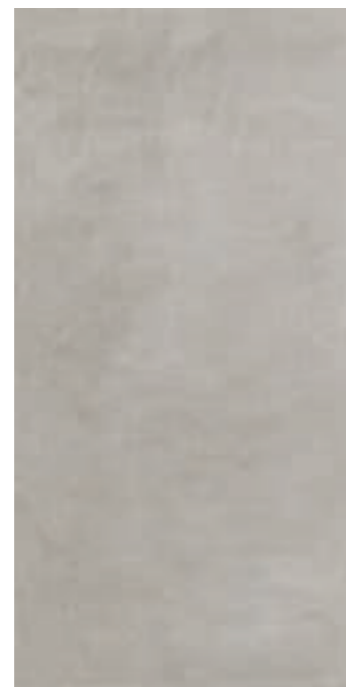

45x90 см



60x60 см

КЕРАМОГРАНИТ ОКРАШЕННЫЙ В МАССЕ /  
GRES PORCELLANATO COLORATO IN MASSA /  
FULL BODY COLOURED PORCELAIN STONEWARE /

URBAN

---

Урбан Клауд /  
Urban Cloud /

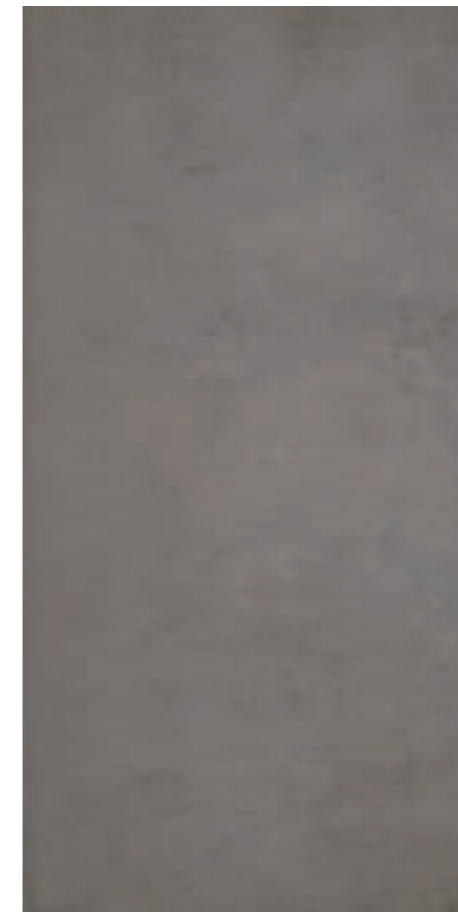

60x120 см

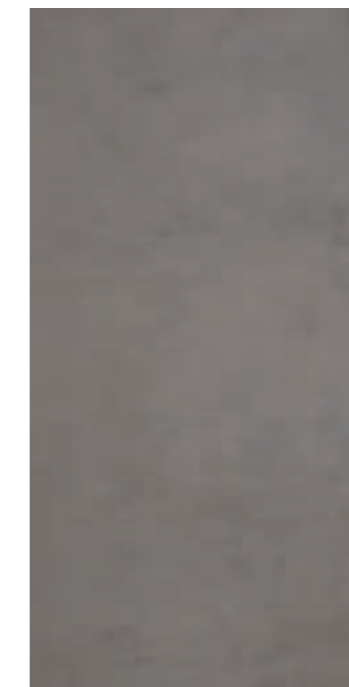

45x90 см

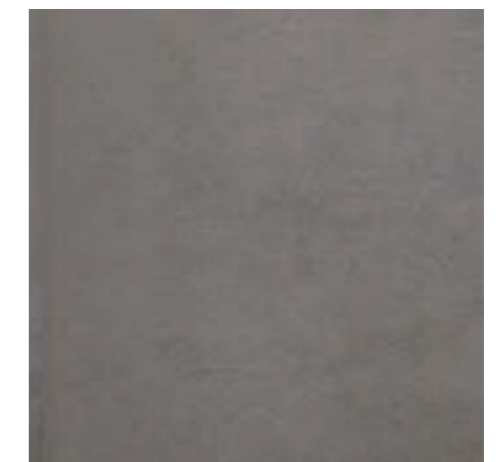

60x60 см

ДОСТУПНЫЕ ЦВЕТА /  
COLORI DISPONIBILI /  
AVAILABLE COLORS /

КЕРАМОГРАНИТ ОКРАШЕННЫЙ В МАССЕ /  
GRES PORCELLANATO COLORATO IN MASSA /  
FULL BODY COLOURED PORCELAIN STONEWARE /

URBAN

Урбан Петрол /  
Urban Petrol /

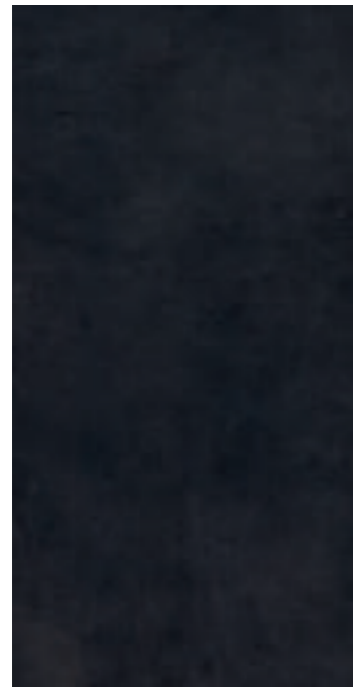

25%

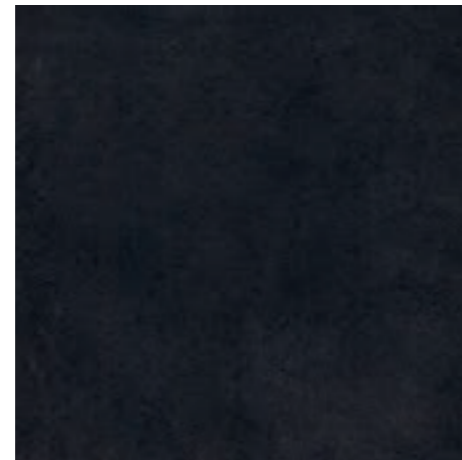

25%

45x90 см

60x60 см



Содержит более 25% повторно переработанных материалов из производственного цикла и позволяет получить баллы по системе LEED v4. /  
Contiene oltre il 25% di materiale riciclato pre-consumer ed e' utile al raggiungimento di crediti LEED v4. /  
Contains more than 25% of pre-consumer recycled material - contributes to earn LEED v4 points. /

ДОСТУПНЫЕ ТИПЫ ПОВЕРХНОСТИ /  
FINITURE DISPONIBILI /  
AVAILABLE FINISHES /

КЕРАМОГРАНИТ ОКРАШЕННЫЙ В МАССЕ /  
GRES PORCELLANATO COLORATO IN MASSA /  
FULL BODY COLOURED PORCELAIN STONEWARE /

URBAN



Натуральный /  
Naturale /  
Matt /



Шлифованный /  
Lappato /  
Honed /

URBAN



Полар Вставка Скрэтч /  
Polar Inserto Scratch /

30x60 см ○



Силвер Вставка Скрэтч /  
Silver Inserto Scratch /

30x60 см ○



Аш Вставка Скрэтч /  
Ash Inserto Scratch /

30x60 см ○



Клауд Вставка Скрэтч /  
Cloud Inserto Scratch /

30x60 см ○



Коал Вставка Скрэтч /  
Coal Inserto Scratch /

30x60 см ○



Петрол Вставка Скрэтч /  
Petrol Inserto Scratch /

30x60 см ○



Бордюр Металл /  
Listello Metal /



2x60 см

○ Грип и Реттифицированный /  
Grip e Rettificato /  
Grip and Rectified /

Вставка Металл /  
Tozzetto Metal /



2x2 см



Содержит более 25% повторно переработанных материалов из производственного цикла и позволяет получить баллы по системе LEED v4. /  
Contiene oltre il 25% di materiale riciclato pre-consumer ed e' utile al raggiungimento di crediti LEED v4. /  
Contains more than 25% of pre-consumer recycled material - contributes to earn LEED v4 points. /

URBAN

1 •  
Плнтус /  
Battiscopa /  
Bullnose /  
7,2x60 см ▲

2 •\*  
Ступень Фронтальная /  
Scalino Frontale /  
Step tread Front /  
33x60 см ▲

3 •\*  
Ступень Угловая Левая /  
Scalino Angolare Sx /  
Step tread corner Sx /  
33x60 см ▲

4 •\*  
Ступень Угловая Правая /  
Scalino Angolare Dx /  
Step tread corner Dx /  
33x60 см ▲

• Имеется во всех цветах /  
Disponibile in tutti i colori /  
Available in all colors /

\* Производится под заказ /  
Prodotto su richiesta /  
Made on request /

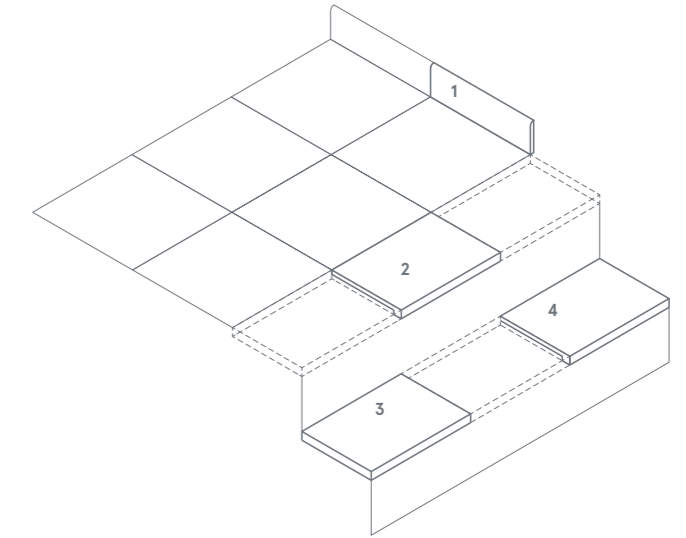

ГАММА ИЗДЕЛИЙ /  
GAMMA PRODOTTI /  
PRODUCT RANGE /

	Полар / Polar /	Аш / Ash /	Коал / Coal /	Силвер / Silver /	Клауд / Cloud /	Петрол / Petrol /
URBAN	●	●	●	●	●	●
60x120 см, 9 мм	▲			▲	▲	
45x90 см, 9 мм	▲	▲	▲	▲	▲	▲
60x60 см, 9 мм	▲*	▲*	▲*	▲*	▲*	▲*

▲ Натуральный и Реттифицированный /  
Naturale e Rettificato /  
Matt and Rectified /

\* Шлифованный и Реттифицированный /  
Lappato e Rettificato /  
Honed and Rectified /

Указанные размеры - номинальные, узнать фактический размер плитки можно в Таблице калибров на стр. 495. /  
I formati indicati sono nominali; per visionare le dimensioni reali vi preghiamo di consultare la Tabella calibri a pag. 495. /  
Indicated sizes are nominal, for real tiles' sizes please review a Table of calibers on page 495. /

Коллекция Maison воспроизводит в керамограните элегантный вид промасленной древесины европейского ореха с ее необычайным, ярко выраженным рисунком.

Бархатистая поверхность плиток характеризуется мягкой цветовой неоднородностью и крупными натуральными волокнами. Богатая гамма светлых и темных тонов, наряду с тремя новыми форматами, 30x120, 20x120 и 15x120, позволяет естественно оформлять как домашние, так и общественные интерьеры.

Maison esplora l'eleganza del legno Noce Nazionale a tavola oliato in un gres porcellanato dalla straordinaria tessitura grafica, unica e caratterizzata. La superficie vellutata è valorizzata da una leggera variabilità cromatica e da ampie venature naturali.

La gamma, declinata in nuance chiare e scure nei tre nuovi formati 30x120, 20x120 e 15x120, conferisce una autenticità contemporanea a progetti d'interior design commerciali e residenziali.

Maison explores the elegance of Italian walnut wood in oiled planks in porcelain tiles of extraordinary graphic texture, uniqueness and character.

The velvety surface is enhanced by a slight colour variation and by large natural veining. The collection, that ranges from soft through to dark nuances across the entire range of the three new 30x120, 20x120 and 15x120 formats, gives an authentic contemporary look to both commercial and residential interior design projects.



ОБЗОР КОЛЛЕКЦИИ /  
PANORAMICA /  
OVERVIEW /

КЕРАМОГРАНИТ ОКРАШЕННЫЙ В МАССЕ /  
GRES PORCELLANATO COLORATO IN MASSA /  
FULL BODY COLOURED PORCELAIN STONEWARE /

MAISON



Хани /  
Honey /



Шампэйн /  
Champagne /

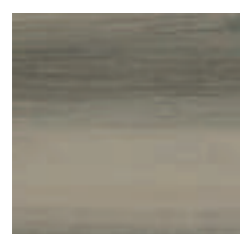

Фумэ /  
Fumé /

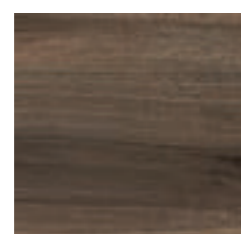

Бренди /  
Brandy /

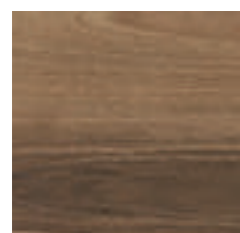

Волнат /  
Walnut /

30x120 см  
20x120 см  
15x120 см



**R 9 A**  
НАТУРАЛЬНЫЙ







Бренди 30x120 - 20x120 - 15x120 /  
Brandy 30x120 - 20x120 - 15x120 /

Шампэйн 20x120 /  
Champagne 20x120 /

ДОСТУПНЫЕ ЦВЕТА /  
COLORI DISPONIBILI /  
AVAILABLE COLORS /

MAISON

Мезон Хани /  
Maison Honey /



30x120 см



20x120 см



15x120 см

Мезон Шампэйн /  
Maison Champagne /



30x120 см



20x120 см



15x120 см

КЕРАМОГРАНИТ ОКРАШЕННЫЙ В МАССЕ /  
GRES PORCELLANATO COLORATO IN MASSA /  
FULL BODY COLOURED PORCELAIN STONEWARE /

MAISON

Мезон Фумэ /  
Maison Fumé /



30x120 см



20x120 см



15x120 см

Мезон Бренди /  
Maison Brandy /

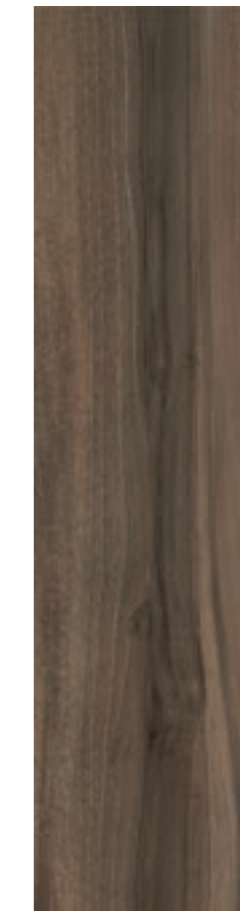

30x120 см



20x120 см

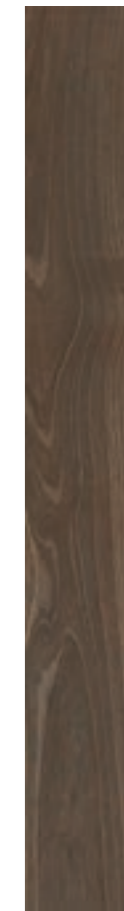

15x120 см

При укладке прямоугольных форматов рекомендованное смещение плиток относительно друг друга не более 30%.  
Для получения наилучшего эстетического результата рекомендуется использование механических систем выравнивания плитки. /  
Per la posa di formati rettangolari si consiglia uno scostamento non superiore al 30%. È consigliato l'utilizzo di distanziatori autolivellanti per un risultato ottimale. /  
For laying rectangular sizes, the tiles should not be staggered by more than 30%. The use of self-levelling spacers is recommended for best results. /

ДОСТУПНЫЕ ЦВЕТА /  
 COLORI DISPONIBILI /  
 AVAILABLE COLORS /

КЕРАМОГРАНИТ ОКРАШЕННЫЙ В МАССЕ /  
 GRES PORCELLANATO COLORATO IN MASSA /  
 FULL BODY COLOURED PORCELAIN STONEWARE /

MAISON

Мезон Волнат /  
 Maison Walnut /



30x120 см

20x120 см

15x120 см

СПЕЦИАЛЬНЫЕ ИЗДЕЛИЯ /  
 PEZZI SPECIALI /  
 TRIM PIECES /

КЕРАМОГРАНИТ ОКРАШЕННЫЙ В МАССЕ /  
 GRES PORCELLANATO COLORATO IN MASSA /  
 FULL BODY COLOURED PORCELAIN STONEWARE /

MAISON

- 1 •  
Плинтус /  
Battiscopa /  
Bullnose /  
7,2x60 см ▲
  - 2 •★  
Ступень Фронтальная /  
Scalino Frontale /  
Step tread Front /  
33x120 см ▲
  - 3 •★  
Ступень Угловая Левая /  
Scalino Angolare Sx /  
Step tread corner Sx /  
33x120 см ▲
  - 4 •★  
Ступень Угловая Правая /  
Scalino Angolare Dx /  
Step tread corner Dx /  
33x120 см ▲
- Имеется во всех цветах /  
 Disponibile in tutti i colori /  
 Available in all colors /
- ★ Производится под заказ /  
 Prodotto su richiesta /  
 Made on request /

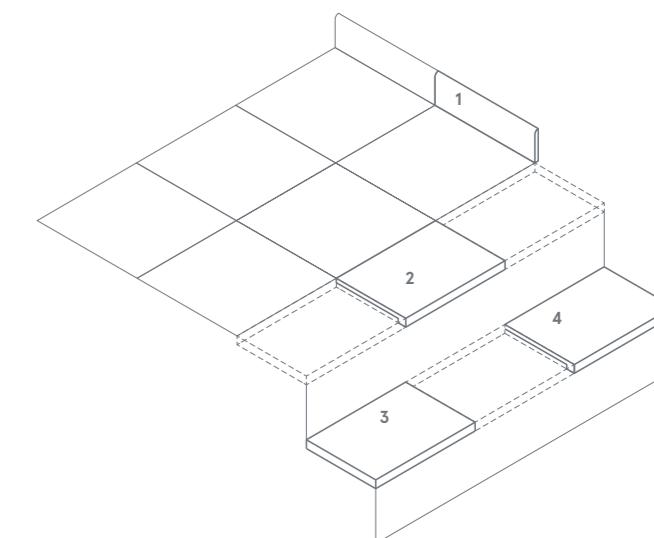

ГАММА ИЗДЕЛИЙ /  
 GAMMA PRODOTTI /  
 PRODUCT RANGE /

	Хани / Honey /	Шампэйн / Champagne /	Фумэ / Fumé /	Бренди / Brandy /	Волнат / Walnut /
GROOVE					
30x120 см, 9 мм	▲	▲	▲	▲	▲
20x120 см, 9 мм	▲	▲	▲	▲	▲
15x120 см, 9 мм	▲	▲	▲	▲	▲

▲ Натуральный и  
 Реттифицированный /  
 Naturale e Rettificato /  
 Matt and Rectified /

Указанные размеры - номинальные, узнать фактический размер плитки можно в Таблице калибров на стр. 495. /  
 I formati indicati sono nominali; per visionare le dimensioni reali vi preghiamo di consultare la Tabella calibri a pag. 495. /  
 Indicated sizes are nominal, for real tiles' sizes please review a Table of calibers on page 495. /

# Naturalife WOOD

FULLDESIGNPROJECT

Natural Life Wood имитирует завораживающую красоту обработанной вручную древесины и позволяет создавать в интерьерах и экстерьерах ощущение гармонии с природой. Керамогранит под дерево наполнит любое пространство теплом и уютом, а также станет практичным покрытием для ежедневной эксплуатации.

Natural Life Wood imita l'inconfondibile bellezza dei legni recuperati e lavorati a mano e permette di creare ambienti interni ed esterni che ispirano uno stile di vita in sinergia con la natura. Le piastrelle in gres porcellanato effetto legno sono una soluzione pratica per l'uso quotidiano che riempirà ogni spazio di calore e comfort.

Natural Life Wood imitates a magical beauty of the handcrafted wood and allows you to create an atmosphere of naturalness in interiors and exteriors. Wood-effect porcelain stoneware is a very practical material for an everyday use that will fill any space with warmth and comfort.



ОБЗОР КОЛЛЕКЦИИ /  
PANORMAICA /  
OVERVIEW /

КЕРАМОГРАНИТ ОКРАШЕННЫЙ В МАССЕ /  
GRES PORCELLANATO COLORATO IN MASSA /  
FULL BODY COLOURED PORCELAIN STONEWARE /

NATURAL LIFE WOOD



Нордик /  
Nordic /



Ванилла /  
Vanilla /



Хани /  
Honey /



Олив /  
Olive /

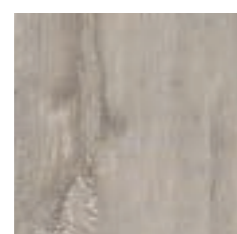

Аш /  
Ash /



Пэппер /  
Pepper /

22,5x90 см



**R 9 A**  
НАТУРАЛЬНЫЙ



**R 10 A+B**  
ГРИП

КЕРАМОГРАНИТ ОКРАШЕННЫЙ В МАССЕ /  
GRES PORCELLANATO COLORATO IN MASSA /  
FULL BODY COLOURED PORCELAIN STONEWARE /

NATURAL LIFE WOOD X2

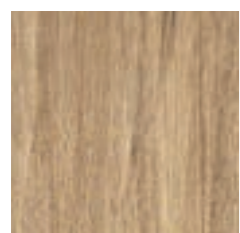

Олив X2 /  
Olive X2 /

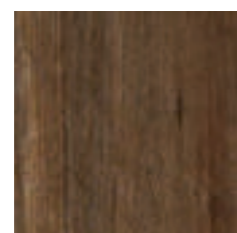

Пэппер X2 /  
Pepper X2 /

60x60 см



**R 11 A+B+C**  
СТРУКТУРИРОВАННЫЙ



НЛ-Вуд Нордик /  
NL-Wood Nordic /

V2



22,5x90 см

НЛ-Вуд Ванилла /  
NL-Wood Vanilla /

V2



22,5x90 см

НЛ-Вуд Хани /  
NL-Wood Honey /

V2



22,5x90 см

НЛ-Вуд Олив /  
NL-Wood Olive /

V2



22,5x90 см

НЛ-Вуд Аш /  
NL-Wood Ash /

V2



22,5x90 см

НЛ-Вуд Пэппер /  
NL-Wood Pepper /

V3



22,5x90 см

При укладке прямоугольных форматов рекомендованное смещение плиток относительно друг друга не более 30%.  
Для получения наилучшего эстетического результата рекомендуется использование механических систем выравнивания плитки. /  
Per la posa di formati rettangolari si consiglia uno scostamento non superiore al 30%. È consigliato l'utilizzo di distanziatori autolivellanti per un risultato ottimale. /  
For laying rectangular sizes, the tiles should not be staggered by more than 30%. The use of self-levelling spacers is recommended for best results. /

NATURAL LIFE WOOD



Натуральный /  
Naturale /  
Matt /



Грип /  
Grip /  
Grip /

NATURAL LIFE WOOD

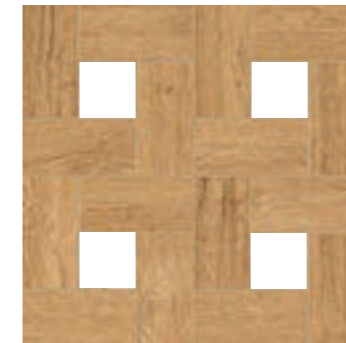

Ванилла Вставка Гламур /  
Vanilla Inserto Glamour /

45x45 см ▲

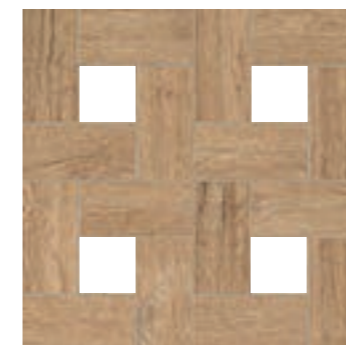

Олив Вставка Гламур /  
Olive Inserto Glamour /

45x45 см ▲

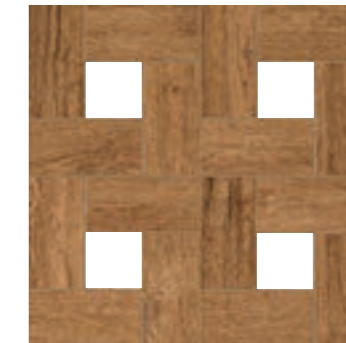

Хани Вставка Гламур /  
Honey Inserto Glamour /

45x45 см ▲

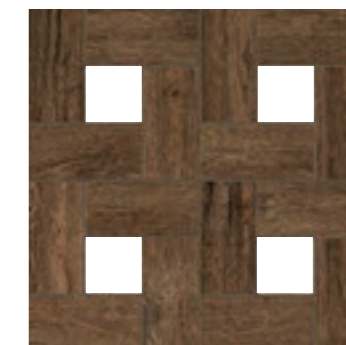

Пэппер Вставка Гламур /  
Pepper Inserto Glamour /

45x45 см ▲

НЛ-Стоун Айвори Тоццетто /  
NL-Stone Ivory Tozzetto /



7,2x7,2 см ◆

НЛ-Стоун Алмонд Тоццетто /  
NL-Stone Almond Tozzetto /



7,2x7,2 см ◆

◆ Патинированный и Реттифицированный /  
Cerato e Rettificato /  
Honed Satin and Rectified /

▲ Натуральный и Реттифицированный /  
Naturale e Rettificato /  
Matt and Rectified /



СПЕЦИАЛЬНЫЕ ИЗДЕЛИЯ /  
PEZZI SPECIALI /  
TRIM PIECES /

КЕРАМОГРАНИТ ОКРАШЕННЫЙ В МАССЕ /  
GRES PORCELLANATO COLORATO IN MASSA /  
FULL BODY COLOURED PORCELAIN STONEWARE /

NATURAL LIFE WOOD

1 •  
Плинтус /  
Battiscopa /  
Bullnose /  
7,2x90 см ▲

2 ••★  
Ступень Фронтальная /  
Scalino Frontale /  
Front Step /  
33x90 см ▲

3 ••★  
Ступень Угловая Левая /  
Scalino Angolare Sinistro /  
Left Corner Step /  
33x90 см ▲

4 ••★  
Ступень Угловая Правая /  
Scalino Angolare Destro /  
Right Corner Step /  
33x90 см ▲

• Имеется во всех цветах /  
Disponibile in tutti i colori /  
Available in all colors /

★ Производится под заказ /  
Prodotto su richiesta /  
Made on request /

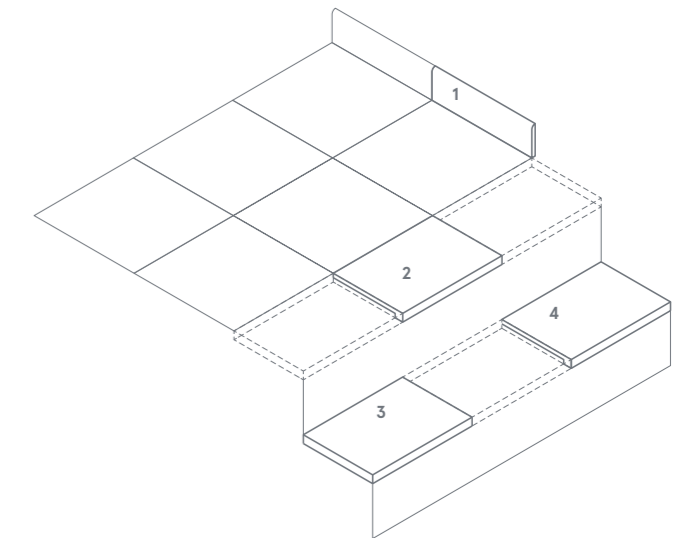

ГАММА ИЗДЕЛИЙ /  
GAMMA PRODOTTI /  
PRODUCT RANGE /

	Нордик / Nordic /	Ванилла / Vanilla /	Хани / Honey /	Олив / Olive /	Аш / Ash /	Пэппер / Pepper /
NATURAL LIFE WOOD						
22,5x90 см, 9 мм	▲○	▲○	▲○	▲○	▲○	▲○
NATURAL LIFE WOOD X2						
60x60 см, 20 мм				❖		❖

▲ Натуральный и  
Реттифицированный /  
Naturale e Rettificato /  
Matt and Rectified /

○ Грип и  
Реттифицированный /  
Grip e Rettificato /  
Grip and Rectified /

❖ Структурированный и  
Реттифицированный /  
Strutturato e Rettificato /  
Textured and Rectified /

Указанные размеры - номинальные, узнать фактический размер плитки можно в Таблице калибров на стр. 495. /  
I formati indicati sono nominali; per visionare le dimensioni reali vi preghiamo di consultare la Tabella calibri a pag. 495. /  
Indicated sizes are nominal, for real tiles' sizes please review a Table of calibers on page 495. /



# CONTRACT

ТЕХНИЧЕСКИЕ ОБОЗНАЧЕНИЯ /  
LEGENDA /  
TECHNICAL INDEX /



VSHADE – Расхождение в цветовых оттенках плитки (стонализация) /  
VSHADE – Stonalizzazione delle piastrelle /  
VSHADE – Tile Shade Variation /

→ Подробная информация стр. 490 / Maggiori informazioni a pag. 490 / More information on page 490 /



Определение скользкости /  
Determinazione della scivolosità /  
Slipperiness /

→ Подробная информация стр. 488 / Maggiori informazioni a pag. 488 / More information on page 488 /



% повторно переработанных материалов из производственного цикла – позволяет получить баллы по системе LEED v4. /  
% di materiale riciclato pre-consumer, e' utile al raggiungimento di crediti LEED v4. /  
% of pre-consumer recycled material – contributes to earn LEED v4 points. /

→ CONTRACT: Подробнее стр. 20 / Vedi pag. 20 / See page 20

# PLANET

КЕРАМОГРАНИТ ОКРАШЕННЫЙ В МАССЕ /  
GRES PORCELLANATO COLORATO IN MASSA /  
FULL BODY COLOURED PORCELAIN STONEWARE /



Планет Уайт /  
Planet White /

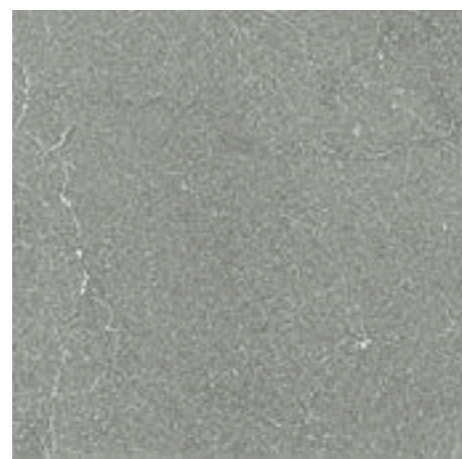

Планет Грэй /  
Planet Grey /



60x120 см, 9 мм  
60x60 см, 9 мм

Натуральный и  
Реттифицированный /  
Naturale e Rettificato /  
Matt and Rectified /



Планет Браун /  
Planet Brown /

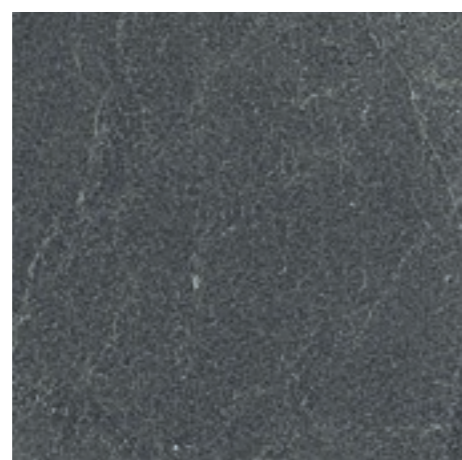

Планет Блэк /  
Planet Black /

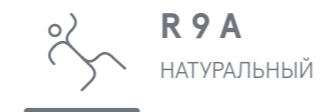

**R 9 A**  
НАТУРАЛЬНЫЙ

# SOLID

КЕРАМОГРАНИТ ОКРАШЕННЫЙ В МАССЕ /  
GRES PORCELLANATO COLORATO IN MASSA /  
FULL BODY COLOURED PORCELAIN STONEWARE /



Солид Уайт /  
Solid White /



Солид Сильвер /  
Solid Silver /



60x120 см, 9 мм  
60x60 см, 9 мм

Натуральный и  
Реттифицированный /  
Naturale e Rettificato /  
Matt and Rectified /



Солид Клауд /  
Solid Cloud /

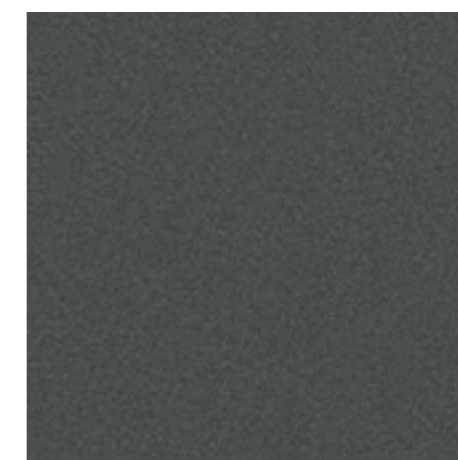

Солид Дарк /  
Solid Dark /

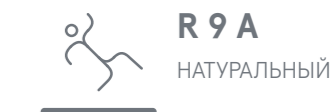

**R 9 A**  
НАТУРАЛЬНЫЙ

# SKYLINE

КЕРАМОГРАНИТ ОКРАШЕННЫЙ В МАССЕ /  
GRES PORCELLANATO COLORATO IN MASSA /  
FULL BODY COLOURED PORCELAIN STONEWARE /



Скайлайн Сноу /  
Skyline Snow /



Скайлайн Аш /  
Skyline Ash /



Скайлайн Клауд /  
Skyline Cloud /



60x120 см, 9 мм  
60x60 см, 9 мм

Натуральный и  
Реттифицированный /  
Naturale e Rettificato /  
Matt and Rectified /



 **R 9 A**  
НАТУРАЛЬНЫЙ



Содержит более 25% повторно переработанных материалов из производственного цикла и позволяет получить баллы по системе LEED v4. /  
Contiene oltre il 25% di materiale riciclato pre-consumer ed e' utile al raggiungimento di crediti LEED v4. /  
Contains more than 25% of pre-consumer recycled material - contributes to earn LEED v4 points. /

# EVERSTONE

КЕРАМОГРАНИТ ОКРАШЕННЫЙ В МАССЕ /  
GRES PORCELLANATO COLORATO IN MASSA /  
FULL BODY COLOURED PORCELAIN STONEWARE /

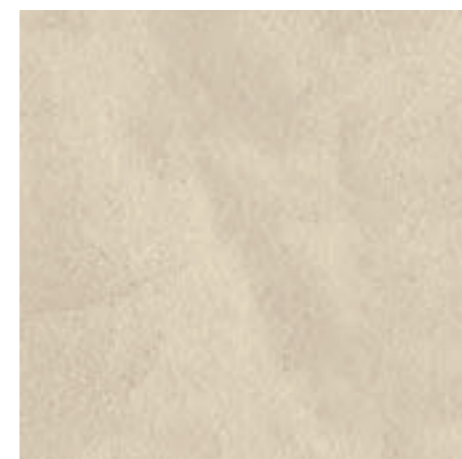

Эверстоун Мун /  
Everstone Moon /

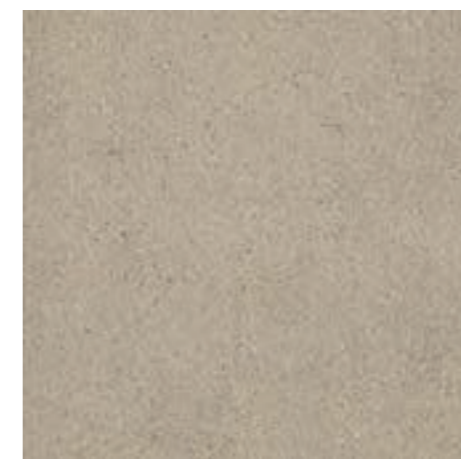

Эверстоун Дезерт /  
Everstone Desert /



Эверстоун Лава /  
Everstone Lava /



60x120 см, 9 мм  
60x60 см, 9 мм

Натуральный и  
Реттифицированный /  
Naturale e Rettificato /  
Matt and Rectified /



 **R 9 A+B**  
НАТУРАЛЬНЫЙ



Содержит более 25% повторно переработанных материалов из производственного цикла и позволяет получить баллы по системе LEED v4. /  
Contiene oltre il 25% di materiale riciclato pre-consumer ed e' utile al raggiungimento di crediti LEED v4. /  
Contains more than 25% of pre-consumer recycled material - contributes to earn LEED v4 points. /

# ECLIPSE

КЕРАМОГРАНИТ ОКРАШЕННЫЙ В МАССЕ /  
GRES PORCELLANATO COLORATO IN MASSA /  
FULL BODY COLOURED PORCELAIN STONEWARE /

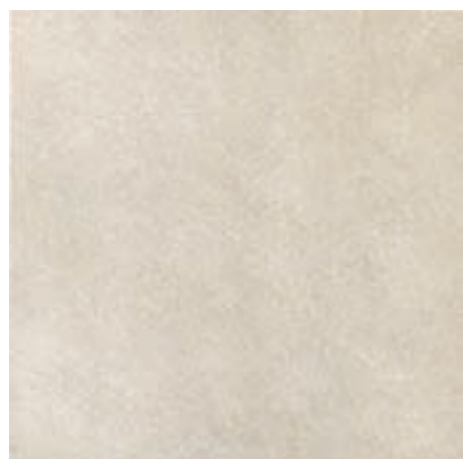

Эклипс Уайт /  
Eclipse White /

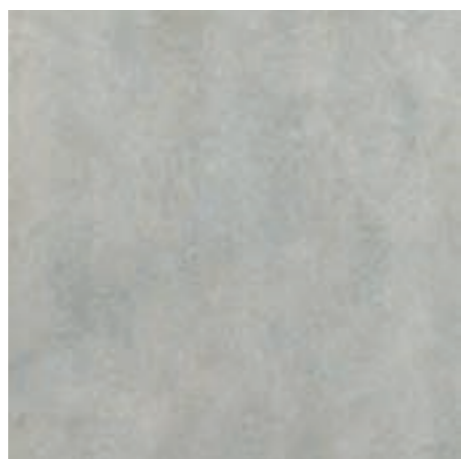

Эклипс Грэй /  
Eclipse Grey /

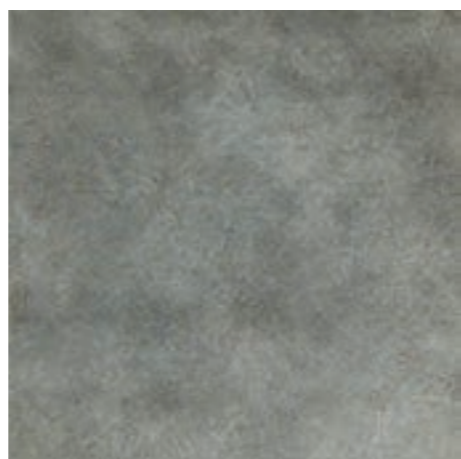

Эклипс Фумэ /  
Eclipse Fumè /



60x60 см, 9 мм  
30x60 см, 9 мм

Натуральный и  
Реттифицированный /  
Naturale e Rettificato /  
Matt and Rectified /



**R 9 A**  
НАТУРАЛЬНЫЙ

# AURIS

КЕРАМОГРАНИТ ОКРАШЕННЫЙ В МАССЕ /  
GRES PORCELLANATO COLORATO IN MASSA /  
FULL BODY COLOURED PORCELAIN STONEWARE /



Аурис Сэнд /  
Auris Sand /



Аурис Мока /  
Auris Moka /



Аурис Графит /  
Auris Graphite /



Аурис Блэк /  
Auris Black /



60x60 см, 9 мм  
30x60 см, 9 мм

Натуральный и  
Реттифицированный /  
Naturale e Rettificato /  
Matt and Rectified /

Грип и Реттифицированный /  
Grip e Rettificato /  
Grip and Rectified



**R 9 A+B**  
НАТУРАЛЬНЫЙ



**R 11 A+B+C**  
ГРИП



Содержит более 25% повторно переработанных материалов из производственного цикла и позволяет получить баллы по системе LEED v4. /  
Contiene oltre il 25% di materiale riciclato pre-consumer ed e' utile al raggiungimento di crediti LEED v4. /  
Contains more than 25% of pre-consumer recycled material - contributes to earn LEED v4 points. /

# NOVA

КЕРАМОГРАНИТ ОКРАШЕННЫЙ В МАССЕ /  
GRES PORCELLANATO COLORATO IN MASSA /  
FULL BODY COLOURED PORCELAIN STONEWARE /

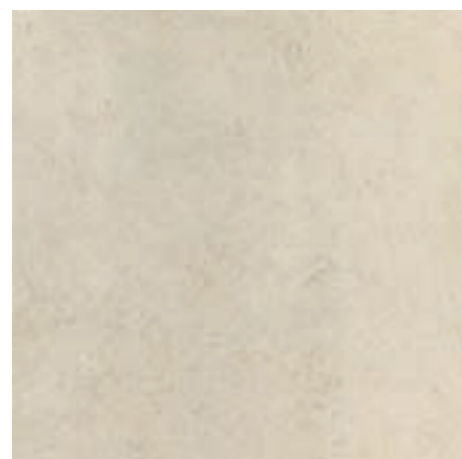

Нова Айвори /  
Nova Ivory /

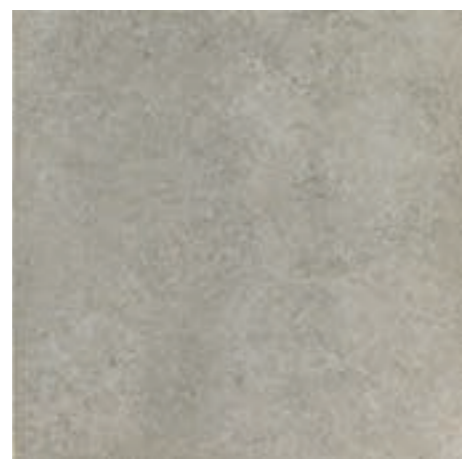

Нова Фог /  
Nova Fog /



Нова Браун /  
Nova Brown /



60x60 см, 9 мм  
30x60 см, 9 мм

Натуральный и  
Реттифицированный /  
Naturale e Rettificato /  
Matt and Rectified /



**R 9 A**  
НАТУРАЛЬНЫЙ



Содержит более 25% повторно переработанных материалов из производственного цикла и позволяет получить баллы по системе LEED v4. /  
Contiene oltre il 25% di materiale riciclato pre-consumer ed e' utile al raggiungimento di crediti LEED v4. /  
Contains more than 25% of pre-consumer recycled material - contributes to earn LEED v4 points. /

# IMAGINE

ГОМОГЕННЫЙ КЕРАМОГРАНИТ /  
GRES PORCELLANATO A TUTTA MASSA /  
FULL BODY PORCELAIN STONEWARE /

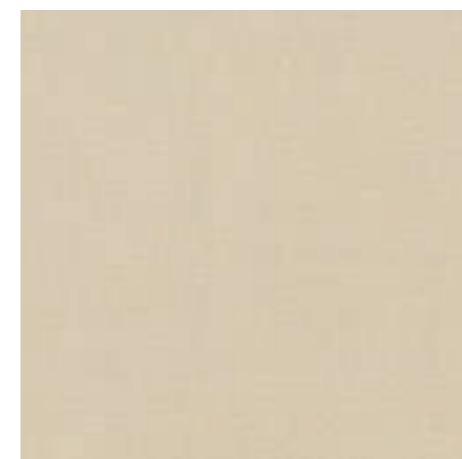

Имэджин Уайт /  
Imagine White /

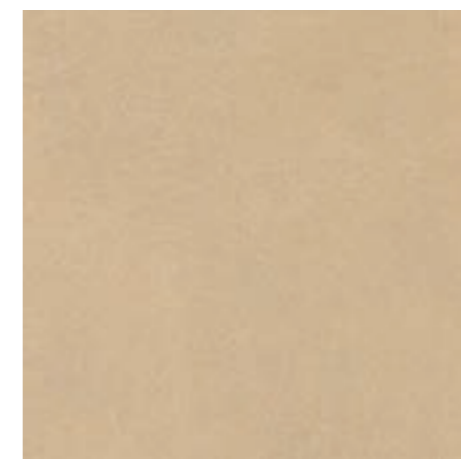

Имэджин Беж /  
Imagine Beige /

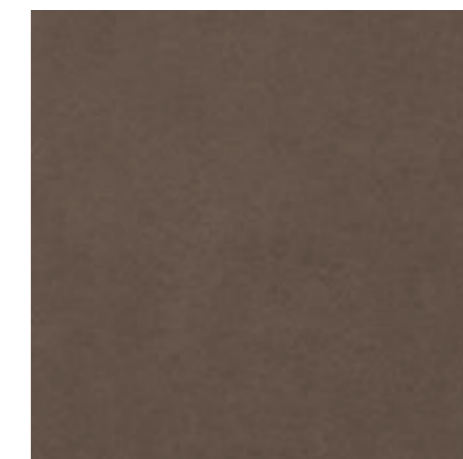

Имэджин Браун /  
Imagine Brown /

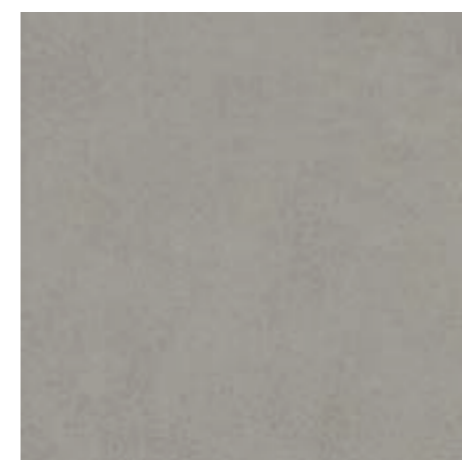

Имэджин Грэй /  
Imagine Grey /

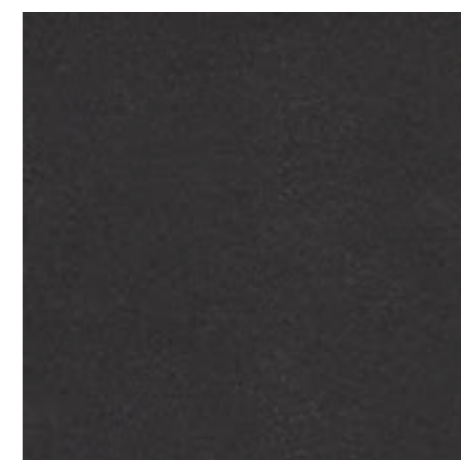

Имэджин Блэк /  
Imagine Black /



60x60 см, 9 мм

Натуральный и  
Реттифицированный /  
Naturale e Rettificato /  
Matt and Rectified /

Полированный и  
Реттифицированный /  
Levigato e Rettificato /  
Polished and Rectified /



**R 9 A**  
НАТУРАЛЬНЫЙ



Содержит более 25% повторно переработанных материалов из производственного цикла и позволяет получить баллы по системе LEED v4. /  
Contiene oltre il 25% di materiale riciclato pre-consumer ed e' utile al raggiungimento di crediti LEED v4. /  
Contains more than 25% of pre-consumer recycled material - contributes to earn LEED v4 points. /

# BASIC

ГОМОГЕННЫЙ КЕРАМОГРАНИТ /  
GRES PORCELLANATO A TUTTA MASSA /  
FULL BODY PORCELAIN STONEWARE /



Платина /  
Platino /

Никель /  
Nichel /

Азот /  
Azoto /



Кадмий /  
Cadmio /

Золото /  
Oro /

Медь /  
Rame /

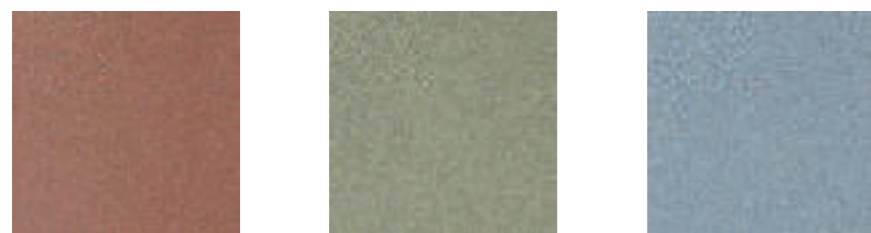

Бронза /  
Bronzo /

Фтор /  
Fluoro /

Кобальт /  
Cobalto /

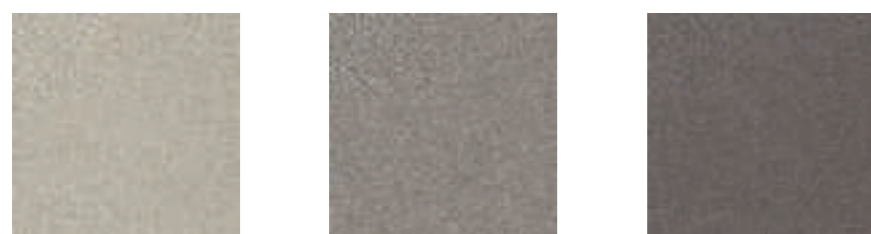

Хром /  
Cromo /

Свинец /  
Piombo /

10%

Титан /  
Titanio /

25%



60x60 см, 9 мм  
30x30 см, 7 мм

Натуральный /  
Naturale /  
Matt /

Натуральный и  
Реттифицированный /  
Naturale e Rettificato /  
Matt and Rectified /

Полированный и  
Реттифицированный /  
Levigato e Rettificato /  
Polished and Rectified /



**R 9 A**  
НАТУРАЛЬНЫЙ



% повторно переработанных материалов из производственного цикла - позволяет получить баллы по системе LEED v4. /  
% di materiale riciclato pre-consumer, e' utile al raggiungimento di crediti LEED v4. /  
% of pre-consumer recycled material - contributes to earn LEED v4 points. /



ТЕХНИЧЕСКИЕ ОБОЗНАЧЕНИЯ /  
 LEGENDA /  
 TECHNICAL INDEX /



VSHADE - Расхождение в цветовых оттенках плитки (стонализация) /  
 VSHADE - Stonalizzazione delle piastrelle /  
 VSHADE - Tile Shade Variation /

→ Подробная информация стр. 490 / Maggiori informazioni a pag. 490 / More information on page 490 /



Определение скользкости /  
 Determinazione della scivolosità /  
 Slipperiness /

→ Подробная информация стр. 488 / Maggiori informazioni a pag. 488 / More information on page 488 /



% повторно переработанных материалов из производственного цикла - позволяет получить баллы по системе LEED v4. /  
 % di materiale riciclato pre-consumer, e' utile al raggiungimento di crediti LEED v4. /  
 % of pre-consumer recycled material - contributes to earn LEED v4 points. /

→ X2 : Подробнее стр. 22 / Vedi pag. 22 / See page 22

# CHARME DELUXE X2

КЕРАМОГРАНИТ ОКРАШЕННЫЙ В МАССЕ /  
GRES PORCELLANATO COLORATO IN MASSA /  
FULL BODY COLOURED PORCELAIN STONEWARE /

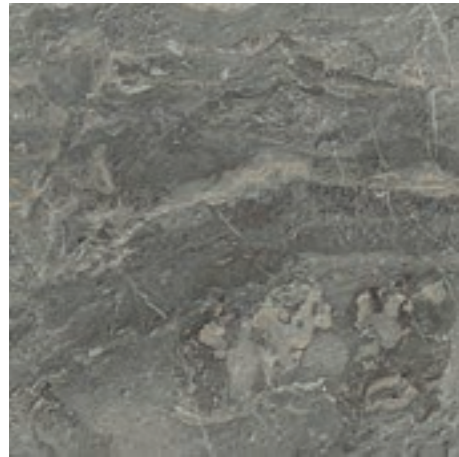

Шарм Делюкс Гриджио Оробико X2 /  
Charme Deluxe Grigio Orobico X2 /



60x60 см, 20 мм

Структурированный и Реттифицированный /  
Strutturato e Rettificato /  
Textured and Rectified /



**R 12 A+B+C**  
СТРУКТУРИРОВАННЫЙ

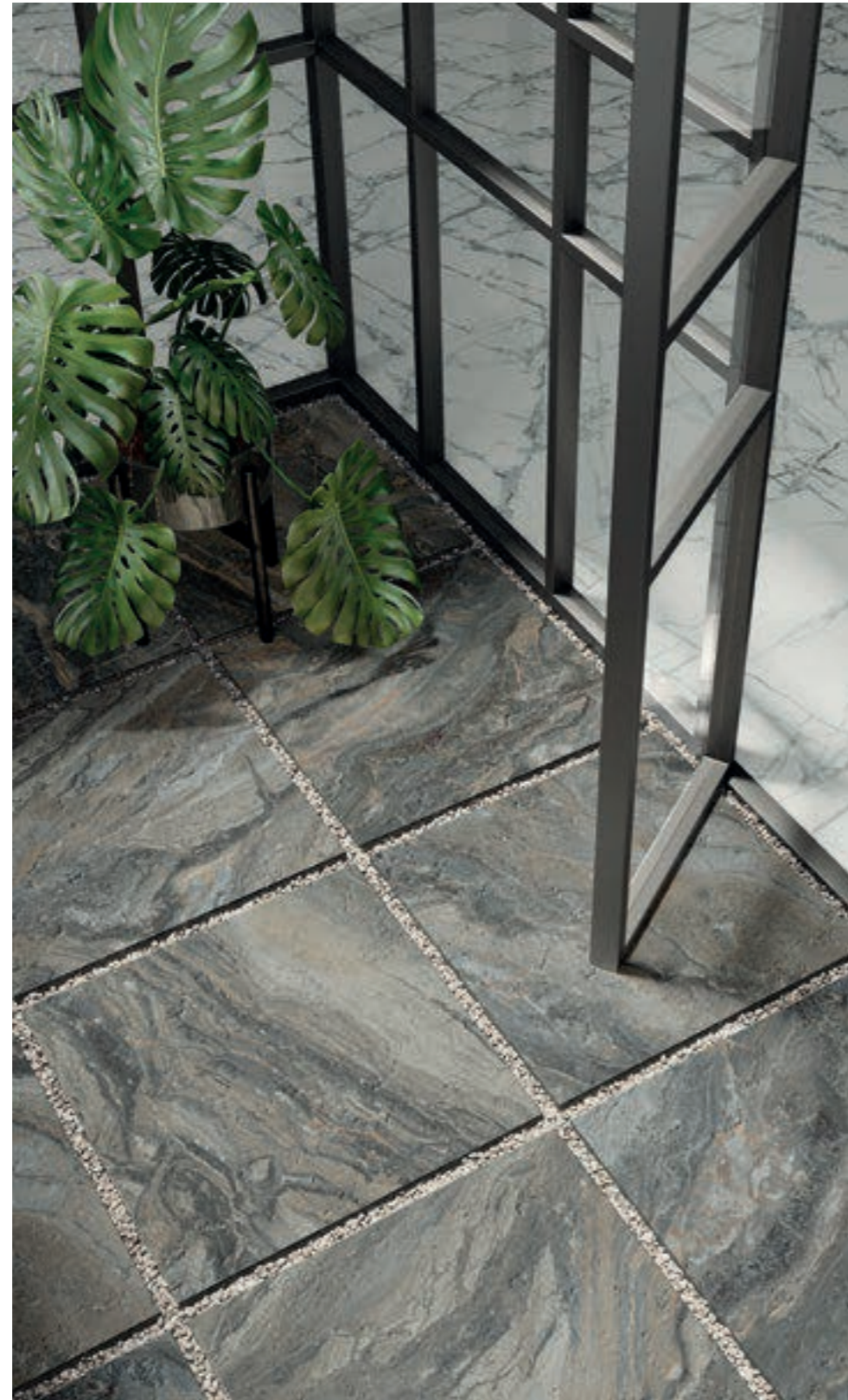

# SKYFALL X2

КЕРАМОГРАНИТ ОКРАШЕННЫЙ В МАССЕ /  
GRES PORCELLANATO COLORATO IN MASSA /  
FULL BODY COLOURED PORCELAIN STONEWARE /

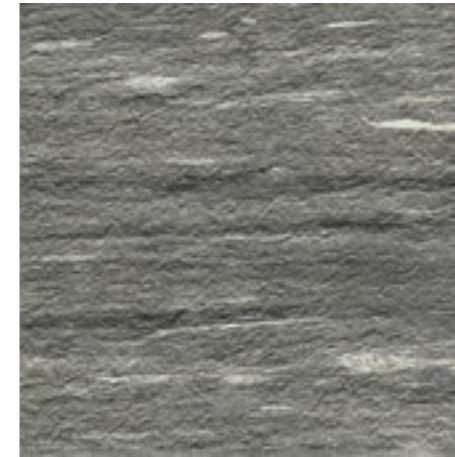

Скайфолл Гриджио Альпино X2 /  
Skyfall Grigio Alpino X2 /



60x60 см, 20 мм

Структурированный и Реттифицированный /  
Strutturato e Rettificato /  
Textured and Rectified /



**R 11 A+B+C**  
СТРУКТУРИРОВАННЫЙ

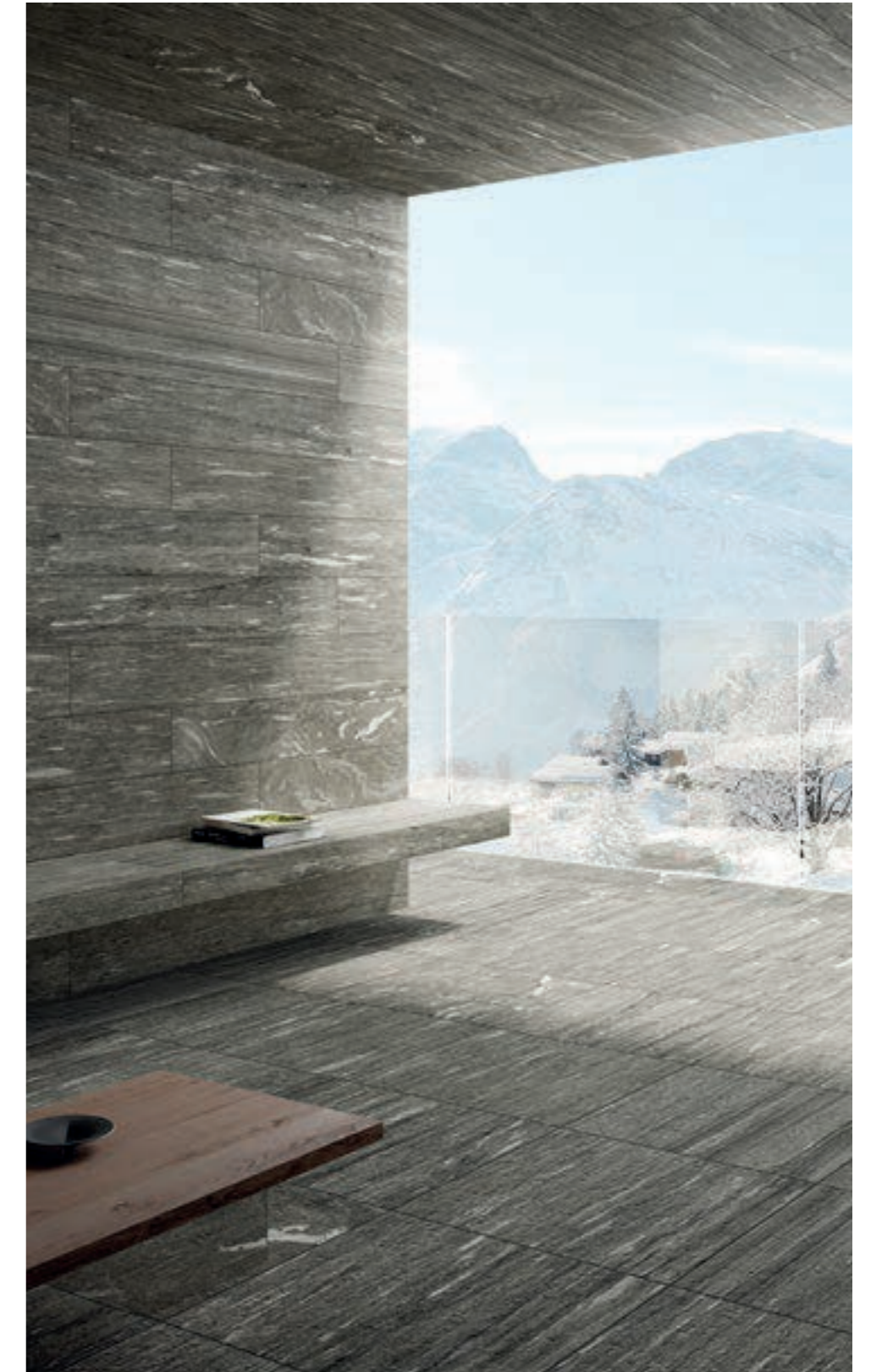



# MILLENNIUM X2

КЕРАМОГРАНИТ ОКРАШЕННЫЙ В МАССЕ /  
GRES PORCELLANATO COLORATO IN MASSA /  
FULL BODY COLOURED PORCELAIN STONEWARE /

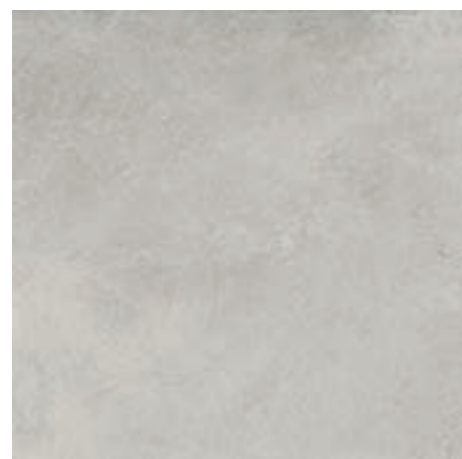

Миллениум Сильвер X2 /  
Millennium Silver X2 /

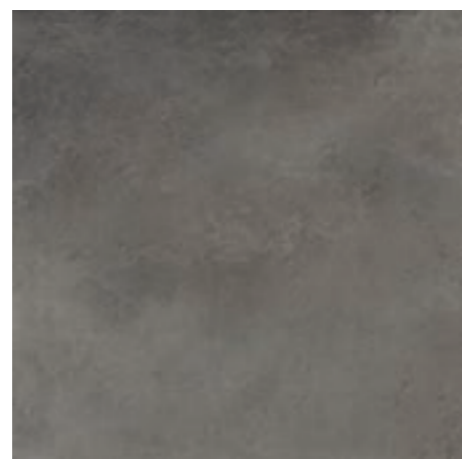

Миллениум Блэк X2 /  
Millennium Black X2 /



60x60 см, 20 мм

Структурированный и Реттифицированный /  
Strutturato e Rettificato /  
Textured and Rectified /



**R 12 A+B+C**  
СТРУКТУРИРОВАННЫЙ

# ROOM X2

КЕРАМОГРАНИТ ОКРАШЕННЫЙ В МАССЕ /  
GRES PORCELLANATO COLORATO IN MASSA /  
FULL BODY COLOURED PORCELAIN STONEWARE /



Рум Блэк Стоун X2 /  
Room Black Stone X2 /



60x60 см, 20 мм

Структурированный и Реттифицированный /  
Strutturato e Rettificato /  
Textured and Rectified /



**R 11 A+B+C**  
СТРУКТУРИРОВАННЫЙ



Содержит более 25% повторно переработанных материалов из производственного цикла и позволяет получить баллы по системе LEED v4. /  
Contiene oltre il 25% di materiale riciclato pre-consumer ed e' utile al raggiungimento di crediti LEED v4. /  
Contains more than 25% of pre-consumer recycled material - contributes to earn LEED v4 points. /

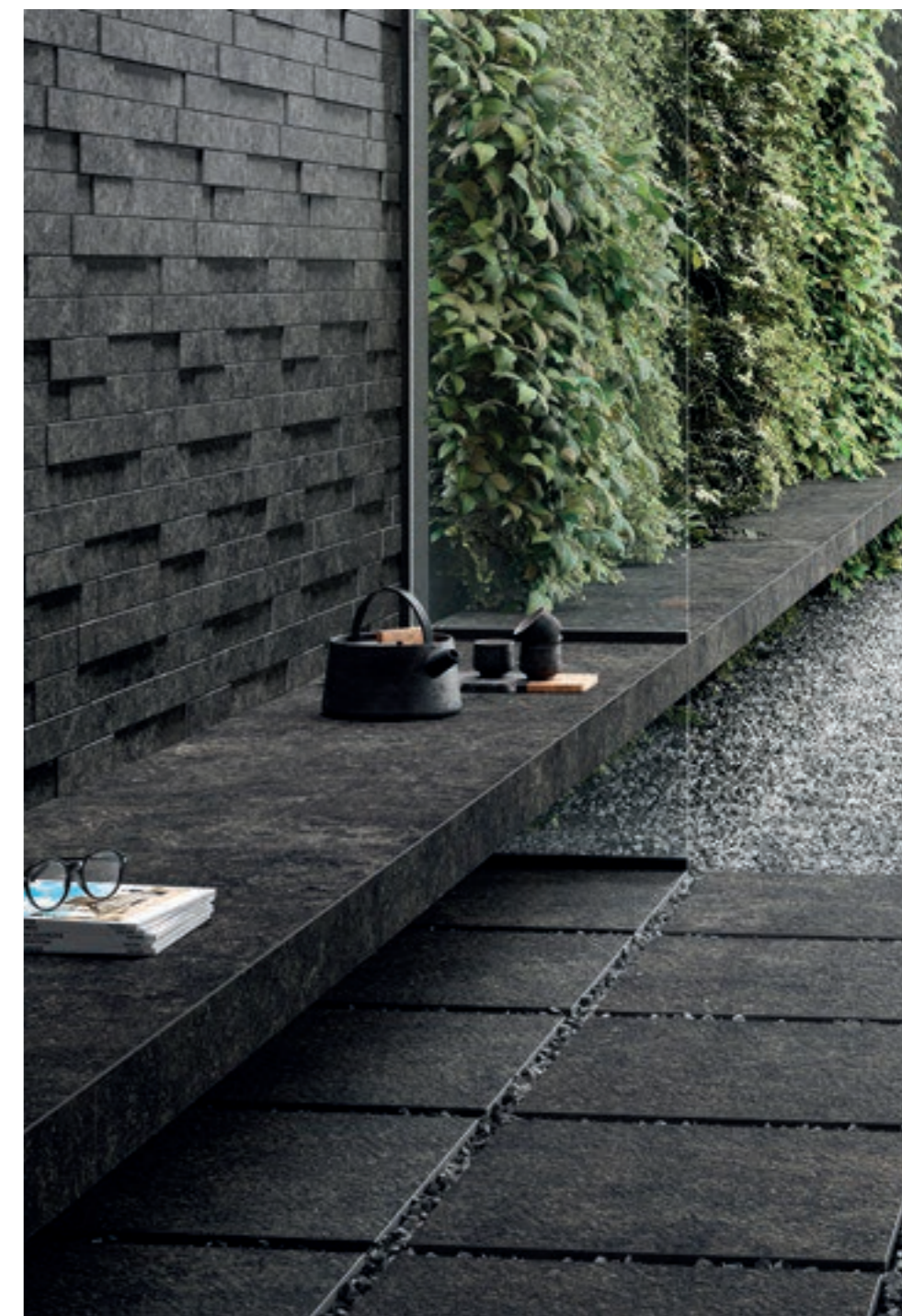

# GENESIS X2

КЕРАМОГРАНИТ ОКРАШЕННЫЙ В МАССЕ /  
GRES PORCELLANATO COLORATO IN MASSA /  
FULL BODY COLOURED PORCELAIN STONEWARE /

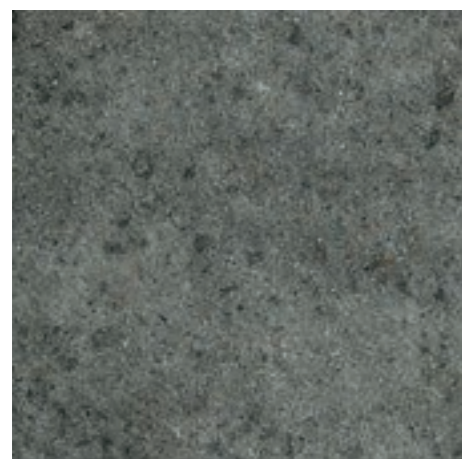

Дженезис Сатурн Грэй X2 /  
Genesis Saturn Grey X2 /



Дженезис Юпитер Силвер X2 /  
Genesis Jupiter Silver X2 /



60x60 см, 20 мм

Структурированный и Реттифицированный /  
Strutturato e Rettificato /  
Textured and Rectified /



**R 11 A+B+C**  
СТРУКТУРИРОВАННЫЙ



Содержит более 25% повторно переработанных материалов из производственного цикла и позволяет получить баллы по системе LEED v4. /  
Contiene oltre il 25% di materiale riciclato pre-consumer ed e' utile al raggiungimento di crediti LEED v4. /  
Contains more than 25% of pre-consumer recycled material – contributes to earn LEED v4 points. /

# SKYLINE X2

КЕРАМОГРАНИТ ОКРАШЕННЫЙ В МАССЕ /  
GRES PORCELLANATO COLORATO IN MASSA /  
FULL BODY COLOURED PORCELAIN STONEWARE /



Скайлайн Клауд X2 /  
Skyline Cloud X2 /



60x60 см, 20 мм

Структурированный и Реттифицированный /  
Strutturato e Rettificato /  
Textured and Rectified /



**R 11 A+B+C**  
СТРУКТУРИРОВАННЫЙ



Содержит более 25% повторно переработанных материалов из производственного цикла и позволяет получить баллы по системе LEED v4. /  
Contiene oltre il 25% di materiale riciclato pre-consumer ed e' utile al raggiungimento di crediti LEED v4. /  
Contains more than 25% of pre-consumer recycled material – contributes to earn LEED v4 points. /

# EVERSTONE X2

КЕРАМОГРАНИТ ОКРАШЕННЫЙ В МАССЕ /  
GRES PORCELLANATO COLORATO IN MASSA /  
FULL BODY COLOURED PORCELAIN STONEWARE /



Эверстоун Дезерт X2 /  
Everstone Desert X2 /



60x60 см, 20 мм

Структурированный и Реттифицированный /  
Strutturato e Rettificato /  
Textured and Rectified /



**R 12 A+B+C**  
СТРУКТУРИРОВАННЫЙ



Содержит более 25% повторно переработанных материалов из производственного цикла и позволяет получить баллы по системе LEED v4. /  
Contiene oltre il 25% di materiale riciclato pre-consumer ed e' utile al raggiungimento di crediti LEED v4. /  
Contains more than 25% of pre-consumer recycled material - contributes to earn LEED v4 points. /

# CLIMB X2

КЕРАМОГРАНИТ ОКРАШЕННЫЙ В МАССЕ /  
GRES PORCELLANATO COLORATO IN MASSA /  
FULL BODY COLOURED PORCELAIN STONEWARE /



Клаймб Айс X2 /  
Climb Ice X2 /

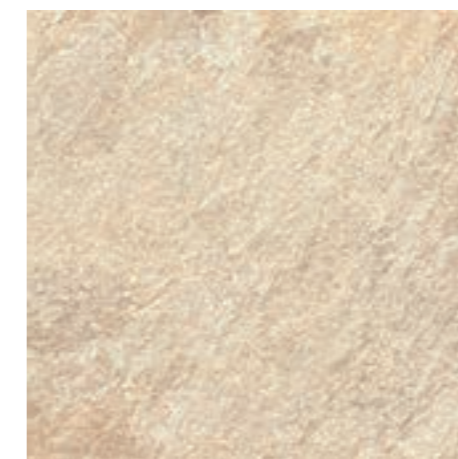

Клаймб Роуп X2 /  
Climb Rope X2 /

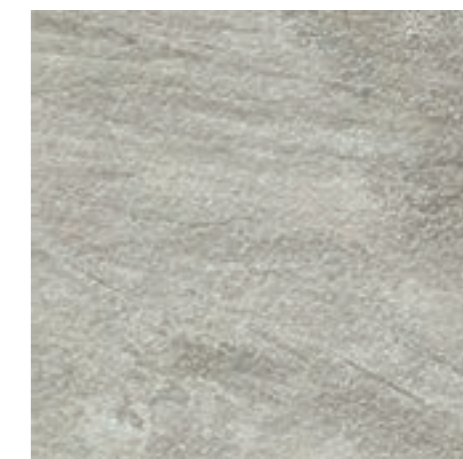

Клаймб Рок X2 /  
Climb Rock X2 /



60x60 см, 20 мм

Структурированный и Реттифицированный /  
Strutturato e Rettificato /  
Textured and Rectified /



**R 11 A+B+C**  
СТРУКТУРИРОВАННЫЙ



# MATERIA X2

КЕРАМОГРАНИТ ОКРАШЕННЫЙ В МАССЕ /  
GRES PORCELLANATO COLORATO IN MASSA /  
FULL BODY COLOURED PORCELAIN STONEWARE /

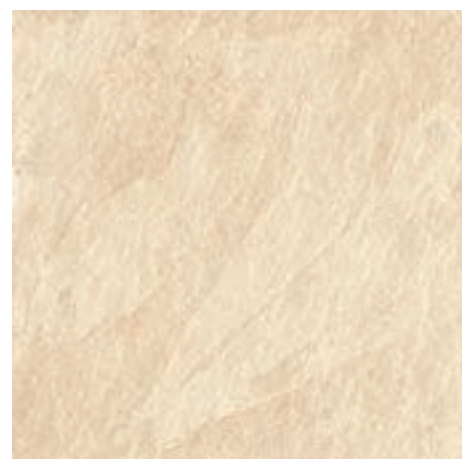

Материя Магнезио X2 /  
Materia Magnesio X2 /

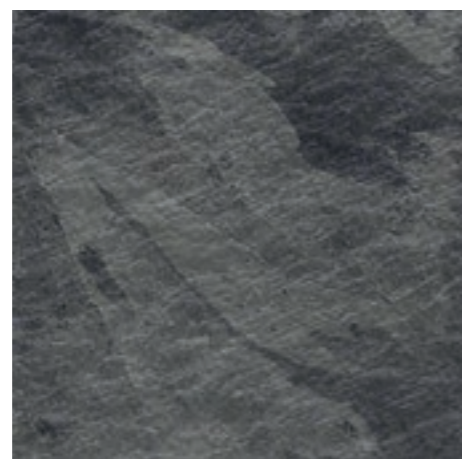

Материя Титанио X2 /  
Materia Titanio X2 /



60x60 см, 20 мм

Структурированный и Реттифицированный /  
Strutturato e Rettificato /  
Textured and Rectified /



**R 11 A+B+C**  
СТРУКТУРИРОВАННЫЙ



Содержит более 25% повторно переработанных материалов из производственного цикла и позволяет получить баллы по системе LEED v4. /  
Contiene oltre il 25% di materiale riciclato pre-consumer ed e' utile al raggiungimento di crediti LEED v4. /  
Contains more than 25% of pre-consumer recycled material – contributes to earn LEED v4 points. /

# CONTEMPORA X2

КЕРАМОГРАНИТ ОКРАШЕННЫЙ В МАССЕ /  
GRES PORCELLANATO COLORATO IN MASSA /  
FULL BODY COLOURED PORCELAIN STONEWARE /



Контемпора Пур X2 /  
Contempora Pure X2 /

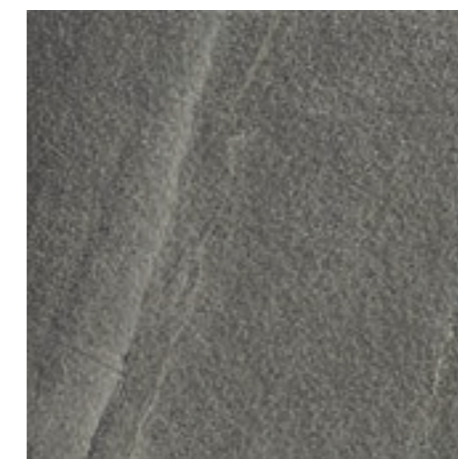

Контемпора Карбон X2 /  
Contempora Carbon X2 /



60x60 см, 20 мм

Структурированный и Реттифицированный /  
Strutturato e Rettificato /  
Textured and Rectified /



**R 12 A+B+C**  
СТРУКТУРИРОВАННЫЙ



Содержит более 10% повторно переработанных материалов из производственного цикла и позволяет получить баллы по системе LEED v4. /  
Contiene oltre il 10% di materiale riciclato pre-consumer ed e' utile al raggiungimento di crediti LEED v4. /  
Contains more than 10% of pre-consumer recycled material – contributes to earn LEED v4 points. /

# NATURAL LIFE WOOD X2

КЕРАМОГРАНИТ ОКРАШЕННЫЙ В МАССЕ /  
GRES PORCELLANATO COLORATO IN MASSA /  
FULL BODY COLOURED PORCELAIN STONEWARE /



НЛ-Вуд Олив X2 /  
NL-Wood Olive X2 /

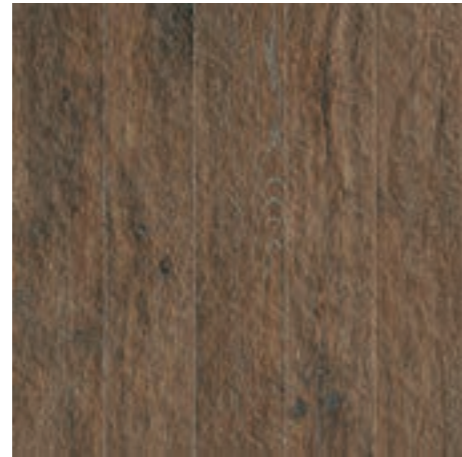

НЛ-Вуд Пэппер X2 /  
NL-Wood Pepper X2 /



60x60 см, 20 мм

Структурированный и Реттифицированный /  
Strutturato e Rettificato /  
Textured and Rectified /



**R 11 A+B+C**  
СТРУКТУРИРОВАННЫЙ



Содержит более 10% повторно переработанных материалов из производственного цикла и позволяет получить баллы по системе LEED v4. /  
Contiene oltre il 10% di materiale riciclato pre-consumer ed e' utile al raggiungimento di crediti LEED v4. /  
Contains more than 10% of pre-consumer recycled material - contributes to earn LEED v4 points. /

# MAGNETIQUE X2

КЕРАМОГРАНИТ ОКРАШЕННЫЙ В МАССЕ /  
GRES PORCELLANATO COLORATO IN MASSA /  
FULL BODY COLOURED PORCELAIN STONEWARE /

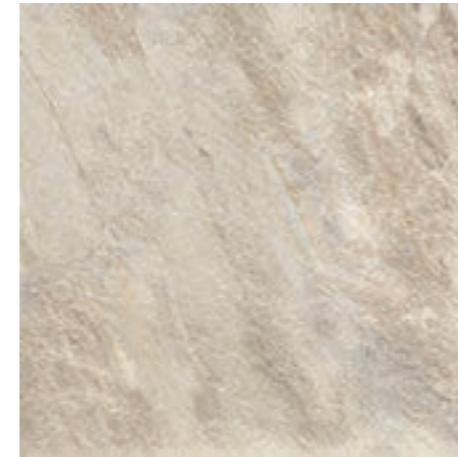

Манетик Минерал Уайт X2 /  
Magnetique Mineral White X2 /

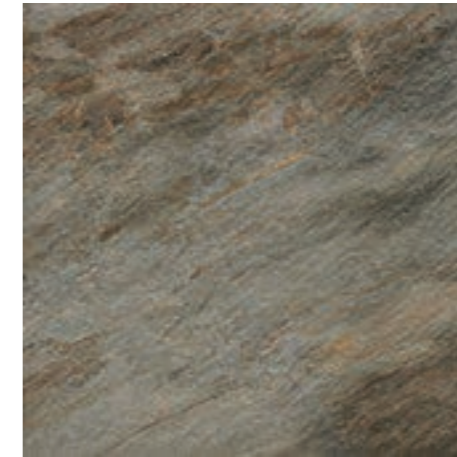

Манетик Петрол Дарк X2 /  
Magnetique Petrol Dark X2 /



60x60 см, 20 мм

Структурированный и Реттифицированный /  
Strutturato e Rettificato /  
Textured and Rectified /



**R 11 A+B+C**  
СТРУКТУРИРОВАННЫЙ



Содержит более 25% повторно переработанных материалов из производственного цикла и позволяет получить баллы по системе LEED v4. /  
Contiene oltre il 25% di materiale riciclato pre-consumer ed e' utile al raggiungimento di crediti LEED v4. /  
Contains more than 25% of pre-consumer recycled material - contributes to earn LEED v4 points. /

# DISTRICT

КЕРАМОГРАНИТ ОКРАШЕННЫЙ В МАССЕ /  
GRES PORCELLANATO COLORATO IN MASSA /  
FULL BODY COLOURED PORCELAIN STONEWARE /



Дистрикт Сэнд X2 /  
District Sand X2 /



Дистрикт Эмеральд X2 /  
District Emerald X2 /



60x60 см, 20 мм

Структурированный и Реттифицированный /  
Strutturato e Rettificato /  
Textured and Rectified /



**R 11 A+B+C**  
СТРУКТУРИРОВАННЫЙ



Содержит более 25% повторно переработанных материалов из производственного цикла и позволяет получить баллы по системе LEED v4. /  
Contiene oltre il 25% di materiale riciclato pre-consumer ed e' utile al raggiungimento di crediti LEED v4. /  
Contains more than 25% of pre-consumer recycled material – contributes to earn LEED v4 points. /



ТЕХНИЧЕСКАЯ ИНФОРМАЦИЯ /  
INFORMAZIONI TECNICHE /  
TECHNICAL INFORMATION /

## ЧТО ТАКОЕ КЕРАМОГРАНИТ? / CHE COS'È IL GRES PORCELLANATO? / WHAT IS PORCELAIN STONEWARE? /

**RU /** Керамогранит – это современный облицовочный материал, высоко технологичный и экологичный, полученный из чистейшего природного сырья (каолиновые глины, песок, полевые шпаты) путем прессования под высоким давлением (>450 кг/см<sup>2</sup>) и последующим обжигом при высоких температурах (>1200 °C), что объясняет его очень низкое водопоглощение и в связи с этим исключительную прочность. Технические и эстетические возможности керамического гранита позволяют использовать его для разных назначений: как для внутренних, так и для наружных пространств, как для пола, так и для стен, как в жилых, так и в коммерческих помещениях.

Преимущества керамического гранита

1. Ударопрочность и устойчивость к нагрузкам
2. Устойчивость к износу
3. Устойчивость к появлению царапин
4. Морозоустойчивость
5. Устойчивость к химическому воздействию
6. Устойчивость к образованию пятен

**ГОМОГЕННЫЙ КЕРАМОГРАНИТ** – это тип керамического гранита, для которого характерна гомогенная структура по всей его толщине. Этот тип керамического гранита сохраняет свой внешний вид даже, если он подвергается износу и абразивному воздействию, он идеально подходит для помещений с высокой механической нагрузкой: торговые центры, вокзалы, мастерские, производственные помещения и т.д.

**КЕРАМОГРАНИТ ОКРАШЕННЫЙ В МАССЕ** – эта наиболее передовая технология производства керамического гранита, благодаря которой плитка равномерно окрашивается по всей толщине и приобретает дополнительную декоративность поверхности, подчеркивающую эстетические особенности продукта. Керамический гранит, произведенный по этой технологии, практически не имеет ограничений по применению благодаря высоким техническим и эстетическим характеристикам: он может быть использован как в жилых пространствах, так и в коммерческих помещениях любого типа.

**IT /** Il gres porcellanato è un materiale da rivestimento moderno, altamente tecnologico ed ecologico, formato per pressatura ad alta pressione (> 450 kg/cm<sup>2</sup>) da materie prime naturali e purissime (caolini, sabbie, feldspati) e sottoposto a cottura ad alta temperatura (>1200 °C) che ne determina un bassissimo assorbimento d'acqua e quindi un'eccezionale resistenza. Le possibilità tecniche ed estetiche del gres porcellanato permettono di utilizzarlo per gli usi più diversi: sia in ambienti interni che esterni, sia per pavimenti che rivestimenti, in contesti residenziali e commerciali.

Vantaggi del Gres Porcellanato

1. Resistenza agli urti e sollecitazioni
2. Resistenza all'usura
3. Resistenza alle scalfitture
4. Resistenza al gelo
5. Resistenza agli attacchi chimici
6. Resistenza alle macchie

**GRES PORCELLANATO A TUTTA MASSA** è una tipologia di gres porcellanato caratterizzato da una struttura omogenea per tutto il suo spessore. Questa tipologia di gres porcellanato mantiene inalterato il suo aspetto anche se sottoposto ad usura ed abrasione, ed è quindi ideale per ambienti caratterizzati da alta usura: centri commerciali, stazioni, officine, locali adibiti a produzione industriale ecc.

**GRES PORCELLANATO COLORATO IN MASSA** è la tecnologia di produzione di gres porcellanato più avanzata, grazie alla quale la piastrella acquista una colorazione uniforme per tutto il suo spessore, e presenta una decorazione aggiuntiva sulla superficie, che esalta le particolarità estetiche del prodotto. Il gres porcellanato prodotto secondo questa tecnologia non ha praticamente alcuna limitazione di utilizzo grazie alle alte caratteristiche tecniche ed estetiche: può essere utilizzato in ambienti domestici privati come per locali ad uso commerciale di qualsiasi tipo.

**EN /** Porcelain stoneware is a modern, highly technological and eco-friendly finishing material formed by pressing at high pressure (>450kgforce/ cm<sup>2</sup>) made exclusively from natural and pure ingredients (kaolin, sand, feldspar) and fired at high temperature (>1200°C). The distinctive features of this product are very low water absorption and excellent resistance. The technical and aesthetic porcelain stoneware features allow using it for different tasks: both indoor and outdoor, both wall and floor tiling, in residential and commercial areas.

Advantages of Porcelain Tiles

1. Impact strength and stress resistance
2. Wear resistance
3. Scratching resistance
4. Resistance to frost
5. Resistance to chemicals
6. Stain resistance

**FULL-BODY PORCELAIN STONEWARE** is a type of porcelain stoneware characterized by a homogeneous structure throughout its thickness. This type of porcelain stoneware retains its appearance even when subjected to abrasion wear, making it ideal for areas with high traffic of people, such as shopping malls, stations, workshops, premises, industrial buildings etc..

**FULL-BODY COLOURED PORCELAIN STONEWARE** is the most advanced technology of production of porcelain stoneware, thanks to which the tile acquires a uniform color throughout its thickness, and has an additional decoration on the surface, which highlights the aesthetic features of the product. The porcelain produced according to this technology has virtually no restrictions of use due to the high technical and aesthetic characteristics: it can be used in private areas and commercial areas of any kind.



**ВОЗМОЖНЫЕ ТИПЫ ПОВЕРХНОСТИ /  
LE NOSTRE FINITURE /  
OUR FINISHES /**

**RU /**

Натуральный: это поверхность, с которой плитка выходит из печи. Керамогранит с такой поверхностью является самым устойчивым ко всем видам износа, истирания, химического воздействия и т.д

Патинированный: эта современная поверхность представляет собой светящуюся, а при прикосновении – нежную, словно воощеную поверхность с естественным эффектом бархатистости. Это идеальное решение для создания элегантных модных сочетаний с изысканной эстетикой.

Люкс: ее также называют зеркально полированной поверхностью. Это наиболее дорогой и роскошный тип поверхности, который отличается зеркальным блеском и сиянием. Такая поверхность позволяет подчеркнуть графическое богатство материала.

Структурированный / Грип: этот тип поверхности представляет собой рельефную поверхность, которая гарантирует меньшую скользкость и позволяет получить более правдоподобную эстетику в тех коллекциях, которые имитируют натуральные камни.

Шлифованный: эта поверхность получается в результате обработки натуральной поверхности с помощью щеток, оснащенных алмазными дисками. Поверхность приобретает слегка блестящий элегантный эффект и тактильную бархатистость.

Полированный: такая поверхность получается в результате удаления тонкого слоя материала с поверхности плитки с помощью алмазных дисков. Керамический гранит, обработанный таким образом, имеет яркий блестящий вид и зеркально гладкую поверхность. Следует отметить, что полированный керамический гранит имеет толщину на 0,5-0,7 мм меньше натурального керамогранита, он более чувствителен к истиранию и более скользкий. Настоятельно не рекомендуется использовать продукт с этим типом поверхности для покрытия пола входной зоны, в помещениях с повышенной влажностью или в детских игровых площадках во избежание риска падения.



Натуральный /  
Naturale /  
Matt /

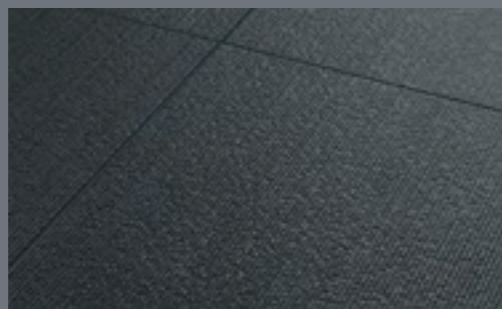

Грип /  
Grip /  
Grip /

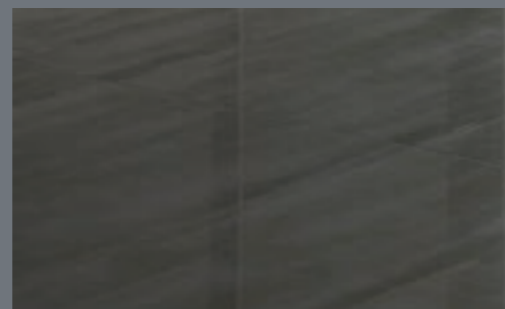

Люкс /  
Lux /  
Lux /

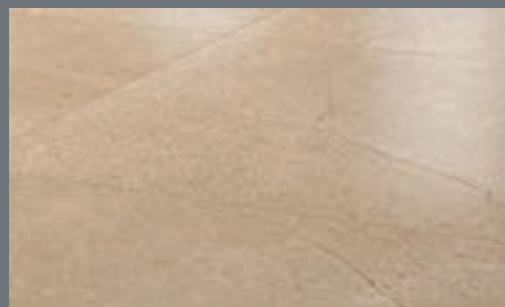

Патинированный /  
Cerato /  
Honed Satin /

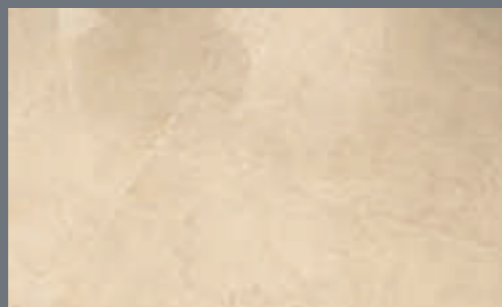

Шлифованный /  
Lappato /  
Honed /



Полированный /  
Levigato /  
Polished /

**IT /**

Matt (naturale): è la finitura naturale con la quale la piastrella esce dal forno. Il gres porcellanato con questa finitura è il più resistente a tutti i tipi di usura, abrasione, attacco chimico ecc.

Cerata: è una finitura dal carattere contemporaneo, presenta una superficie luminosa, morbida e cerosa al tatto, alla vista satinata con la presenza di un naturale effetto materico vellutato. È la soluzione ideale per creare abbinamenti eleganti e di tendenza, dall'atmosfera ricercata.

Lux: denominata anche lappato a specchio o a campo pieno, rappresenta la finitura più pregiata e lussuosa, con una superficie brillante e lucida a specchio. Questa finitura consente di enfatizzare la ricchezza grafica del materiale attraverso una superficie dall'aspetto vetroso, luminoso, pulito.

Strutturata / Grip: questa finitura presenta una superficie a rilievo che garantisce minore scivolosità e permette di ottenere un'estetica più verosimile in quelle collezioni che imitano le pietre naturali.

Lappata: questa finitura si ottiene dalla lavorazione della superficie naturale con spazzole dotate di dischi diamantati. La superficie assume un effetto lucido lieve ed elegante e diviene vellutata al tatto.

Levigata: questa superficie si ottiene dalla rimozione di uno strato sottile di materiale dalla superficie della piastrella con l'uso di dischi diamantati. Il gres porcellanato così lavorato presenta un colore brillante e intenso e una superficie lucida a specchio. È da notare che il gres porcellanato levigato ha necessariamente uno spessore inferiore di 0,5-0,7 mm rispetto al gres porcellanato naturale, e che è più sensibile all'abrasione e più scivoloso. Si raccomanda vivamente di non utilizzare prodotti che presentano questa finitura per la realizzazione di zone di ingresso, zone sottoposte a umidità o aree di gioco per i bambini, per evitare il pericolo di caduta.

**EN /**

Matt (natural): is a natural finish with which the tile comes from the kiln. The porcelain stoneware with this finish is the most resistant to all types of wear, abrasion, chemicals etc..

Honed satin: a contemporary finish, has a bright surface, soft and waxy to the touch, brushed with the presence of a natural material and velvety effect. It is the ideal solution to create elegant combinations and trendy, sophisticated atmosphere.

Lux: also called full-honed or mirror-honed, represents the finest finish and luxurious, with a bright surface and mirror polished. This finish allows you to emphasize the graphical richness of the material through a glassy, bright and clean surface.

Structured / Grip: a relief surface that ensures lower slipperiness and allows delivering the aesthetic in the collections imitating the natural stone.

Honed: this finish is obtained from the natural surface treatment with brushes with diamond discs. The tiles have glossy, elegant and velvety surface.

Polished: this surface is obtained by the removal of a thin layer of material from the surface of the tile with diamond discs. The porcelain stoneware with this finish has a bright colour and a glossy "mirror-like" surface. It should be noted that the polished porcelain stoneware has a thickness of 0.5-0.7 mm lower than the natural porcelain stoneware, it's more sensitive to abrasion and slippery. It is strongly recommended not to use products with this finish type for the tiling of entrance zones, areas subject to humidity, children playgrounds to avoid the danger of falling.

**РЕКОМЕНДАЦИИ ПО УХОДУ /  
CONSIGLI DI PULIZIA /  
CLEANING TIPS /**

**RU /**

**ОЧИСТКА ПО ОКОНЧАНИИ РАБОТ**

По окончании работ обязательно должна производиться финальная очистка. Необходимо растворить и полностью удалить все остатки затирки на цементной основе с помощью слабых кислот, разведенных в горячей воде (рекомендуются моющие средства типа ITALON A-CID или иные кислотные моющие средства, 1 литр разводится в 5 литрах воды), которые затем должны быть полностью удалены в короткое время с помощью промывания всей поверхности пола большим количеством воды во избежание остатков или капель на полу, которые могут повредить плитку.

Следует равномерно распределить продукт по поверхности и оставить его на некоторое время на увлажненном полу, но не доводить до высыхания, потереть слегка тряпкой или щеткой. Затем необходимо промыть пол большим количеством воды и убедиться, что на нем нет остатков моющего средства. При необходимости, эту операцию можно повторить, используя более концентрированный раствор (1:2, 1:3). Мы рекомендуем выполнить предварительную пробу на незаметном участке площадью несколько квадратных метров. После очистки поверхности с использованием кислотных моющих средств, следует выполнить основную очистку или очистку с использованием щелочных моющих средств, таких как ITALON B-ASE.

**ПОВСЕДНЕВНАЯ УБОРКА**

Настоятельно не рекомендуется использовать воск, маслянистые сорта мыла, пропитки и другие виды обработки поверхности керамического гранита.

Для нормальной очистки рекомендуется применять нейтральное моющее средство. В некоторых моющих средствах, предлагаемых в продаже, содержатся воск и добавки для блеска, которые после нескольких применений образуют блестящую пленку на полу. Во избежание этого эффекта следует периодически выполнять обезжиривающее промывание пола с использованием щелочного моющего средства типа ITALON B-ASE, или иных щелочных моющих средств, и завершить его ополаскиванием.



**IT /**

**PULIZIA DI FINE CANTIERE**

La pulizia di fine cantiere è obbligatoria. E' indispensabile sciogliere ed eliminare completamente residui di stucco cementizio con l'utilizzo di acidi tamponati diluiti in acqua calda (si consigliano detersivi tipo ITALON A-CID, 1 litro in 5 litri di acqua), che dovranno essere totalmente rimossi successivamente, in breve tempo, con abbondante risciacquo di tutto il pavimento, in modo da evitare che permangano residui o gocce sul pavimento che potrebbero causare danni alle piastrelle. Il prodotto viene distribuito uniformemente e lasciato agire sul pavimento bagnato, senza farlo asciugare strofinandolo con spazzole o stracci. Si procede poi al risciacquo con acqua abbondante per assicurarsi che il pavimento sia privo di residui di detersivi. Se necessario, l'operazione può essere ripetuta utilizzando una concentrazione più elevata (1:2, 1:3). Sugeriamo di eseguire un lavaggio preliminare su una superficie campione di alcuni metri quadrati. Una volta effettuato il lavaggio acido, è necessario eseguire un lavaggio basico o alcalino utilizzando detersivi sgrassanti come ITALON B-ASE. Questo perché il lavaggio acido può lasciare untuosità sul pavimento che potrebbe contribuire a trattenere lo sporco.

**PULIZIA QUOTIDIANA**

Si sconsiglia vivamente l'impiego di cere, saponi oleosi, impregnanti e trattamenti sul prodotto in gres porcellanato. Per la normale pulizia, si consiglia di utilizzare un detersivo neutro. In alcuni detersivi in commercio sono contenuti cere e additivi lucidanti che, dopo vari lavaggi, possono depositare sul pavimento patine lucide. Per evitare questo fenomeno, effettuare periodicamente un lavaggio sgrassante con detersivo alcalino tipo ITALON B-ASE, risciacquando al termine del lavaggio.

**EN /**

**CLEANING AFTER LAYING**

Once the work has been completed, correct clearing is compulsory. It is essential to dissolve and remove residues of the grout completely using buffered acids diluted in hot water (Italon recommends cleaning products as ITALON A-CID, 1 liter in 5 liters of water, which must then be removed completely and quickly, rinsing the floor with plenty of water to avoid residues or drops on the floor which could damage the tiles. Leave the product to take effect on the wet floor, do not allow to dry, and rub with the sponge, then rinse with plenty of water and check that the floor is free from detergent residues, if necessary, repeat the operation with a higher concentration (1:2, 1:3). We recommend a preliminary wash on a sample surface area of a few square metres, if successful, proceed with cleaning the whole surface. After washing, an alkaline or basic wash must be carried out using degreasing detergents like ITALON B-ASE. This is because the acid wash may make the floor sticky, which could cause it to retain dirty.

**DAILY CLEANING**

Italon strongly advises the use of waxes, oil soap, stains and other treatments (water-oil repellents) on porcelain stoneware. For everyday use, Italon recommends the use of neutral cleaning product. Often, some detergents available on the market contain additives, which after several washes may leave a shiny film on the floor. To avoid this, periodically use an alkaline detergent of the kind ITALON B-ASE, and rinse after washing.

**СПЕЦИАЛЬНАЯ ОЧИСТКА /  
PULIZIA STRAORDINARIA /  
EXTRAORDINARY CLEANING /**

**RU /** В случае образования специфических и/или трудно выводимых пятен, которые не удаляются при обычной уборке, рекомендуется использовать специальные моющие средства, но очень осторожно и строго придерживаясь инструкции, предписанной производителем. Важно всякий раз перед использованием моющего средства делать предварительную пробу на незаметном участке, особенно в случае керамического гранита с шлифованным и полированным типом поверхности.  
В таблице кратко указаны наиболее пригодные решения для очистки.

**IT /** In caso di macchie particolari e/o particolarmente tenaci, non eliminabili con la normale pulizia, è consigliabile l'uso di detergenti specifici, da utilizzare con cautela ed attenendosi scrupolosamente alle istruzioni indicate dai fabbricanti. È importante fare sempre un test preventivo prima dell'uso dei prodotti detergenti, in particolare su gres porcellanato lappato o levigato.  
Nella tabella sono sinteticamente indicate le soluzioni più idonee alla pulizia.

**EN /** For stubborn stains, not deletable with normal clearing, use specific products with great care following the instructions provided by the manufacturer scrupulously. Always test a small piece before using detergent products, particularly on polished and honed porcelain stoneware.  
The following table briefly describes the most suitable products to clean various types of stain and mark.

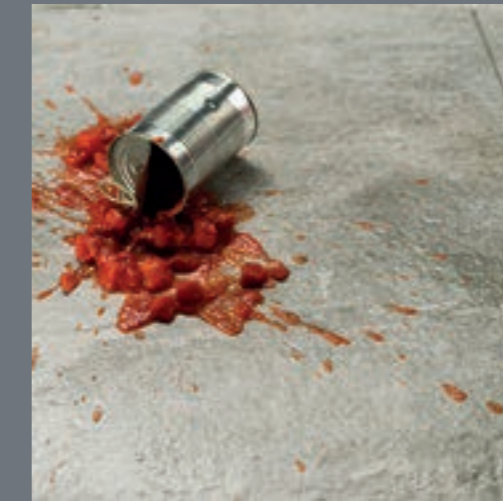
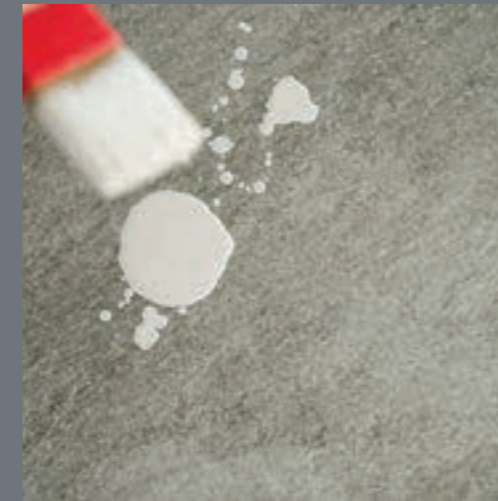

**ПЯТНА НЕОРГАНИЧЕСКОГО ПРОИСХОЖДЕНИЯ /  
MACCHIE INORGANICHE /  
INORGANIC STAINS /**

ТИП ЗАГРЯЗНЕНИЯ / TIPO DI SPORCO / TYPE OF DIRT /	РЕШЕНИЕ / SOLUZIONE / SOLUTION /
Цемент, уголь, известковые налеты, гипс, металлический осадок, ржавчина, цементная затирка, цветная затирка, графит, краски. / Cemento, carbone, efflorescenze calcaree, gesso, residui metallici, ruggine, stucco cementizio, stucco colorato, grafite, tempere murali. / Cement, cement-based, grout, coal, calcium efflorescence, chalk, metal marks, rust, graphite, emulsion paint. /	Моющее средство с кислотной основой (*) типа ITALON A-CID / Detergente a base acida (*) tipo ITALON A-CID / Acid detergent (*) ITALON A-CID /

**ПЯТНА СИНТЕТИЧЕСКОГО ПРОИСХОЖДЕНИЯ /  
MACCHIE SINTETICHE /  
SYNTHETIC STAINS /**

ТИП ЗАГРЯЗНЕНИЯ / TIPO DI SPORCO / TYPE OF DIRT /	РЕШЕНИЕ / SOLUZIONE / SOLUTION /
Смолы и эмали, деготь и каучук, силиконовые или механические смазки, свечной воск, лаки, чернила, фломастеры, жевательная резинка, силикон. / Resine e smalti, catrame e caucciù, oli siliconici o meccanici, cere di candela, vernice, inchiostri, lampostil, chewing gum, silicone. / Resins and glazes, coal and natural rubber, silicon or mechanical oils, candle wax, paint, ink, indelible pen, chewing gum, silicon. /	Растворитель / Solvente / Solvents /
Жевательная резинка, силикон / Chewing gum, silicone / Chewing gum, silicon /	Лед + шпатель / Ghiaccio + spatola / Ice + scraper /

**ПЯТНА ОРГАНИЧЕСКОГО ПРОИСХОЖДЕНИЯ /  
MACCHIE ORGANICHE /  
ORGANIC STAINS /**

ТИП ЗАГРЯЗНЕНИЯ / TIPO DI SPORCO / TYPE OF DIRT /	РЕШЕНИЕ / SOLUZIONE / SOLUTION /
Кока-кола, кофе, вино, пиво, мороженое, майонез, животные жиры, растительные жиры, горчица, кетчуп, льняное масло, варенье, моча, кровь, рвотная жидкость, шампунь, губная помада, воск. / Coca cola, caffè, vino, birra, gelato, maionese, grassi animali, grassi vegetali, mostarda, ketchup, olio di lino, marmellata, urina, sangue, vomito, shampoo, rossetto, cera. / Animal fats, vegetable fats, mustard, ketchup, linseed oil, wax, coca cola, coffee, wine, beer, ice cream, mayonnaise, jam, urine, blood, vomit, shampoo, lipstick. /	Моющее щелочное средство типа ITALON B-ASE / Detergente a base alcalina tipo ITALON B-ASE / Alkaline detergent like ITALON B-ASE /
Покрышки, резиновые подошвы / Pneumatici, soles di gomma / Tyre marks, sole marks /	Абразивная паста / Pasta abrasiva / Abrasive paste /

- \* Внимание: продукты с кислотной основой могут разъедать мрамор, гранит, натуральные камни и металлы, поэтому следует избегать их применения в случае декоров или вставок, выполненных этими материалами. /
- \* Attenzione: I prodotti a base acida possono corrodere marmo, granito, pietre naturali e metalli, pertanto evitarne l'uso nel caso di decori o inserti realizzati con questi materiali. /
- \* Important: Acid products may corrode marble, granite, natural stone and metal. Avoid using in the presence of decoration or inserts in these materials. /



#### ITALON A-CID

**RU /** Это сильное моющее средство на основе кислоты, специально разработанное для керамического гранита. Оно позволяет удалять остатки цветной цементной затирки, следы штукатурки, следы от шпателя и другие загрязнения, вызванные ремонтными работами. Оно идеально подходит для удаления поверхностного загрязнения с самого керамического гранита. Нельзя использовать это средство для удаления следов затирки на основе эпоксидных смол. Необходимо избегать контакта с металлическими, деревянными или поверхностями из натурального камня (гранит, мрамор). Во время использования продукта следует надеть защитные резиновые перчатки и проветрить помещение.

#### СПОСОБ ПРИМЕНЕНИЯ

1. Растворить продукт в горячей воде в пропорции 1:5. В случае сильного загрязнения повторить промывку, используя более высокую концентрацию (1:2 или 1:3). Равномерно нанести раствор с помощью губки или моющего пылесоса. Оставить раствор на поверхности на несколько минут в зависимости от степени загрязнения, чтобы он подействовал. Ни в коем случае нельзя допускать высыхания раствора!
2. Почистить поверхность с помощью синтетической щетки для удаления следов грязи;
3. Собрать остатки грязи с помощью губки или с помощью моющего пылесоса;
4. Смочить поверхность чистой горячей водой и повторить процедуру несколько раз, меняя воду и тщательно промывая используемые щетки, тряпки и т.д., чтобы не оставалось следов грязи на поверхности. Более подробную информацию вы найдете на упаковке.

**IT /** È un potente detergente a base acida studiato per il gres porcellanato. Permette di eliminare i residui di stucco colorato a base cementizia, le tracce di intonaco, spatolature e altro sporco originato da lavori di muratura. È ideale anche per eliminare dalle superfici le impronte di sporco riportato dalla superficie del gres porcellanato. Da NON utilizzare per eliminare le tracce di stucco su base epossidica. Evitare il contatto con superfici metalliche, superfici in legno o in pietra naturale (granito, marmo). Durante l'utilizzo del prodotto proteggersi con guanti di plastica ed areare il locale.

#### ISTRUZIONI D'USO

1. Diluire in acqua calda in proporzione 1:5. In caso di sporco ostinato, ripetere il lavaggio utilizzando una concentrazione più elevata (1:2 o 1:3). Distribuire uniformemente con l'aiuto di una spugna o di una pulitrice automatica. Lasciare agire alcuni minuti, a seconda del grado di sporco. Non lasciare asciugare il prodotto in nessun caso!
2. Spazzolare la superficie da pulire con una spazzola sintetica, per eliminare le tracce di sporco;
3. Raccogliere le tracce di sporco con uno straccio o con una pulitrice ad acqua;
4. Bagnare la superficie con acqua calda pulita e ripetere la procedura diverse volte, cambiando l'acqua e pulendo accuratamente le spazzole utilizzate, gli stracci ecc. per non lasciare tracce di sporco. Potete trovare informazioni più approfondite sulla confezione.

**EN /** It's a powerful acid-based detergent designed for porcelain stoneware. It allows you to remove residual cement based colored grout, traces of plaster, joint fillers and other dirt originating from construction. It's ideal to remove deep-seated dirt from the porcelain surface.

Don't use it to remove traces of epoxy based grout. Avoid any contact with metal, wooden and natural stone surfaces (granite, marble). When using the product wear plastic gloves and aerate the room.

#### INSTRUCTIONS

1. Dilute in hot water (1:2 or 1:3), use pure detergent in case of stubborn dirt. Distribute it evenly with a sponge or an automatic brush. Leave the detergent to act for some minutes depending on the amount of dirt. Don't leave it to dry up in any case!;
2. Use the synthetic brush to clean the surface and remove any dirt residue;
3. Collect any residue with a cloth or a water vacuum cleaner;
4. Rinse the surface with clean hot water and repeat the procedure several times, changing the water and carefully cleaning the brushes and cloth etc to leave no traces of dirt. Check the package for more detailed information.



#### ITALON B-ASE

**RU** / Это моющее средство на щелочной основе. Оно разработано для удаления загрязнений органического происхождения (вино, кофе, кровь, жиры, губная помада, кола и др.). В низкой концентрации оно может использоваться для повседневной уборки поверхности из керамического гранита. При использовании продукта следует надеть защитные резиновые перчатки и проветрить помещение.

#### СПОСОБ ПРИМЕНЕНИЯ

1. Растворить продукт в горячей воде в пропорции 1:5. В случае сильного загрязнения повторить промывку, используя более высокую концентрацию (1:2 или 1:3). Равномерно нанести раствор с помощью губки или моющего пылесоса. Оставить раствор на поверхности на несколько минут в зависимости от степени загрязнения, чтобы он подействовал. Нельзя допускать высыхания раствора ни в коем случае!
2. Почистить поверхность с помощью синтетической щетки для удаления следов грязи;
3. Собрать остатки грязи с помощью тряпки или с моющего пылесоса;
4. Смочить поверхность чистой горячей водой и повторить процедуру несколько раз, меняя воду и тщательно промывая используемые щетки, тряпки и т.д., чтобы не оставалось следов грязи на поверхности. Более подробную информацию вы найдете на упаковке.

**IT** / È un detergente per il gres porcellanato a base alcalina. È studiato per eliminare lo sporco di origine organica (vino, caffè, sangue, grassi, rossetto, cola ecc.). Nel caso di uso a bassa concentrazione può essere usato per la pulizia quotidiana delle superfici in gres porcellanato. Durante l'utilizzo del prodotto proteggersi con guanti di plastica ed areare il locale.

#### ISTRUZIONI D'USO

1. Diluire in acqua calda in proporzione 1:5. In caso di sporco ostinato, ripetere il lavaggio utilizzando una concentrazione più elevata (1:2 o 1:3). Distribuire uniformemente con l'aiuto di una spugna o di una pulitrice automatica. Lasciare agire alcuni minuti, a seconda del grado di sporco. Non lasciare asciugare il prodotto in nessun caso;
2. Spazzolare la superficie da pulire con una spazzola sintetica, per eliminare le tracce di sporco;
3. Raccogliere le tracce di sporco con uno straccio o con una pulitrice ad acqua;
4. Bagnare la superficie con acqua calda pulita e ripetere la procedura diverse volte, cambiando l'acqua e pulendo accuratamente le spazzole utilizzate, gli stracci ecc. per non lasciare tracce di sporco. Potete trovare informazioni più approfondite sulla confezione.

**EN** / It's a alkaline-based detergent for porcelain stoneware. It was designed to remove dirt of organic origin (wine, coffee, blood, grease, lipstick, cola etc...). If the detergent is used at a low concentration, it can be used for the daily cleaning of porcelain stoneware surfaces. When using the product wear plastic gloves and aerate the room.

#### INSTRUCTIONS

1. Dilute in hot water (1:2 or 1:3), use pure detergent in case of stubborn dirt. Distribute it evenly with a sponge or an automatic brush. Leave the detergent to act for some minutes depending on the amount of dirt. Don't leave it to dry up in any case;
2. Use the synthetic brush to clean the surface and remove any dirt residue;
3. Collect any residue with a cloth or a water vacuum cleaner;
4. Rinse the surface with clean hot water and repeat the procedure several times, changing the water and carefully cleaning the brushes and cloth etc to leave no traces of dirt. Check the package for more detailed information.



**RU / Для каких продуктов:**

**Гомогенный керамический гранит и керамогранит, окрашенный в массу, обозначение UGL**

Устойчивость к скольжению при ходьбе в обуви – важная характеристика для безопасности и здоровья пользователя помещения с керамическим покрытием. Коэффициенты скользкости, с обозначением R классифицируют продукты в соответствии со спецификой их предназначения и указывают по возрастающей степень скользкости, что важно для промышленных и коммерческих пространств. В этом испытании оператор размещается на горизонтальной поверхности, покрытой керамическими плитками с нанесенным на нее маслом. Эта поверхность наклоняется до тех пор, пока оператор в специальной обуви не начинает скользить. Указанная ниже классификация создана, исходя из угла наклона облицованной поверхности, при котором начинается скольжение:

**IT / Per quali prodotti:**

**Gres porcellanato colorato in massa e tutta massa denominato UGL**

La resistenza allo scivolamento a piedi calzati è una caratteristica che coinvolge la sicurezza e la salute degli utilizzatori della pavimentazione ceramica. I coefficienti di scivolosità indicati dal valore R classificano i prodotti secondo le esigenze specifiche delle destinazioni d'uso, indicate secondo un ordine crescente di pericolosità, con riferimento soprattutto agli ambienti industriali e commerciali. In questa prova, un operatore viene collocato su un piano orizzontale rivestito di piastrelle cosparse d'olio. Tale piano viene inclinato sino a quando l'operatore provvisto di calzature specifiche inizia a scivolare. La classificazione conseguente è stabilita dall'angolo di inclinazione del piano rivestito nell'istante di scivolamento:

**EN / For products:**

**Full-body and full-body coloured porcelain stoneware classified UGL**

Antislip properties for shod feet is a characteristic that affects the health and safety of the users of ceramic floor coverings. The antislip coefficients indicated by the R value classify products in relation to the specific needs of their intended use, in increasing order of slipperiness with reference to industrial and commercial environments in particular. In this test, an operator stands on a horizontal tiled surface that has been oiled. The operator, wearing special footwear, remains on the surface while it is being tilted until he begins to slip. The following classification is determined by the angle of the tiled surface when he starts slipping:

УГОЛ НАКЛОНА / ANGOLO DI INCLINAZIONE / ANGLE /	КЛАССИФИКАЦИЯ / CLASSIFICAZIONE / CLASSIFICATION /	ПРЕДНАЗНАЧЕНИЕ / DESTINAZIONE D'USO / INTENDED USE /
a<6°	Не классифицированы / Non classificate / Not classified /	Домашние и коммерческие помещения с внутренним доступом / Ambienti domestici e commerciali con accesso interno / Indoor residential and commercial with internal access /
6° ≤ a ≤ 10°	R9	Входная зона и лестницы с доступом с улицы / Zone ingresso e scale con accesso dall'esterno / Indoor areas, entrances and staircases with outdoor access /
10° ≤ a ≤ 19°	R10	Зоны общего пользования со средней влажностью (санузлы, гараж), зоны вне помещения под навесом / Zone comuni mediamente umide (bagni, garage), zone esterne coperte / Communal areas with moisture (showers, garages), covered outdoor areas /
19° ≤ a ≤ 27°	R11	Рабочие пространства, лаборатории с большим присутствием воды, открытые зоны вне помещения, экстерьеры / Ambienti di lavoro, laboratori, con forte presenza di acqua, zone esterne scoperte / Working environments with large amounts of water, laboratories, uncovered outdoor areas /
27° ≤ a ≤ 35°	R12	Рабочие пространства, с присутствием скользких веществ / Ambienti di lavoro con presenza di sostanze scivolose / Working environments using slippery substances /
a>35°	R13	Помещения с большим присутствием масел и жиров / Ambienti con forte presenza di oli e grassi / Environments with large quantities of oils and fats /



**RU / Для каких продуктов:**

**Гомогенный керамический гранит и керамогранит, окрашенный в массу, обозначение UGL**

Устойчивость к скольжению определяет соответствие плитки для укладки в местах, где ходят без обуви, т.е. бассейны, центры красоты, раздевалки и т.д., и от этой характеристики зависит безопасность применения керамической плитки для здоровья пользователей. На горизонтальной поверхности уложенная плитка покрывается специальным увлажняющим раствором. Поверхность наклоняется до тех пор, пока оператор без обуви не начинает скользить. Углы наклона, при которых начинается скольжение, образуют следующую классификацию:

**IT / Per quali prodotti:**

**Gres porcellanato colorato in massa e tutta massa denominato UGL**

Questa resistenza allo scivolamento è un procedimento che stabilisce la conformità delle mattonelle per la posa in locali dove si cammina a piedi scalzi quali piscine, wellness, spogliatoi etc. e coinvolge la sicurezza e la salute degli utilizzatori della pavimentazione ceramica. Su un piano orizzontale, le piastrelle posate vengono bagnate con una soluzione (1 g/l di agente bagnante + acqua). Il piano viene inclinato sino a quando l'operatore (che cammina a piedi nudi) inizia a scivolare; gli angoli corrispondenti allo scivolamento determinano la seguente classificazione:

**EN / For products:**

**Full-body and full-body coloured porcelain stoneware classified UGL**

This slip resistance test method is a procedure that establishes tiles' compliance with the requirements for installation in premises where people walk around barefoot, such as swimming-pools, spas, changing-rooms, etc. This property affects the health and safety of the users of ceramic floor coverings. The tiles are fitted on a horizontal surface and are wet with a solution (1 g/l of wetting agent + water). The operator (who is barefoot), stands on the surface while it is being tilted until he begins to slip: the angle when the slipping starts determines the following classification:

УГОЛ НАКЛОНА / ANGOLO DI INCLINAZIONE / ANGLE /	КЛАССИФИКАЦИЯ / CLASSIFICAZIONE / CLASSIFICATION /	ПРЕДНАЗНАЧЕНИЕ / DESTINAZIONE D'USO / INTENDED USE /
a<12°	Не классифицированы / Non classificate / Not classified /	Домашние и коммерческие помещения с внутренним доступом / Ambienti domestici e commerciali con accesso interno / Indoor residential and commercial with internal access /
12° ≤ a ≤ 18°	A	Раздевалки, зоны для ходьбы без обуви и т.д. / Spogliatoi, zone di accesso a piedi nudi etc / Changing-rooms, barefoot access zones, etc /
18° ≤ a ≤ 24°	B (A+B)	Душевые, бортики бассейнов и др. / Docce, bordi piscina, etc / Showers, edges of swimming-pools etc /
a ≥ 24°	C (A+B+C)	Подводная часть наклонных поверхностей бассейнов, лестницы под водой, зоны с возможным присутствием стоячей воды / Bordi di piscine in pendenza ma sott'acqua, scale sommerse, zone con possibilità di acqua stagnante / Underwater sloping swimming-pool edges, submerged steps, zones where water may stagnate /



**RU /** Под термином “стонализация” понимается хроматическое и/или графическое расхождение, которое наблюдается между плитками одной коллекции.  
 В частности, было установлено четыре класса цветовых расхождений, по которым классифицируются различные коллекции:

**IT /** Per “stonalizzazione” si intende la variazione cromatica e/o grafica superficiale che intercorre tra le piastrelle di una stessa collezione.  
 In particolare, sono state stabilite quattro classi di stonalizzazione entro le quali sono classificate le diverse collezioni:

**EN /** The term “shade variation” is the differences in the colour and/or texture on surface you see with the tiles in any one collection.  
 There are four categories of variations in shading and the various collections are classed with one of these:

**RU / Для каких продуктов: всех**  
 Размерные характеристики керамических плиток это набор параметров, которые определяют ее геометрию.

Норматив – UNI EN ISO 10545-2 предусматривает следующее:

- Измерение сторон:
  - размеры сторон и толщина;
  - прямолинейность сторон: проверяется наличие кривизны сторон плитки относительно поверхности плитки;
  - ортогональность: проверяется перпендикулярность сторон плитки по отношению друг к другу.
- Измерения плоскостности плитки:
  - кривизна центра (смещение центра плитки от плоскости, определенной по отношению к трем из четырех углов);
  - кривизна ребра (смещение центра ребра плитки от плоскости, в которой лежат три из четырех углов).

**IT / Per quali prodotti: tutti**  
 Le caratteristiche dimensionali delle piastrelle ceramiche sono un insieme di parametri che ne identificano la geometria.

La norma UNI EN ISO 10545-2 prevede di eseguire:

- Misure relative ai lati:
  - dimensioni dei lati e spessore;
  - rettilineità degli spigoli: viene controllata verificando che i lati non presentino curvature verso l'esterno o verso l'interno, nel piano della piastrella;
  - ortogonalità: viene controllata verificando che i lati della piastrella siano perpendicolari fra loro.
- Misure relative alla planarità:
  - curvatura del centro (distanza del centro della piastrella dal piano individuato da 3 dei 4 angoli);
  - curvatura dello spigolo (distanza del centro dello spigolo dal piano in cui giacciono 3 dei 4 angoli).

**EN / For products: all products**  
 The dimensional characteristics of the ceramic tiles are a set of parameters that identify the geometry.

- UNI EN ISO 10545-2 plans to run:
- measures relating to the sides:
    - dimensions of the sides and thickness;
    - straightness of edges: checked by verifying that the sides do not have bends towards outwards or inwards, in the plane of the tile;
    - squareness: checked by verifying that the sides of the tile are perpendicular to each other.
  - measures on flatness:
    - central bending (distance from the center of the tile from floor identified by 3 of 4 corners);
    - edge curvature (distance from the center of the edge from the floor where they lie 3 of 4 corners).

<b>V1</b>	<b>V1 – ОДНОРОДНЫЙ</b> Окраска и графическая текстура плиток одинаковые, расхождения между плитками минимальные и почти незаметные. /	<b>V1 – ASPETTO UNIFORME</b> La colorazione e la tessitura grafica delle piastrelle è uniforme, le differenze tra le varie piastrelle sono minime e quasi impercettibili. /	<b>V1 – UNIFORM APPEARANCE</b> The colour and texture of the tiles is uniform. Differences among pieces from the same production run are minimal. /
<b>V2</b>	<b>V2 – ЛЕГКАЯ НЕОДНОРОДНОСТЬ</b> Расхождение оттенков и структуры явно видимые, но хроматическое/графическое отклонение происходит внутри одного базового цвета. Окраска плитки в основном однородная, но с присутствием тональных оттенков. /	<b>V2 – VARIAZIONE MINIMA</b> Differenze di tono e struttura sono chiaramente visibili, il gioco cromatico/grafico si muove però su un colore di fondo specifico. La colorazione delle piastrelle è sostanzialmente uniforme, pur con la presenza di sfumature tono su tono. /	<b>V2 – SLIGHT VARIATION</b> Clearly distinguishable differences in texture and/or pattern within similar colors. The colour of the tiles is basically uniform with some shading in similar tones. /
<b>V3</b>	<b>V3 – НЕОДНОРОДНЫЙ</b> Видимые цвета и структура плитки могут дать лишь общее представление о хроматическом рисунке, который должен сформироваться. Например, один цвет, едва заметный на одной плитке, может стать доминирующим на другой из той же партии. Продукт специально сделан с умеренной графической вариацией для воссоздания оригинальных прожилок природных материалов или для создания винтажного, состаренного эффекта или особой характеристики материи. /	<b>V3 – VARIAZIONE MODERATA</b> Colori e strutture visibili su una piastrella possono dare solo un'indicazione generale del gioco cromatico che si andrà a comporre. Così un colore appena accennato su una piastrella potrà essere il colore dominante di un'altra piastrella della stessa partita. Il prodotto è volutamente caratterizzato da una moderata variazione grafica dovuta alle venature originali dei materiali naturali, o prodotta per suggerire effetti vintage, di usura o di particolare matericità. /	<b>V3 – MODERATE VARIATION</b> While the colors present on a single piece of tile will be indicative of the colors to be expected on the other tiles, the amount of colors on each piece may vary significantly. For example “that little bit of color” on one piece of tile may be the primary color on the next piece. The product has deliberately moderate texture variation in the shading, resulting from the original grain or veining of the natural materials, or produced to suggest vintage effects, an aged look or a particular texture. /
<b>V4</b>	<b>V4 – СИЛЬНАЯ НЕОДНОРОДНОСТЬ</b> Плитки могут полностью различаться по окраске между собой, с максимальной степенью расхождения графики. Общей цветовой рисунок уложенной поверхности получается уникальным и оригинальным. Контрастные цветовые переходы замаскированы у природных материалов или у культурных объектов. /	<b>V4 – VARIAZIONE SOSTANZIALE</b> Le piastrelle possono presentare colori completamente diversi una dall'altra, con un grado di variabilità grafica massimo. Il gioco cromatico complessivo sulla superficie posata è unico ed originale. Gli evidenti giochi di contrasti descrivono i riferimenti naturali e culturali dai quali le collezioni traggono ispirazione. /	<b>V4 – SUBSTANTIAL VARIATION</b> Random color/texture differences from tile to tile, so that one tile may have totally different colors/graphics from that of other tiles. Thus the final installation will be unique. The evident contrasts are used to depict the natural and cultural references that inspired the collections. /

**ВОДОПОГЛОЩЕНИЕ – UNI EN ISO 10545-3 /  
ASSORBIMENTO D'ACQUA – UNI EN ISO 10545-3 /  
WATER ABSORPTION – UNI EN ISO 10545-3 /**



**RU / Для каких продуктов: всех**

Водопоглощение – это показатель количества влаги, которую впитывает керамический продукт. Он имеет очень большое значение для определения характеристик и механических качеств продукта. Керамический гранит принадлежит к группе Bla, для которой показатель водопоглощения:  $E_b < 0,5\%$

**IT / Per quali prodotti: tutti**

L'assorbimento è l'attitudine che ha il prodotto ceramico a lasciarsi penetrare dall'acqua. Tale fenomeno sia di grande importanza per la determinazione delle caratteristiche e qualità meccaniche del prodotto. Il grès porcellanato appartiene al gruppo Bla che identifica un valore di assorbimento d'acqua:  $E_b < 0,5\%$

**EN / For products: all products**

Absorption is the ceramic product capacity for water penetration. Obviously, this is greatly important for the determination of the product mechanical features.

Porcelain stoneware belongs to Bla group that identifies a water absorption value:  $E_b < 0.5\%$

**ПРЕДЕЛ ПРОЧНОСТИ НА ИЗГИБ – UNI EN ISO 10545-4 /  
RESISTENZA ALLA FLESSIONE – UNI EN ISO 10545-4 /  
BENDING RESISTANCE – UNI EN ISO 10545-4 /**



**RU / Для каких продуктов: всех**

Предел прочности на изгиб – это предельное значение нагрузки на три точки поверхности плитки, при которой плитка не ломается. Значение измеряется в N/mm<sup>2</sup>.

Керамический гранит относится к группе Bla, в которой минимальное значение прочности на изгиб:  $R_b > 35 \text{ N/mm}^2$      $S > 1300 \text{ N}$

**IT / Per quali prodotti: tutti**

La resistenza alla flessione è un valore limite di carico applicato su tre punti che la piastrella può sopportare senza arrivare a frattura. Il valore viene espresso in N/mm<sup>2</sup>.

Il grès porcellanato appartiene al gruppo Bla che identifica un valore minimo di resistenza alla flessione:  $R_b > 35 \text{ N/mm}^2$      $S > 1300 \text{ N}$

**EN / For products: all products**

Bending resistance is the maximum load applied at three points that the tile can bear without breaking. The level is expressed in N/mm<sup>2</sup>.

Porcelain stoneware belongs to Bla group that identifies a bending resistance value:  $R_b > 35 \text{ N/mm}^2$      $S > 1300 \text{ N}$

**УСТОЙЧИВОСТЬ К ГЛУБОКОМУ ИСТИРАНИЮ – UNI EN ISO 10545-6 /  
RESISTENZA ALL'ABRASIONE PROFONDA – UNI EN ISO 10545-6 /  
DEEP ABRASION RESISTANCE – UNI EN ISO 10545-6 /**



**RU / Для каких продуктов:**

**Гомогенный керамический гранит и керамогранит, окрашенный в массу, обозначение UGL**

Тест проводится на неглазурованных поверхностях (UGL) с целью определения количества материала, который удаляется в результате воздействия абразивного диска (150 оборотов).

Керамический продукт тем прочнее, чем меньше масса материала, удаленного воздействием диска.

**IT / Per quali prodotti:**

**Gres porcellanato colorato in massa e tutta massa denominato UGL**

Il test viene effettuato su superfici non smaltate (UGL) al fine determinare il quantitativo di materiale che viene rimosso a seguito dell'azione di un disco abrasivo (150 giri). Il prodotto ceramico risulta essere tanto più resistente quanto minore è l'entità del materiale asportato dal disco.

**EN / For products:**

**Full-body and full-body coloured porcelain stoneware classified UGL**

This test is done on unglazed surfaces (UGL) and aims to determine the quantity of material removed by the action of an abrasive disc (150 revs). The less material removed by the disc implies a stronger ceramic product.



**РАЗМЕРЫ И ПРАВИЛЬНОСТЬ ФОРМЫ /  
LE CARATTERISTICHE TECNICHE DI REGOLARITÀ /  
THE TECHNICAL CHARACTERISTICS OF REGULARITY /**

**RU /** Геометрические характеристики определяют способность партии плиток обеспечить ровную облицовку, без выпуклостей или вогнутостей, без уступов между смежными плитками, с прямыми и ровными швами.

Плитки одной партии могут незначительно отличаться между собой по размерам или иметь лёгкие допустимые отклонения по планетарности: эти отклонения проверяются по окончании производственного процесса на линии сортировки до упаковки при помощи соответствующих измерительных устройств, настроенных с учётом предусмотренных стандартами допусков. По такой системе определяются «калибры». Изготовленные плитки затем в ходе сортировки группируются по калибрам: это с одной стороны гарантирует минимальные размерные отличия между плитками одной партии, а с другой – позволяет установить для каждого калибра фактическое отклонение размера плиток от номинального.

Italon, как и все ведущие европейские и мировые производители плиток, определяет размеры и правильность формы своих изделий на основе международных стандартов ISO. По стандартам ISO, допускается  $\pm 2\%$ -ое (максимум 5 мм) отклонение производственных размеров от номинальных, при этом такое отклонение обязательно указывается на упаковке. Следовательно, чтобы узнать фактический размер плиток Italon, важно внимательно прочитать информацию, напечатанную на коробках. Все продукция Italon отвечает также всем требованиям ГОСТа 6787-2001.

**IT /** Le caratteristiche tecniche di regolarità definiscono l' idoneità di un lotto di piastrelle a consentire la realizzazione di una piastrellatura "regolare", ovvero esente da difetti quali avvallamenti, gobbe, gradini fra piastrelle adiacenti, fughe irregolari ecc.

È inevitabile che fra le piastrelle di uno stesso lotto possano sussistere differenze dimensionali o piccoli scostamenti della planarità della superficie: tali differenze devono essere controllate al termine del processo produttivo prima del confezionamento con appositi dispositivi di misura (calibratrici, planar, etc) opportunamente regolati rispetto alle tolleranze previste dalle norme di riferimento.

In questo modo si determinano i "calibri". Le piastrelle prodotte vengono raggruppate durante il processo di scelta in raggruppamenti detti calibri, che servono da un lato a garantire scostamenti minimi in termini dimensionali tra una piastrella e l'altra dello stesso calibro e dall'altro a definire per ogni calibro le deviazioni dimensionali delle piastrelle appartenenti a tale calibro rispetto alle dimensioni nominali di fabbricazione. Italon, come tutti i principali produttori europei e mondiali di ceramica, ha adottato le norme internazionali ISO come parametri per determinare le proprie caratteristiche di regolarità. Secondo le norme ISO la dimensione di fabbricazione può discostarsi del  $\pm 2\%$  (fino ad un massimo di 5 mm) dalla dimensione nominale e deve essere indicata sugli imballaggi delle piastrelle. Per conoscere quindi la dimensione effettiva delle piastrelle italon è fondamentale verificare le informazioni scritte sugli imballaggi delle sue piastrelle.

Ovviamente i prodotti italon sono conformi anche alle normative russe ghost (ГОСТ) 6787-2001.

**EN /** The regularity features define the suitability of a batch of ceramic tiles and their ability to create a "regular" tiled surface, that is to say a surface free from faults such as subsidence, bumps, steps between adjacent tiles, irregular grout lines, etc.

It is inevitable that, in any given batch of tiles, there will be tiles with slightly different dimensions or planarity: these variations must be looked for at the end of the production process and before the packaging of tiles, using the adequate measurement tools (calibrators, planar, etc), which must also be properly set depending on the tolerances specified for the standards of the tile.

The calibre is determined by re-grouping the manufactured tiles according to calibre class during the selection phase of the production process, which has the twofold benefit of on one hand guaranteeing that tiles of the same calibre class have the smallest variation possible from each other, and, on the other hand, ensuring that there is also the smallest variation possible between calibre classes and nominal manufacturing dimensions.

Along with all other leading European and International tile producers, Italon adopts the ISO standard as the parameter to define regularity features. According to the ISO standards, the manufacturing dimension can shift  $\pm 2\%$  (up to a maximum of 5 mm) from the nominal dimension, although this must be clearly stamped on the packaging. Therefore, in order to understand the effective size of Italon's ceramic tiles, it is important to check the information written on the packaging of tiles.

Italon products also comply with the Russian Ghost (ГОСТ) 6787-2001 standards.

**ПРИЛОЖЕНИЕ А – ТАБЛИЦА А.1 – ПРИМЕР КОНТРОЛЯ ВЫПУСКАЕМОЙ ПРОДУКЦИИ ПО КАЛИБРАМ /  
ALLEGATO A – TABELLA A.1 – ESEMPIO DI VERIFICA DEI PRODOTTI FABBRICATI /  
ANNEX A – CHART A.1 – CHECK OF MANUFACTURED PRODUCTS /**

**КООРДИНАЦИОННЫЙ РАЗМЕР 1200 MM X 2780 MM /  
TABELLA CORRISPONDENZA CALIBRI 1200 MM X 2780 MM /  
CALIBERS IN FORMAT 1200 MM X 2780 MM /**

КАЛИБР / CALIBRO / CALIBRE /	РАЗМЕР / DIMENSIONE / SIZE /
Ws Rectified	1198×2778 мм

**КООРДИНАЦИОННЫЙ РАЗМЕР 800 MM X 1600 MM /  
TABELLA CORRISPONDENZA CALIBRI 800 MM X 1600 MM /  
CALIBERS IN FORMAT 800 MM X 1600 MM /**

КАЛИБР / CALIBRO / CALIBRE /	РАЗМЕР / DIMENSIONE / SIZE /
08	798×1598 мм
0	799×1600 мм

**КООРДИНАЦИОННЫЙ РАЗМЕР 200 MM X 1600 MM /  
TABELLA CORRISPONDENZA CALIBRI 200 MM X 1600 MM /  
CALIBERS IN FORMAT 200 MM X 1600 MM /**

КАЛИБР / CALIBRO / CALIBRE /	РАЗМЕР / DIMENSIONE / SIZE /
08	198×1598 мм

**КООРДИНАЦИОННЫЙ РАЗМЕР 800 MM X 800 MM /  
TABELLA CORRISPONDENZA CALIBRI 800 MM X 800 MM /  
CALIBERS IN FORMAT 800 MM X 800 MM /**

КАЛИБР / CALIBRO / CALIBRE /	РАЗМЕР / DIMENSIONE / SIZE /
08	798×798 мм
09	799×799 мм

**КООРДИНАЦИОННЫЙ РАЗМЕР 600 MM X 1200 MM /  
TABELLA CORRISPONDENZA CALIBRI 600 MM X 1200 MM /  
CALIBERS IN FORMAT 600 MM X 1200 MM /**

КАЛИБР / CALIBRO / CALIBRE /	РАЗМЕР / DIMENSIONE / SIZE /
05	595×1193 мм
06	596×1195 мм
07	597×1197 мм

**КООРДИНАЦИОННЫЙ РАЗМЕР 300 MM X 1200 MM /  
TABELLA CORRISPONDENZA CALIBRI 300 MM X 1200 MM /  
CALIBERS IN FORMAT 300 MM X 1200 MM /**

КАЛИБР / CALIBRO / CALIBRE /	РАЗМЕР / DIMENSIONE / SIZE /
05	294×1193 мм
06	295×1195 мм
07	296×1197 мм

ПРИЛОЖЕНИЕ А – ТАБЛИЦА А.1 – ПРИМЕР КОНТРОЛЯ ВЫПУСКАЕМОЙ ПРОДУКЦИИ ПО КАЛИБРАМ /  
 ALLEGATO A – TABELLA A.1 – ESEMPIO DI VERIFICA DEI PRODOTTI FABBRICATI /  
 ANNEX A – CHART A.1 – CHECK OF MANUFACTURED PRODUCTS /

КООРДИНАЦИОННЫЙ РАЗМЕР 200 ММ X 1200 ММ /  
 TABELLA CORRISPONDENZA CALIBRI 200 ММ X 1200 ММ /  
 CALIBERS IN FORMAT 200 ММ X 1200 ММ /

КАЛИБР / CALIBRO / CALIBRE /	РАЗМЕР / DIMENSIONE / SIZE /
05	195×1193 мм
06	196×1195 мм
07	197×1197 мм

КООРДИНАЦИОННЫЙ РАЗМЕР 600 ММ X 600 ММ /  
 TABELLA CORRISPONDENZA CALIBRI 600 ММ X 600 ММ /  
 CALIBERS IN FORMAT 600 ММ X 600 ММ /

КАЛИБР / CALIBRO / CALIBRE /	РАЗМЕР / DIMENSIONE / SIZE /	КАЛИБР / CALIBRO / CALIBRE /	РАЗМЕР / DIMENSIONE / SIZE /
05	595×595 мм	0	600×600 мм
06	596×596 мм	1	601×601 мм
07	597×597 мм	2	602×602 мм
08	598×598 мм	3	603×603 мм
09	599×599 мм	4	604×604 мм

ПРИЛОЖЕНИЕ А – ТАБЛИЦА А.1 – ПРИМЕР КОНТРОЛЯ ВЫПУСКАЕМОЙ ПРОДУКЦИИ ПО КАЛИБРАМ /  
 ALLEGATO A – TABELLA A.1 – ESEMPIO DI VERIFICA DEI PRODOTTI FABBRICATI /  
 ANNEX A – CHART A.1 – CHECK OF MANUFACTURED PRODUCTS /

КООРДИНАЦИОННЫЙ РАЗМЕР 300 ММ X 600 ММ /  
 TABELLA CORRISPONDENZA CALIBRI 300 ММ X 600 ММ /  
 CALIBERS IN FORMAT 300 ММ X 600 ММ /

КАЛИБР / CALIBRO / CALIBRE /	РАЗМЕР / DIMENSIONE / SIZE /
0	294×590 мм
2	295×592 мм
4	296×594 мм
6	297×596 мм
8	298×598 мм

КООРДИНАЦИОННЫЙ РАЗМЕР 450 ММ X 450 ММ /  
 TABELLA CORRISPONDENZA CALIBRI 450 ММ X 450 ММ /  
 CALIBERS IN FORMAT 450 ММ X 450 ММ /

КАЛИБР / CALIBRO / CALIBRE /	РАЗМЕР / DIMENSIONE / SIZE /	КАЛИБР / CALIBRO / CALIBRE /	РАЗМЕР / DIMENSIONE / SIZE /
05	445×445 мм	0	450×450 мм
06	446×446 мм	1	451×451 мм
07	447×447 мм	2	452×452 мм
08	448×448 мм	3	453×453 мм
09	449×449 мм	4	454×454 мм

КООРДИНАЦИОННЫЙ РАЗМЕР 590 ММ X 590 ММ /  
 TABELLA CORRISPONDENZA CALIBRI 590 ММ X 590 ММ /  
 CALIBERS IN FORMAT 590 ММ X 590 ММ /

КАЛИБР / CALIBRO / CALIBRE /	РАЗМЕР / DIMENSIONE / SIZE /	КАЛИБР / CALIBRO / CALIBRE /	РАЗМЕР / DIMENSIONE / SIZE /
05	585×585 мм	0	590×590 мм
06	586×586 мм	1	591×591 мм
07	587×587 мм	2	592×592 мм
08	588×588 мм	3	593×593 мм
09	589×589 мм	4	594×594 мм

КООРДИНАЦИОННЫЙ РАЗМЕР 450 ММ X 900 ММ /  
 TABELLA CORRISPONDENZA CALIBRI 450 ММ X 900 ММ /  
 CALIBERS IN FORMAT 450 ММ X 900 ММ /

КАЛИБР / CALIBRO / CALIBRE /	РАЗМЕР / DIMENSIONE / SIZE /
05	445×893 мм
06	446×895 мм
07	447×897 мм

КООРДИНАЦИОННЫЙ РАЗМЕР 300 ММ X 300 ММ /  
 TABELLA CORRISPONDENZA CALIBRI 300 ММ X 300 ММ /  
 CALIBERS IN FORMAT 300 ММ X 300 ММ /

КАЛИБР / CALIBRO / CALIBRE /	РАЗМЕР / DIMENSIONE / SIZE /	КАЛИБР / CALIBRO / CALIBRE /	РАЗМЕР / DIMENSIONE / SIZE /
05	295×295 мм	0	300×300 мм
06	296×296 мм	1	301×301 мм
07	297×297 мм	2	302×302 мм
08	298×298 мм	3	303×303 мм
09	299×299 мм	4	304×304 мм

КООРДИНАЦИОННЫЙ РАЗМЕР 75 ММ X 300 ММ /  
 TABELLA CORRISPONDENZA CALIBRI 75 ММ X 300 ММ /  
 CALIBERS IN FORMAT 75 ММ X 300 ММ /

КАЛИБР / CALIBRO / CALIBRE /	РАЗМЕР / DIMENSIONE / SIZE /	КАЛИБР / CALIBRO / CALIBRE /	РАЗМЕР / DIMENSIONE / SIZE /
05	73,8×295 мм	0	75×300 мм
06	74×296 мм	1	75,3×301 мм
07	74,3×297 мм	2	75,5×302 мм
08	74,5×298 мм	3	75,8×303 мм
09	74,8×299 мм	4	76×304 мм
		5	76,3×305 мм

КООРДИНАЦИОННЫЙ РАЗМЕР 440 ММ X 880 ММ /  
 TABELLA CORRISPONDENZA CALIBRI 440 ММ X 880 ММ /  
 CALIBERS IN FORMAT 440 ММ X 880 ММ /

КАЛИБР / CALIBRO / CALIBRE /	РАЗМЕР / DIMENSIONE / SIZE /
06	436×874 мм
08	438×878 мм
0	440×882 мм

КООРДИНАЦИОННЫЙ РАЗМЕР 225 ММ X 900 ММ /  
 TABELLA CORRISPONDENZA CALIBRI 225 ММ X 900 ММ /  
 CALIBERS IN FORMAT 225 ММ X 900 ММ /

КАЛИБР / CALIBRO / CALIBRE /	РАЗМЕР / DIMENSIONE / SIZE /
05	221,5×893 мм
06	222×895 мм
07	222,5×897 мм













КООРДИНАЦИОННЫЙ РАЗМЕР 400 ММ X 800 ММ /  
 TABELLA CORRISPONDENZA CALIBRI 400 ММ X 800 ММ /  
 CALIBERS IN FORMAT 400 ММ X 800 ММ /

КАЛИБР / CALIBRO / CALIBRE /	РАЗМЕР / DIMENSIONE / SIZE /
WS Rectified	397×795 мм

КООРДИНАЦИОННЫЙ РАЗМЕР 250 ММ X 750 ММ /  
 TABELLA CORRISPONDENZA CALIBRI 250 ММ X 750 ММ /  
 CALIBERS IN FORMAT 250 ММ X 750 ММ /

КАЛИБР / CALIBRO / CALIBRE /	РАЗМЕР / DIMENSIONE / SIZE /
08	248×748 мм
09	249×749 мм
0	250×750 мм
1	251×751 мм
2	252×752 мм

Классификация по EN 14411 (ISO 13006), приложение G, группа Bla - UGL /  
Classificazione secondo EN 14411 (ISO 13006) annesso G Gruppo Bla - UGL /  
Classification in accordance with EN 14411 (ISO 13006) annex G standards Bla - UGL /

	ТЕХНИЧЕСКИЕ ХАРАКТЕРИСТИКИ / CARATTERISTICHE DIMENSIONALI / TECHNICAL FEATURE /	NORMA / NORMA / NORM /	ТРЕБОВАНИЯ / REQUISITI / REQUIREMENTS /	CHARME ADVANCE	WONDERFUL LIFE	CHARME DELUXE	SKYFALL	GROOVE	TERRAVIVA	ROOM	MILLENNIUM	LOFT
	Размерные характеристики / Caratteristiche dimensionali / Dimensional characteristics /	ISO 10545-2	Допустимые отклонения, % / Deviazione standard % / Standard deviation % range /	Соответствует / Conforme / In accordance /	Соответствует / Conforme / In accordance /	Соответствует / Conforme / In accordance /	Соответствует / Conforme / In accordance /	Соответствует / Conforme / In accordance /	Соответствует / Conforme / In accordance /	Соответствует / Conforme / In accordance /	Соответствует / Conforme / In accordance /	Соответствует / Conforme / In accordance /
	Водопоглощение* / Assorbimento % d'acqua* / Water absorption* /	ISO 10545-3	Ev ≤ 0,5% индивидуальное max 0,6% / Ev ≤ 0,5% valore singolo max 0,6% / Ev ≤ 0,5% Individual max 0,6% /	≤ 0,1%	≤ 0,1%	≤ 0,1%	≤ 0,1%	≤ 0,1%	≤ 0,1%	≤ 0,1%	≤ 0,1%	≤ 0,1%
	Разрушающее усилие* / Sforzo di rottura* / Breaking strength* /	ISO 10545-4	S ≥ 700 N (толщина / sp. / thk. < 7,5 мм) S ≥ 1300 N (толщина / sp. / thk. ≥ 7,5 мм)	S >1500 N	S >1500 N	S >1500 N	S >1500 N	S >1500 N	S >1500 N	S >1500 N	S >1500 N	S >1500 N
	Прочность при изгибе* / Resistenza alla flessione* / Bending strength* /		R ≥ 35 N/мм2	≥ 45 N/мм2	≥ 45 N/мм2	≥ 45 N/мм2	≥ 45 N/мм2	≥ 45 N/мм2	≥ 45 N/мм2	≥ 45 N/мм2	≥ 45 N/мм2	≥ 45 N/мм2
	Стойкость к глубокому истиранию* / Resistenza all'abrasione profonda* / Deep scratch resistance* /	ISO 10545-6	≤ 175 мм3	≤ 150 мм3	≤ 150 мм3	≤ 150 мм3	≤ 150 мм3	≤ 150 мм3	≤ 150 мм3	≤ 150 мм3	≤ 150 мм3	≤ 150 мм3
	Коэффициент линейного термического расширения / Coefficiente di dilatazione termica lineare / Thermal linear expansion coefficient /	ISO 10545-8	Декларируемое значение / Valore dichiarato / Declared value /	≤ 7 мк <sup>-1</sup>	≤ 7 мк <sup>-1</sup>	≤ 7 мк <sup>-1</sup>	≤ 7 мк <sup>-1</sup>	≤ 7 мк <sup>-1</sup>	≤ 7 мк <sup>-1</sup>	≤ 7 мк <sup>-1</sup>	≤ 7 мк <sup>-1</sup>	≤ 7 мк <sup>-1</sup>
	Стойкость к перепадам температур / Resistenza agli sbalzi termici / Thermal shock resistance /	ISO 10545-9	Тестирование согласно / Test superato conforme a / Pass according to / EN ISO 10545-1	Стойкий / Resistente / Resistant /	Стойкий / Resistente / Resistant /	Стойкий / Resistente / Resistant /	Стойкий / Resistente / Resistant /	Стойкий / Resistente / Resistant /	Стойкий / Resistente / Resistant /	Стойкий / Resistente / Resistant /	Стойкий / Resistente / Resistant /	Стойкий / Resistente / Resistant /
	Расширение под воздействием влаги / Dilatazione all'umidità / Expansion in humidity /	ISO 10545-10	Декларируемое значение / Valore dichiarato / Declared value /	≤ 0,1 (мм/м)	≤ 0,1 (мм/м)	≤ 0,1 (мм/м)	≤ 0,1 (мм/м)	≤ 0,1 (мм/м)	≤ 0,1 (мм/м)	≤ 0,1 (мм/м)	≤ 0,1 (мм/м)	≤ 0,1 (мм/м)
	Морозостойкость / Resistenza al gelo / Frost resistance /	ISO 10545-12	Тестирование согласно / Test superato conforme a / Pass according to / EN ISO 10545-1	Стойкий / Resistente / Resistant /	Стойкий / Resistente / Resistant /	Стойкий / Resistente / Resistant /	Стойкий / Resistente / Resistant /	Стойкий / Resistente / Resistant /	Стойкий / Resistente / Resistant /	Стойкий / Resistente / Resistant /	Стойкий / Resistente / Resistant /	Стойкий / Resistente / Resistant /
	Стойкость к воздействию химических веществ** / Resistenza all'attacco chimico** / Resistance to chemical attack** /	ISO 10545-13	Minimum Class B	Стойкий / Resistente / Resistant /	Стойкий / Resistente / Resistant /	Стойкий / Resistente / Resistant /	Стойкий / Resistente / Resistant /	Стойкий / Resistente / Resistant /	Стойкий / Resistente / Resistant /	Стойкий / Resistente / Resistant /	Стойкий / Resistente / Resistant /	Стойкий / Resistente / Resistant /
	Стойкость к образованию пятен / Resistenza alle macchie / Resistance to stains /	ISO 10545-14	Декларируемый класс / Classe dichiarata / Declared Class /	Класс 5 / Classe 5 / Class 5 /	Класс 5 / Classe 5 / Class 5 /	Класс 5 / Classe 5 / Class 5 /	Класс 5 / Classe 5 / Class 5 /	Класс 5 / Classe 5 / Class 5 /	Класс 5 / Classe 5 / Class 5 /	Класс 5 / Classe 5 / Class 5 /	Класс 5 / Classe 5 / Class 5 /	Класс 5 / Classe 5 / Class 5 /
	Сопrotивление скольжению*** / Resistenza allo scivolamento*** / Slip resistance*** /	DIN 51130 DIN 51097	Декларируемое значение / Valore dichiarato / Declared value /			R9 (Matt) A	R9 (Matt) A	R9 (Matt) A	R9 (Matt) A+B	R10 (Grip) A+B+C	R9 (Matt) A+B+C	R10 (Matt) A

\*Средние показатели по двум последним годам производства. / Valori medi riferiti agli ultimi due anni di produzione. / Average values referred to the last two years production. /

\*\* Для химикатов, используемых в быту и для бассейна. / Per prodotti chimici di uso domestico e per piscina. / For domestic chemicals and swimming pool additives. /

\*\*\* Показатели тестов, проведенных внешними авторизованными лабораториями, находятся в компании













и доступны к ознакомлению. Компания Italon готова протестировать любую партию, которую Вы собираетесь приобрести. / Valori relativi a test effettuati da laboratori esterni accreditati, disponibili in azienda; Italon si rende disponibile alla verifica dell'eventuale lotto interessato all'acquisto. / Values of the tests carried out by external certified laboratories are available in the company; Italon makes itself available for any verification of purchased lots. /

ПРИМ.: Расцветки и эстетические характеристики материалов на иллюстрациях в настоящем каталоге являются ориентировочными. /

NOTA: I colori e le caratteristiche estetiche dei materiali illustrati nel presente catalogo sono da ritenersi puramente indicativi. /

NOTE: Colours and optical features of the materials illustrated in this catalogue are to be regarded as mere indications. /

Классификация по EN 14411 (ISO 13006), приложение G, группа Bla - UGL /  
Classificazione secondo EN 14411 (ISO 13006) annesso G Gruppo Bla - UGL /  
Classification in accordance with EN 14411 (ISO 13006) annex G standards Bla - UGL /

	ТЕХНИЧЕСКИЕ ХАРАКТЕРИСТИКИ / CARATTERISTICHE DIMENSIONALI / TECHNICAL FEATURE /	NORMA / NORMA / NORM /	ТРЕБОВАНИЯ / REQUISITI / REQUIREMENTS /	CHARME EXTRA
	Размерные характеристики / Caratteristiche dimensionali / Dimensional characteristics /	ISO 10545-2	Допустимые отклонения, % / Deviazione standard % / Standard deviation % range /	Соответствует / Conforme / In accordance /
	Водопоглощение* / Assorbimento % d'acqua* / Water absorption* /	ISO 10545-3	Ev ≤ 0,5% индивидуальное max 0,6% / Ev ≤ 0,5% valore singolo max 0,6% / Ev ≤ 0,5% Individual max 0,6% /	≤ 0,1%
	Разрушающее усилие* / Sforzo di rottura* / Breaking strength* /	ISO 10545-4	S ≥ 700 N (толщина / sp. / thk. < 7,5 мм)  S ≥ 1300 N (толщина / sp. / thk. ≥ 7,5 мм)	S >1500 N
	Прочность при изгибе* / Resistenza alla flessione* / Bending strength* /		R ≥ 35 N/мм2	≥ 45 N/мм2
	Стойкость к глубокому истиранию* / Resistenza all'abrasione profonda* / Deep scratch resistance* /	ISO 10545-6	≤ 175 мм3	≤ 150 мм3
	Коэффициент линейного термического расширения / Coefficiente di dilatazione termica lineare / Thermal linear expansion coefficient /	ISO 10545-8	Декларируемое значение / Valore dichiarato / Declared value /	≤ 7 мк <sup>-1</sup>
	Стойкость к перепадам температур / Resistenza agli sbalzi termici / Thermal shock resistance /	ISO 10545-9	Тестирование согласно / Test superato conforme a / Pass according to /  EN ISO 10545-1	Стойкий / Resistente / Resistant /
	Расширение под воздействием влаги / Dilatazione all'umidità / Expansion in humidity /	ISO 10545-10	Декларируемое значение / Valore dichiarato / Declared value /	≤ 0,1 (мм/м)
	Морозостойкость / Resistenza al gelo / Frost resistance /	ISO 10545-12	Тестирование согласно / Test superato conforme a / Pass according to /  EN ISO 10545-1	Стойкий / Resistente / Resistant /
	Стойкость к воздействию химических веществ** / Resistenza all'attacco chimico** / Resistance to chemical attack** /	ISO 10545-13	Minimum Class B	Стойкий / Resistente / Resistant /
	Стойкость к образованию пятен / Resistenza alle macchie / Resistance to stains /	ISO 10545-14	Декларируемый класс / Classe dichiarata / Declared Class /	Класс 5 / Classe 5 / Class 5 /
	Сопrotивление скольжению*** / Resistenza allo scivolamento*** / Slip resistance*** /	DIN 51130  DIN 51097	Декларируемое значение / Valore dichiarato / Declared value /  Декларируемое значение / Valore dichiarato / Declared value /	R9 (Matt)  A+B

GENESIS	MATERIA	ELEMENT	CHARME EVO	CONTEMPORA	SURFACE
Соответствует / Conforme / In accordance /	Соответствует / Conforme / In accordance /	Соответствует / Conforme / In accordance /	Соответствует / Conforme / In accordance /	Соответствует / Conforme / In accordance /	Соответствует / Conforme / In accordance /
≤ 0,1%	≤ 0,1%	≤ 0,1%	≤ 0,1%	≤ 0,1%	≤ 0,1%
S >1500 N	S >1500 N	S >1500 N	S >1500 N	S >1500 N	S >1500 N
≥ 40 N/мм2	≥ 43 N/мм2	≥ 43 N/мм2	≥ 45 N/мм2	≥ 45 N/мм2	≥ 43 N/мм2
≤ 150 мм3	≤ 150 мм3	≤ 150 мм3	≤ 150 мм3	≤ 150 мм3	≤ 150 мм3
≤ 7 мк <sup>-1</sup>	≤ 7 мк <sup>-1</sup>	≤ 7 мк <sup>-1</sup>	≤ 7 мк <sup>-1</sup>	≤ 7 мк <sup>-1</sup>	≤ 7 мк <sup>-1</sup>
Стойкий / Resistente / Resistant /	Стойкий / Resistente / Resistant /	Стойкий / Resistente / Resistant /	Стойкий / Resistente / Resistant /	Стойкий / Resistente / Resistant /	Стойкий / Resistente / Resistant /
≤ 0,1 (мм/м)	≤ 0,1 (мм/м)	≤ 0,1 (мм/м)	≤ 0,1 (мм/м)	≤ 0,1 (мм/м)	≤ 0,1 (мм/м)
Стойкий / Resistente / Resistant /	Стойкий / Resistente / Resistant /	Стойкий / Resistente / Resistant /	Стойкий / Resistente / Resistant /	Стойкий / Resistente / Resistant /	Стойкий / Resistente / Resistant /
Класс 5 / Classe 5 / Class 5 /	Класс 5 / Classe 5 / Class 5 /	Класс 5 / Classe 5 / Class 5 /	Класс 5 / Classe 5 / Class 5 /	Класс 5 / Classe 5 / Class 5 /	Класс 5 / Classe 5 / Class 5 /
R9 (Matt)	R10 (Grip)	R9 (Matt)	R10 (Grip)	R9 (Matt)	R9 (Matt)
A	A+B+C	A+B	A+B+C	A	A

\*Средние показатели по двум последним годам производства. / Valori medi riferiti agli ultimi due anni di produzione. / Average values referred to the last two years production. /

\*\* Для химикатов, используемых в быту и для бассейна. / Per prodotti chimici di uso domestico e per piscina. / For domestic chemicals and swimming pool additives. /

\*\*\* Показатели тестов, проведенных внешними авторизованными лабораториями, находятся в компании













и доступны к ознакомлению. Компания Italon готова протестировать любую партию, которую Вы собираетесь приобрести. / Valori relativi a test effettuati da laboratori esterni accreditati, disponibili in azienda; Italon si rende disponibile alla verifica dell'eventuale lotto interessato all'acquisto. / Values of the tests carried out by external certified laboratories are available in the company; Italon makes itself available for any verification of purchased lots. /

ПРИМ.: Расцветки и эстетические характеристики материалов на иллюстрациях в настоящем каталоге являются ориентировочными. /

NOTA: I colori e le caratteristiche estetiche dei materiali illustrati nel presente catalogo sono da ritenersi puramente indicativi. /

NOTE: Colours and optical features of the materials illustrated in this catalogue are to be regarded as mere indications. /

Классификация по EN 14411 (ISO 13006), приложение G, группа Bla - UGL /  
Classificazione secondo EN 14411 (ISO 13006) annesso G Gruppo Bla - UGL /  
Classification in accordance with EN 14411 (ISO 13006) annex G standards Bla - UGL /

	ТЕХНИЧЕСКИЕ ХАРАКТЕРИСТИКИ / CARATTERISTICHE TECNICHE / TECHNICAL FEATURE /	НОРМА / NORMA / NORM /	ТРЕБОВАНИЯ / REQUISITI / REQUIREMENTS /	CLIMB
	Размерные характеристики / Caratteristiche dimensionali / Dimensional characteristics /	ISO 10545-2	Допустимые отклонения, % / Deviazione standard % / Standard deviation % range /	Соответствует / Conforme / In accordance /
	Водопоглощение* / Assorbimento % d'acqua* / Water absorption* /	ISO 10545-3	Ev ≤ 0,5% индивидуальное max 0,6% / Ev ≤ 0,5% valore singolo max 0,6% / Ev ≤ 0,5% Individual max 0,6% /	≤ 0,1%
	Разрушающее усилие* / Sforzo di rottura* / Breaking strength* /	ISO 10545-4	S ≥ 700 N (толщина / sp. / thk. < 7,5 мм)  S ≥ 1300 N (толщина / sp. / thk. ≥ 7,5 мм)	S >1500 N
	Прочность при изгибе* / Resistenza alla flessione* / Bending strength* /		R ≥ 35 N/мм2	≥ 45 N/мм2
	Стойкость к глубокому истиранию* / Resistenza all'abrasione profonda* / Deep scratch resistance* /	ISO 10545-6	≤ 175 мм3	≤ 150 мм3
	Коэффициент линейного термического расширения / Coefficiente di dilatazione termica lineare / Thermal linear expansion coefficient /	ISO 10545-8	Декларируемое значение / Valore dichiarato / Declared value /	≤ 7 мк <sup>-1</sup>
	Стойкость к перепадам температур / Resistenza agli sbalzi termici / Thermal shock resistance /	ISO 10545-9	Тестирование согласно / Test superato conforme a / Pass according to /  EN ISO 10545-1	Стойкий / Resistente / Resistant /
	Расширение под воздействием влаги / Dilatazione all'umidità / Expansion in humidity /	ISO 10545-10	Декларируемое значение / Valore dichiarato / Declared value /	≤ 0,1 (мм/м)
	Морозостойкость / Resistenza al gelo / Frost resistance /	ISO 10545-12	Тестирование согласно / Test superato conforme a / Pass according to /  EN ISO 10545-1	Стойкий / Resistente / Resistant /
	Стойкость к воздействию химических веществ** / Resistenza all'attacco chimico** / Resistance to chemical attack** /	ISO 10545-13	Minimum Class B	Стойкий / Resistente / Resistant /
	Стойкость к образованию пятен / Resistenza alle macchie / Resistance to stains /	ISO 10545-14	Декларируемый класс / Classe dichiarata / Declared Class /	Класс 5 / Classe 5 / Class 5 /
	Сопротивление скольжению*** / Resistenza allo scivolamento*** / Slip resistance*** /	DIN 51130  DIN 51097	Декларируемое значение / Valore dichiarato / Declared value /  Декларируемое значение / Valore dichiarato / Declared value /	R10 (Matt) R11 (Grip)  A A+B

WONDER	MAGNETIQUE	URBAN	MAISON	NATURAL LIFE WOOD
Соответствует / Conforme / In accordance /	Соответствует / Conforme / In accordance /	Соответствует / Conforme / In accordance /	Соответствует / Conforme / In accordance /	Соответствует / Conforme / In accordance /
≤ 0,1%	≤ 0,1%	≤ 0,1%	≤ 0,1%	≤ 0,1%
S >1500 N	S >1500 N	S >1500 N	S >1500 N	S >1500 N
≥ 45 N/мм2	≥ 43 N/мм2	≥ 43 N/мм2	≥ 45 N/мм2	≥ 45 N/мм2
≤ 150 мм3	≤ 150 мм3	≤ 150 мм3	≤ 150 мм3	≤ 150 мм3
≤ 7 мк <sup>-1</sup>	≤ 7 мк <sup>-1</sup>	≤ 7 мк <sup>-1</sup>	≤ 7 мк <sup>-1</sup>	≤ 7 мк <sup>-1</sup>
Стойкий / Resistente / Resistant /	Стойкий / Resistente / Resistant /	Стойкий / Resistente / Resistant /	Стойкий / Resistente / Resistant /	Стойкий / Resistente / Resistant /
≤ 0,1 (мм/м)	≤ 0,1 (мм/м)	≤ 0,1 (мм/м)	≤ 0,1 (мм/м)	≤ 0,1 (мм/м)
Стойкий / Resistente / Resistant /	Стойкий / Resistente / Resistant /	Стойкий / Resistente / Resistant /	Стойкий / Resistente / Resistant /	Стойкий / Resistente / Resistant /
Класс 5 / Classe 5 / Class 5 /	Класс 5 / Classe 5 / Class 5 /	Класс 5 / Classe 5 / Class 5 /	Класс 5 / Classe 5 / Class 5 /	Класс 5 / Classe 5 / Class 5 /
R9 (Matt)	R9 (Matt)	R9 (Matt)	R9 (Matt)	R9 (Matt)
A	A+B	A+B	A	A
			R10 (Grip)	R10 (Grip)
			A+B+C	A+B

\*Средние показатели по двум последним годам производства. / Valori medi riferiti agli ultimi due anni di produzione. / Average values referred to the last two years production. /

\*\* Для химикатов, используемых в быту и для бассейна. / Per prodotti chimici di uso domestico e per piscina. / For domestic chemicals and swimming pool additives. /

\*\*\* Показатели тестов, проведенных внешними авторизованными лабораториями, находятся в компании











и доступны к ознакомлению. Компания Italon готова протестировать любую партию, которую Вы собираетесь приобрести. / Valori relativi a test effettuati da laboratori esterni accreditati, disponibili in azienda; Italon si rende disponibile alla verifica dell'eventuale lotto interessato all'acquisto. / Values of the tests carried out by external certified laboratories are available in the company; Italon makes itself available for any verification of purchased lots. /

ПРИМ.: Расцветки и эстетические характеристики материалов на иллюстрациях в настоящем каталоге являются ориентировочными. /

NOTA: I colori e le caratteristiche estetiche dei materiali illustrati nel presente catalogo sono da ritenersi puramente indicativi. /

NOTE: Colours and optical features of the materials illustrated in this catalogue are to be regarded as mere indications. /

Классификация по EN 14411 (ISO 13006), приложение L, группа BIII /  
Classificazione secondo EN 14411 (ISO 13006) annesso L Gruppo BIII /  
Classification in accordance with EN 14411 (ISO 13006) annex L standards BIII /

	ТЕХНИЧЕСКИЕ ХАРАКТЕРИСТИКИ / CARATTERISTICHE TECNICHE / TECHNICAL FEATURE /	NORMA / NORMA / NORM /	ТРЕБОВАНИЯ / REQUISITI / REQUIREMENTS /	CHARME ADVANCE	CHARME DELUXE
	Размерные характеристики / Caratteristiche dimensionali / Dimensional characteristics /	ISO 10545-2	Допустимые отклонения, % / Deviazione standard % / Standard deviation % range /	Соответствует / Conforme / In accordance /	Соответствует / Conforme / In accordance /
	Водопоглощение* / Assorbimento % d'acqua* / Water absorption* /	ISO 10545-3	10% < E < 20% E min > 9%	10% < E < 20%	10% < E < 20%
	Разрушающее усилие* / Sforzo di rottura* / Breaking strength* /	ISO 10545-4	S ≥ 600 N	S > 700 N	S > 700 N
	Прочность при изгибе* / Resistenza alla flessione* / Bending strength* /		R ≥ 15 N/мм2	R ≥ 20 N /мм2	R ≥ 20 N /мм2
	Коэффициент линейного термического расширения / Coefficiente di dilatazione termica lineare / Thermal linear expansion coefficient /	ISO 10545-8	Декларируемое значение / Valore dichiarato / Declared value /	≤ 7 мк <sup>-1</sup>	≤ 7 мк <sup>-1</sup>
	Стойкость к перепадам температур / Resistenza agli sbalzi termici / Thermal shock resistance /	ISO 10545-9	Тестирование согласно / Test superato conforme a / Pass according to / EN ISO 10545-1	Стойкий / Resistente / Resistant /	Стойкий / Resistente / Resistant /
	Расширение под воздействием влаги / Dilatazione all'umidità / Expansion in humidity /	ISO 10545-10	Декларируемое значение / Valore dichiarato / Declared value /	≤ 0,5 (мм/м)	≤ 0,5 (мм/м)
	Устойчивость эмали к кракелюру (старению) / Resistenza al cavillo / Crazing resistance /	ISO 10545-11	Тестирование согласно / Test superato conforme a / Pass according to / EN ISO 10545-1	Стойкий / Resistente / Resistant /	Стойкий / Resistente / Resistant /
	Стойкость к воздействию химических веществ** / Resistenza all'attacco chimico** / Resistance to chemical attack** /	ISO 10545-13	Минимальный Класс B / Minimum Class B / Classe minima B /	Стойкий / Resistente / Resistant /	Стойкий / Resistente / Resistant /
	Стойкость к образованию пятен / Resistenza alle macchie / Resistance to stains /	ISO 10545-14	Минимальный Класс 3 / Minimum Class 3 / Classe minima 3 /	Class 5	Class 5

TERRAVIVA	ROOM	3D EXPERIENCE	CHARME EXTRA	ELEMENT	CHARME EVO
Соответствует / Conforme / In accordance /	Соответствует / Conforme / In accordance /	Соответствует / Conforme / In accordance /	Соответствует / Conforme / In accordance /	Соответствует / Conforme / In accordance /	Соответствует / Conforme / In accordance /
10% < E < 20%	10% < E < 20%	10% < E < 20%	10% < E < 20%	10% < E < 20%	10% < E < 20%
S > 700 N	S > 700 N	S > 700 N	S > 700 N	S > 700 N	S > 700 N
R ≥ 20 N /мм2	R ≥ 20 N /мм2	R ≥ 20 N /мм2	R ≥ 20 N /мм2	R ≥ 20 N /мм2	R ≥ 20 N /мм2
≤ 7 мк <sup>-1</sup>	≤ 7 мк <sup>-1</sup>	≤ 7 мк <sup>-1</sup>	≤ 7 мк <sup>-1</sup>	≤ 7 мк <sup>-1</sup>	≤ 7 мк <sup>-1</sup>
Стойкий / Resistente / Resistant /	Стойкий / Resistente / Resistant /	Стойкий / Resistente / Resistant /	Стойкий / Resistente / Resistant /	Стойкий / Resistente / Resistant /	Стойкий / Resistente / Resistant /
≤ 0,5 (мм/м)	≤ 0,5 (мм/м)	≤ 0,5 (мм/м)	≤ 0,5 (мм/м)	≤ 0,5 (мм/м)	≤ 0,5 (мм/м)
Стойкий / Resistente / Resistant /	Стойкий / Resistente / Resistant /	Стойкий / Resistente / Resistant /	Стойкий / Resistente / Resistant /	Стойкий / Resistente / Resistant /	Стойкий / Resistente / Resistant /
Стойкий / Resistente / Resistant /	Стойкий / Resistente / Resistant /	Стойкий / Resistente / Resistant /	Стойкий / Resistente / Resistant /	Стойкий / Resistente / Resistant /	Стойкий / Resistente / Resistant /
Class 5	Class 5	Class 5	Class 5	Class 5	Class 5

\*Средние показатели по двум последним годам  
производства. / Valori medi riferiti agli ultimi due anni  
di produzione. / Average values referred to the last two  
years production. /

\*\*Для химикатов, используемых в быту и для бассейна. /  
Per prodotti chimici di uso domestico e per piscina. /  
For domestic chemicals and swimming pool additives. /

ПРИМ.: Расцветки и эстетические характеристики  
материалов на иллюстрациях в настоящем каталоге  
являются ориентировочными. /

NOTA: I colori e le caratteristiche estetiche  
dei materiali illustrati nel presente catalogo sono  
da ritenersi puramente indicativi. /

NOTE: Colours and optical features of the materials  
illustrated in this catalogue are to be regarded  
as mere indications. /

Классификация по EN 14411 (ISO 13006), приложение G, группа Bla - UGL /  
Classificazione secondo EN 14411 (ISO 13006) annesso G Gruppo Bla - UGL /  
Classification in accordance with EN 14411 (ISO 13006) annex G standards Bla - UGL /

	ТЕХНИЧЕСКИЕ ХАРАКТЕРИСТИКИ / CARATTERISTICHE DIMENSIONALI / TECHNICAL FEATURE /	НОРМА / NORMA / NORM /	ТРЕБОВАНИЯ / REQUISITI / REQUIREMENTS /	IMAGINE	BASIC
	Размерные характеристики / Caratteristiche dimensionali / Dimensional characteristics /	ISO 10545-2	Допустимые отклонения, % / Requisiti / Standard deviation % range /	Соответствует / Conforme / In accordance /	Соответствует / Conforme / In accordance /
	Водопоглощение* / Assorbimento % d'acqua* / Water absorption* /	ISO 10545-3	Ev ≤ 0,5% индивидуальное max 0,6% / Ev ≤ 0,5% valore singolo max 0,6% / Ev ≤ 0,5% Individual max 0,6% /	≤ 0,1%	≤ 0,1%
	Разрушающее усилие* / Sforzo di rottura* / Breaking strength* /	ISO 10545-4	S ≥ 700 N (толщина / sp. / thk. < 7,5 мм) S ≥ 1300 N (толщина / sp. / thk. ≥ 7,5 мм)	S >1500 N	S >1500 N
	Прочность при изгибе* / Resistenza alla flessione* / Bending strength* /		R ≥ 35 N/мм2	≥ 45 N/мм2	≥ 45 N/мм2
	Стойкость к глубокому истиранию* / Resistenza all'abrasione profonda* / Deep scratch resistance* /	ISO 10545-6	≤ 175 мм3	≤ 150 мм3	≤ 150 мм3
	Коэффициент линейного термического расширения / Coefficiente di dilatazione termica lineare / Thermal linear expansion coefficient /	ISO 10545-8	Декларируемое значение / Valore dichiarato / Declared value /	≤ 7 мк <sup>-1</sup>	≤ 7 мк <sup>-1</sup>
	Стойкость к перепадам температур / Resistenza agli sbalzi termici / Thermal shock resistance /	ISO 10545-9	Тестирование согласно / Test superato conforme a / Pass according to / EN ISO 10545-1	Стойкий / Resistente / Resistant /	Стойкий / Resistente / Resistant /
	Расширение под воздействием влаги / Dilatazione all'umidità / Expansion in humidity /	ISO 10545-10	Декларируемое значение / Valore dichiarato / Declared value /	≤ 0,1 (мм/м)	≤ 0,1 (мм/м)
	Морозостойкость / Resistenza al gelo / Frost resistance /	ISO 10545-12	Тестирование согласно / Test superato conforme a / Pass according to / EN ISO 10545-1	Стойкий / Resistente / Resistant /	Стойкий / Resistente / Resistant /
	Стойкость к воздействию химических веществ** / Resistenza all'attacco chimico** / Resistance to chemical attack** /	ISO 10545-13	Minimum Class B	Стойкий / Resistente / Resistant /	Стойкий / Resistente / Resistant /
	Стойкость к образованию пятен / Resistenza alle macchie / Resistance to stains /	ISO 10545-14	Декларируемый класс / Classe dichiarata / Declared Class /	Класс 5 / Classe 5 / Class 5 /	Класс 5 / Classe 5 / Class 5 /
	Сопrotивление скольжению*** / Resistenza allo scivolamento*** / Slip resistance*** /	DIN 51130 DIN 51097	Декларируемое значение / Valore dichiarato / Declared value /	R9 (Matt) A	R9 (Matt) A

\*Средние показатели по двум последним годам  
производства. / Valori medi riferiti agli ultimi due anni  
di produzione. / Average values referred to the last two  
years production. /

\*\* Для химикатов, используемых в быту и для бассейна. /  
Per prodotti chimici di uso domestico e per piscina. /  
For domestic chemicals and swimming pool additives. /

\*\*\* Показатели тестов, проведенных внешними  
авторизованными лабораториями, находятся в компании

и доступны к ознакомлению. Компания Italon готова  
протестировать любую партию, которую Вы собираетесь  
приобрести. /  
Valori relativi a test effettuati da laboratori esterni accreditati,  
disponibili in azienda; Italon si rende disponibile alla verifica  
dell'eventuale lotto interessato all'acquisto. /  
Values of the tests carried out by external certified laboratories  
are available in the company; Italon makes itself available for any  
verification of purchased lots. /

Классификация по EN 14411 (ISO 13006), приложение G, группа Bla - UGL /  
Classificazione secondo EN 14411 (ISO 13006) annesso G Gruppo Bla - UGL /  
Classification in accordance with EN 14411 (ISO 13006) annex G standards Bla - UGL /

PLANET	SOLID	SKYLINE	EVERSTONE	ECLIPSE	AURIS	NOVA
Соответствует / Conforme / In accordance /	Соответствует / Conforme / In accordance /	Соответствует / Conforme / In accordance /	Соответствует / Conforme / In accordance /	Соответствует / Conforme / In accordance /	Соответствует / Conforme / In accordance /	Соответствует / Conforme / In accordance /
≤ 0,1%	≤ 0,1%	≤ 0,1%	≤ 0,1%	≤ 0,1%	≤ 0,1%	≤ 0,1%
S >1500 N	S >1500 N	S >1500 N	S >1500 N	S >1500 N	S >1500 N	S >1500 N
≥ 45 N/мм2	≥ 45 N/мм2	≥ 45 N/мм2	≥ 44 N/мм2	≥ 45 N/мм2	≥ 45 N/мм2	≥ 45 N/мм2
≤ 150 мм3	≤ 150 мм3	≤ 150 мм3	≤ 150 мм3	≤ 150 мм3	≤ 150 мм3	≤ 150 мм3
≤ 7 мк <sup>-1</sup>	≤ 7 мк <sup>-1</sup>	≤ 7 мк <sup>-1</sup>	≤ 7 мк <sup>-1</sup>	≤ 7 мк <sup>-1</sup>	≤ 7 мк <sup>-1</sup>	≤ 7 мк <sup>-1</sup>
Стойкий / Resistente / Resistant /	Стойкий / Resistente / Resistant /	Стойкий / Resistente / Resistant /	Стойкий / Resistente / Resistant /	Стойкий / Resistente / Resistant /	Стойкий / Resistente / Resistant /	Стойкий / Resistente / Resistant /
≤ 0,1 (мм/м)	≤ 0,1 (мм/м)	≤ 0,1 (мм/м)	≤ 0,1 (мм/м)	≤ 0,1 (мм/м)	≤ 0,1 (мм/м)	≤ 0,1 (мм/м)
Стойкий / Resistente / Resistant /	Стойкий / Resistente / Resistant /	Стойкий / Resistente / Resistant /	Стойкий / Resistente / Resistant /	Стойкий / Resistente / Resistant /	Стойкий / Resistente / Resistant /	Стойкий / Resistente / Resistant /
Класс 5 / Classe 5 / Class 5 /	Класс 5 / Classe 5 / Class 5 /	Класс 5 / Classe 5 / Class 5 /	Класс 5 / Classe 5 / Class 5 /	Класс 5 / Classe 5 / Class 5 /	Класс 5 / Classe 5 / Class 5 /	Класс 5 / Classe 5 / Class 5 /
R9 (Matt) A	R9 (Matt) A	R9 (Matt) A	R9 (Matt) A+B	R9 (Matt) A	R9 (Matt) A+B	R9 (Matt) A
					R11 (Grip) A+B+C	

ПРИМ.: Расцветки и эстетические характеристики  
материалов на иллюстрациях в настоящем каталоге  
являются ориентировочными. /

NOTA: I colori e le caratteristiche estetiche  
dei materiali illustrati nel presente catalogo sono  
da ritenersi puramente indicativi. /

NOTE: Colours and optical features of the materials  
illustrated in this catalogue are to be regarded  
as mere indications. /

Классификация по EN 14411 (ISO 13006), приложение G, группа Bla - UGL /  
Classificazione secondo EN 14411 (ISO 13006) annesso G Gruppo Bla - UGL /  
Classification in accordance with EN 14411 (ISO 13006) annex G standards Bla - UGL /

	ТЕХНИЧЕСКИЕ ХАРАКТЕРИСТИКИ / CARATTERISTICHE TECNICHE / TECHNICAL FEATURE /	NORMA / NORMA / NORM /	ТРЕБОВАНИЯ / REQUISITI / REQUIREMENTS /	CHARME DELUXE X2	SKYFALL X2	MILLENNIUM X2	ROOM X2	GENESIS X2	SKYLINE X2
	Размерные характеристики / Caratteristiche dimensionali / Dimensional characteristics /	ISO 10545-2	Допустимые отклонения, % / Deviazione standard % / Standard deviation % range /	Соответствует / Conforme / In accordance /	Соответствует / Conforme / In accordance /	Соответствует / Conforme / In accordance /	Соответствует / Conforme / In accordance /	Соответствует / Conforme / In accordance /	Соответствует / Conforme / In accordance /
	Водопоглощение* / Assorbimento % d'acqua* / Water absorption* /	ISO 10545-3	Ev ≤ 0,5% индивидуальное max 0,6% / Ev ≤ 0,5% valore singolo max 0,6% / Ev ≤ 0,5% Individual max 0,6% /	≤ 0,1%	≤ 0,1%	≤ 0,1%	≤ 0,1%	≤ 0,1%	≤ 0,1%
	Разрушающее усилие* / Sforzo di rottura* / Breaking strength* /	ISO 10545-4	S ≥ 700 N (толщина / sp. / thk. < 7,5 мм)  S ≥ 1300 N (толщина / sp. / thk. ≥ 7,5 мм)	S > 10000 N	S > 10000 N	S > 10000 N	S > 10000 N	S > 10000 N	S > 10000 N
	Прочность при изгибе* / Resistenza alla flessione* / Bending strength* /		R ≥ 35 N/мм2	≥ 50 N/мм2	≥ 50 N/мм2	≥ 50 N/мм2	≥ 50 N/мм2	≥ 50 N/мм2	≥ 50 N/мм2
	Стойкость к глубокому истиранию* / Resistenza all'abrasione profonda* / Deep scratch resistance* /	ISO 10545-6	≤ 175 мм3	≤ 145 мм3	≤ 145 мм3	≤ 145 мм3	≤ 145 мм3	≤ 145 мм3	≤ 145 мм3
	Коэффициент линейного термического расширения / Coefficiente di dilatazione termica lineare / Thermal linear expansion coefficient /	ISO 10545-8	Декларируемое значение / Valore dichiarato / Declared value /	≤ 7 мк <sup>-1</sup>	≤ 7 мк <sup>-1</sup>	≤ 7 мк <sup>-1</sup>	≤ 7 мк <sup>-1</sup>	≤ 7 мк <sup>-1</sup>	≤ 7 мк <sup>-1</sup>
	Стойкость к перепадам температур / Resistenza agli sbalzi termici / Thermal shock resistance /	ISO 10545-9	Тестирование согласно / Test superato conforme a / Pass according to /  EN ISO 10545-1	Стойкий / Resistente / Resistant /	Стойкий / Resistente / Resistant /	Стойкий / Resistente / Resistant /	Стойкий / Resistente / Resistant /	Стойкий / Resistente / Resistant /	Стойкий / Resistente / Resistant /
	Расширение под воздействием влаги / Dilatazione all'umidità / Expansion in humidity /	ISO 10545-10	Декларируемое значение / Valore dichiarato / Declared value /	≤ 0,1 (мм/м)	≤ 0,1 (мм/м)	≤ 0,1 (мм/м)	≤ 0,1 (мм/м)	≤ 0,1 (мм/м)	≤ 0,1 (мм/м)
	Морозостойкость / Resistenza al gelo / Frost resistance /	ISO 10545-12	Тестирование согласно / Test superato conforme a / Pass according to /  EN ISO 10545-1	Стойкий / Resistente / Resistant /	Стойкий / Resistente / Resistant /	Стойкий / Resistente / Resistant /	Стойкий / Resistente / Resistant /	Стойкий / Resistente / Resistant /	Стойкий / Resistente / Resistant /
	Стойкость к воздействию химических веществ** / Resistenza all'attacco chimico** / Resistance to chemical attack** /	ISO 10545-13	Minimum Class B	Стойкий / Resistente / Resistant /	Стойкий / Resistente / Resistant /	Стойкий / Resistente / Resistant /	Стойкий / Resistente / Resistant /	Стойкий / Resistente / Resistant /	Стойкий / Resistente / Resistant /
	Стойкость к образованию пятен / Resistenza alle macchie / Resistance to stains /	ISO 10545-14	Декларируемый класс / Classe dichiarata / Declared Class /	Класс 5 / Classe 5 / Class 5 /	Класс 5 / Classe 5 / Class 5 /	Класс 5 / Classe 5 / Class 5 /	Класс 5 / Classe 5 / Class 5 /	Класс 5 / Classe 5 / Class 5 /	Класс 5 / Classe 5 / Class 5 /
	Сопротивление скольжению*** / Resistenza allo scivolamento*** / Slip resistance*** /	DIN 51130  DIN 51097	Декларируемое значение / Valore dichiarato / Declared value /  Декларируемое значение / Valore dichiarato / Declared value /	R12 (Textured)  A+B+C	R11 (Textured)  A+B+C	R12 (Textured)  A+B+C	R11 (Textured)  A+B+C	R11 (Textured)  A+B+C	R11 (Textured)  A+B+C

\*Средние показатели по двум последним годам производства. / Valori medi riferiti agli ultimi due anni di produzione. / Average values referred to the last two years production. /

\*\* Для химикатов, используемых в быту и для бассейна. / Per prodotti chimici di uso domestico e per piscina. / For domestic chemicals and swimming pool additives. /

\*\*\* Показатели тестов, проведенных внешними авторизованными лабораториями, находятся в компании

и доступны к ознакомлению. Компания Italon готова протестировать любую партию, которую Вы собираетесь приобрести. / Valori relativi a test effettuati da laboratori esterni accreditati, disponibili in azienda; Italon si rende disponibile alla verifica dell'eventuale lotto interessato all'acquisto. / Values of the tests carried out by external certified laboratories are available in the company; Italon makes itself available for any verification of purchased lots. /

ПРИМ.: Расцветки и эстетические характеристики материалов на иллюстрациях в настоящем каталоге являются ориентировочными. /

NOTA: I colori e le caratteristiche estetiche dei materiali illustrati nel presente catalogo sono da ritenersi puramente indicativi. /

NOTE: Colours and optical features of the materials illustrated in this catalogue are to be regarded as mere indications. /



Классификация по EN 14411 (ISO 13006), приложение G, группа Bla - UGL /  
Classificazione secondo EN 14411 (ISO 13006) annesso G Gruppo Bla - UGL /  
Classification in accordance with EN 14411 (ISO 13006) annex G standards Bla - UGL /

	ТЕХНИЧЕСКИЕ ХАРАКТЕРИСТИКИ / CARATTERISTICHE DIMENSIONALI / TECHNICAL FEATURE /	NORMA / NORMA / NORM /	ТРЕБОВАНИЯ / REQUISITI / REQUIREMENTS /	EVERSTONE X2
	Размерные характеристики / Caratteristiche dimensionali / Dimensional characteristics /	ISO 10545-2	Допустимые отклонения, % / Deviazione standard % / Standard deviation % range /	Соответствует / Conforme / In accordance /
	Водопоглощение* / Assorbimento % d'acqua* / Water absorption* /	ISO 10545-3	Ev ≤ 0,5% индивидуальное max 0,6% / Ev ≤ 0,5% valore singolo max 0,6% / Ev ≤ 0,5% Individual max 0,6% /	≤ 0,1%
	Разрушающее усилие* / Sforzo di rottura* / Breaking strength* /	ISO 10545-4	S ≥ 700 N (толщина / sp. / thk. < 7,5 мм)  S ≥ 1300 N (толщина / sp. / thk. ≥ 7,5 мм)	S > 10000 N
	Прочность при изгибе* / Resistenza alla flessione* / Bending strength* /		R ≥ 35 N/мм2	≥ 50 N/мм2
	Стойкость к глубокому истиранию* / Resistenza all'abrasione profonda* / Deep scratch resistance* /	ISO 10545-6	≤ 175 мм3	≤ 145 мм3
	Коэффициент линейного термического расширения / Coefficiente di dilatazione termica lineare / Thermal linear expansion coefficient /	ISO 10545-8	Декларируемое значение / Valore dichiarato / Declared value /	≤ 7 мк <sup>-1</sup>
	Стойкость к перепадам температур / Resistenza agli sbalzi termici / Thermal shock resistance /	ISO 10545-9	Тестирование согласно / Test superato conforme a / Pass according to /  EN ISO 10545-1	Стойкий / Resistente / Resistant /
	Расширение под воздействием влаги / Dilatazione all'umidità / Expansion in humidity /	ISO 10545-10	Декларируемое значение / Valore dichiarato / Declared value /	≤ 0,1 (мм/м)
	Морозостойкость / Resistenza al gelo / Frost resistance /	ISO 10545-12	Тестирование согласно / Test superato conforme a / Pass according to /  EN ISO 10545-1	Стойкий / Resistente / Resistant /
	Стойкость к воздействию химических веществ** / Resistenza all'attacco chimico** / Resistance to chemical attack** /	ISO 10545-13	Minimum Class B	Стойкий / Resistente / Resistant /
	Стойкость к образованию пятен / Resistenza alle macchie / Resistance to stains /	ISO 10545-14	Декларируемый класс / Classe dichiarata / Declared Class /	Класс 5 / Classe 5 / Class 5 /
	Сопrotивление скольжению*** / Resistenza allo scivolamento*** / Slip resistance*** /	DIN 51130  DIN 51097	Декларируемое значение / Valore dichiarato / Declared value /  Декларируемое значение / Valore dichiarato / Declared value /	R12 (Textured)  A+B+C

CLIMB X2	MATERIA X2	CONTEMPORA X2	NATURAL LIFE WOOD X2	MAGNETIQUE X2	DISTRICT
Соответствует / Conforme / In accordance /	Соответствует / Conforme / In accordance /	Соответствует / Conforme / In accordance /	Соответствует / Conforme / In accordance /	Соответствует / Conforme / In accordance /	Соответствует / Conforme / In accordance /
≤ 0,1%	≤ 0,1%	≤ 0,1%	≤ 0,1%	≤ 0,1%	≤ 0,1%
S > 10000 N	S > 10000 N	S > 10000 N	S > 10000 N	S > 10000 N	S > 10000 N
≥ 50 N/мм2	≥ 50 N/мм2	≥ 50 N/мм2	≥ 50 N/мм2	≥ 50 N/мм2	≥ 50 N/мм2
≤ 145 мм3	≤ 145 мм3	≤ 145 мм3	≤ 145 мм3	≤ 145 мм3	≤ 145 мм3
≤ 7 мк <sup>-1</sup>	≤ 7 мк <sup>-1</sup>	≤ 7 мк <sup>-1</sup>	≤ 7 мк <sup>-1</sup>	≤ 7 мк <sup>-1</sup>	≤ 7 мк <sup>-1</sup>
Стойкий / Resistente / Resistant /	Стойкий / Resistente / Resistant /	Стойкий / Resistente / Resistant /	Стойкий / Resistente / Resistant /	Стойкий / Resistente / Resistant /	Стойкий / Resistente / Resistant /
≤ 0,1 (мм/м)	≤ 0,1 (мм/м)	≤ 0,1 (мм/м)	≤ 0,1 (мм/м)	≤ 0,1 (мм/м)	≤ 0,1 (мм/м)
Стойкий / Resistente / Resistant /	Стойкий / Resistente / Resistant /	Стойкий / Resistente / Resistant /	Стойкий / Resistente / Resistant /	Стойкий / Resistente / Resistant /	Стойкий / Resistente / Resistant /
Класс 5 / Classe 5 / Class 5 /	Класс 5 / Classe 5 / Class 5 /	Класс 5 / Classe 5 / Class 5 /	Класс 5 / Classe 5 / Class 5 /	Класс 5 / Classe 5 / Class 5 /	Класс 5 / Classe 5 / Class 5 /
R11 (Textured)	R11 (Textured)	R12 (Textured)	R11 (Textured)	R11 (Textured)	R11 (Textured)
A+B+C	A+B+C	A+B+C	A+B+C	A+B+C	A+B+C

\*Средние показатели по двум последним годам производства. / Valori medi riferiti agli ultimi due anni di produzione. / Average values referred to the last two years production. /

\*\* Для химикатов, используемых в быту и для бассейна. / Per prodotti chimici di uso domestico e per piscina. / For domestic chemicals and swimming pool additives. /

\*\*\* Показатели тестов, проведенных внешними авторизованными лабораториями, находятся в компании

и доступны к ознакомлению. Компания Italon готова протестировать любую партию, которую Вы собираетесь приобрести. / Valori relativi a test effettuati da laboratori esterni accreditati, disponibili in azienda; Italon si rende disponibile alla verifica dell'eventuale lotto interessato all'acquisto. / Values of the tests carried out by external certified laboratories are available in the company; Italon makes itself available for any verification of purchased lots. /

ПРИМ.: Расцветки и эстетические характеристики материалов на иллюстрациях в настоящем каталоге являются ориентировочными. /

NOTA: I colori e le caratteristiche estetiche dei materiali illustrati nel presente catalogo sono da ritenersi puramente indicativi. /

NOTE: Colours and optical features of the materials illustrated in this catalogue are to be regarded as mere indications. /





**ITALON – АО КЕРАМОГРАНИТНЫЙ ЗАВОД**  
142800, Россия, Московская область, г. Ступино,  
Староситненское шоссе, владение 32  
Тел. +7 495 2251322 – Факс +7 495 2251 346

**italon.ru**