

Цены и техника I/2020

Kermi конвекторы



Fühl Dich wohl. Kermi.

		ОБЗОР ПРОГРАММ	ПРАЙС-ЛИСТ
Программа	Исполнение	Страница	Страница
ХОРОШЕЕ ОТНОШЕНИЕ	Kermi - профессиональный подход во всём	2	
	Качество превыше всего	4	
	От традиций к инновациям	6	
ВЕНТИЛЬНЫЕ КОНВЕКТОРЫ	Вентильный конвектор KNV	8	20
	Вентильный конвектор KSV с экраном теплового излучения	8	28
	Общее описание	16	
	Технические данные	18	
	Порядок оформления заказа	46	
КОНВЕКТОРЫ	Конвектор KNN	10	32
	Конвектор KSN с экраном теплового излучения	10	40
	Общее описание	16	
	Технические данные	19	
	Порядок оформления заказа	46	
СПЕЦИАЛЬНЫЕ РЕШЕНИЯ	Специальные решения	12	44
	Конвекторы на сцепке	50	
КОМПЛЕКТУЮЩИЕ	Крепления и принадлежности		51

Каталог носит информационный характер. Цены, указанные в данном прайс-листе, являются рекомендованными и не могут рассматриваться в качестве публичной оферты. Фактические розничные цены у различных фирм-продавцов могут отличаться от значений, приведенных в этом издании.

Рекомендованная цена с учетом НДС. Мы оставляем за собой право на технические изменения. Мы не несём ответственности за ошибки и опечатки. В каталоге представлены образцы продукции. Приведённые комплектующие не входят в комплект поставки, а заказываются отдельно.

Из-за особенностей полиграфии возможны различия между цветами оригинала изделия и его изображениями в каталоге. Действуют Общие коммерческие условия Kermi GmbH. Kermi является зарегистрированным торговым знаком. © by Kermi GmbH, Pankofen-Bahnhof 1, 94447 Plattling

Это издание, включая все его части, защищено законом об авторском праве. Любое его использование без согласия автора и иначе, чем это разрешено законом об авторском праве, запрещено и преследуется по закону. Особенно это относится к копированию, переводу, микросъемкам, сохранению и записи на электронные носители с последующей обработкой.

	КРЕПЛЕНИЕ	ТЕХНИКА	РАСЧЁТ
Исполнение	Страница	Страница	Страница
Монтаж универсального кронштейна на полу	56		
Монтаж универсального кронштейна	57		
Расположение подвесных крепёжных петель	60		
Отступы от стены и пола	61		
Универсальное подключение		47	
Порядок двухтрубных подключений		63	
Порядок однотрубных подключений		69	
Порядок универсальных подключений		71	
Тепловая мощность и параметры на метр монтажной длины		72	
Показатели тепловой мощности			73
Расчёт отопительных приборов			75
Вентильная арматура			77
Значения k_v вентильных конвекторов			79
Вентильная арматура. Стандартный вентиль			80
Вентильная арматура. Вентиль тонкой настройки			81
Термостатические головки / Emos / резьбовые соединения			82
Информация фпс немецких производителей инженерного оборудования			84
История применения вентиля Kermi в отопительных приборах			86
Свежие краски для мира тепла			88

Тип	Рег.знак качества	Тип	Рег.знак качества
KNN 21 KNV 21	0249	KSN 22 KSV 22	0254
KNN 22 KNV 22	0250	KSN 33 KSV 33	0255
KNN 32 KNV 32	0251	KSN 44 KSV 44	0256
KNN 43 KNV 43	0252	KSN 55 KSV 55	0257
KNN 54 KNV 54	0253		

Внимание: конвекторы "Kermi" можно устанавливать только в закрытой системе отопления. Категорически запрещается установка конвекторов на систему горячего водоснабжения.



Вода и тепло – это наш мир.

Комфорт и свежесть: у Kermi Вы найдете и то, и другое в уникальном исполнении. Мы создаем нашу продукцию, используя накопленный в течении 50 лет опыт наших специалистов и последние достижения науки и техники. Являясь одним из предприятий холдинга AFG Arbonia-Forster-Holding AG с головным офисом в Нижней Баварии, мы относимся к ведущим производителям отопительной техники и душевых кабин в Европе.

Наши высокие результаты - это опыт и профессионализм более 1300 первоклассных сотрудников, использование современных технологий и новаторских дизайнерских решений. „Высокое качество. Сделано в Германии - это гарантия комфорта и уюта в Вашем доме“.

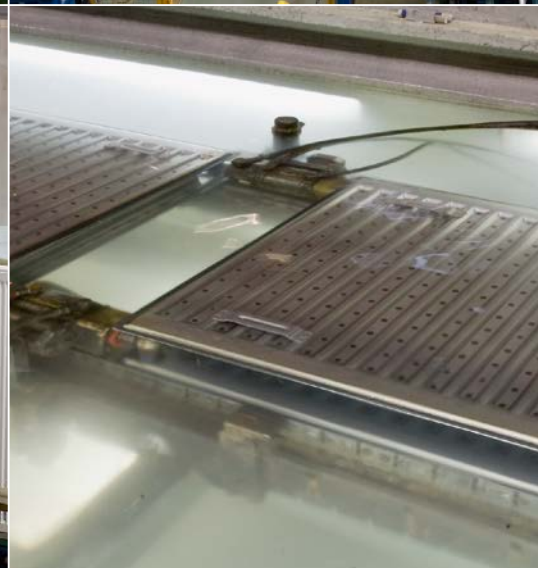
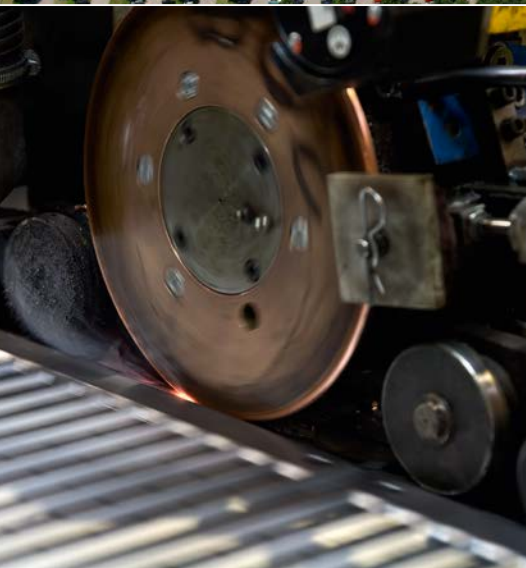

Ощутимая красота комфорта.

Высокие требования, предъявляемые к качеству продукции, находят свое отражение и в дизайне. В симбиозе креативности компетентных дизайнеров и конструкторского отдела Kerמי возникают формы, которые по-новому определяют само понятие дизайна душевых кабин и отопительных приборов. Дизайн, идущий в ногу со временем, обладающий неповторимым характером с ярко выраженной индивидуальностью. Неслучайно продукция Kerמי многократно отмечалась различными наградами в области дизайна.

Новое мышление для новых требований.

Разработки компании Kerמי всегда были и остаются новаторскими. Об этом свидетельствуют многочисленные уникальные инновации в таких областях, как прогрессивные, экологически безопасные методы производства и монтажа, оптимальная функциональность, непревзойденный комфорт, а также актуальная, уникальная, революционная концепция эффективной экономии энергии на этапе теплопередачи. Это идеи, опережающие время.



На нашем сайте www.kermi.ru Вы найдете больше информации о самой марке и предприятиях Kerמי, а также подробное описание всего ассортимента душевых кабин и отопительных приборов Kerמי.



Знак RAL как гарантия
высокого качества



Система обеспечения
качества согласно норме
DIN EN ISO 9001:2008
Экологический менеджмент
согласно норме
DIN EN ISO 14001:2004
Система энергетического
менеджмента
согласно норме
DIN EN ISO 50001:2011



Система сертификации
ГОСТ-R



Качество превышает все.

Высокие стандарты качества Kermit реализуются на протяжении всего производственного процесса: от разработки изделия и выбора материалов до серьезных испытаний и строгого контроля на завершающем этапе. Наряду с многочисленными знаками качества это гарантируют знак качества RAL и бескомпромиссная система обеспечения качества с сертификацией в соответствии со стандартом DIN EN ISO 9001:2008, ответственный экологический менеджмент согласно норме DIN EN ISO 14001:2004, а также система энергетического менеджмента согласно норме DIN EN ISO 50001:2011.



Знак RAL как гарантия высокого качества.

Знак качества RAL гарантирует, что качество отопительных приборов Kermi выходит далеко за пределы установленных норм. В частности, это относится к качеству материалов, в отношении которых осуществляется постоянный контроль, как и в отношении всех производственных процессов и указанных значений нормативной теплопроизводительности. Точность сварки,

проверка герметичности под давлением, намного превышающим предельно допустимое, высококачественная грунтовка и превосходное завершающее лакокрасочное покрытие также являются отличительными особенностями, гарантирующими прекрасный внешний вид и высокую надёжность.



Идеи, опережающие время.

Разработки компании Kermi зачастую являются новаторскими. Это подтверждают созданные нами многочисленные инновационные продукты. Будь то обеспечение максимального теплового комфорта, оптимальное использование энергии или же сокращение времени монтажа. Так, например, нами была введена в эксплуатацию первая полностью автоматическая линия по сборке радиаторов.

Новаторским было также высококачественное двухслойное лакокрасочное покрытие. Первый низкотемпературный плоский радиатор был выпущен на рынок именно нами. А встроенный вентильный блок с предварительной настройкой на соответствующую теплопроизводительность до сих пор остается непревзойденной разработкой, обеспечивающей преимущества при проектировании, экономии времени при монтаже и оптимальное преобразование энергии.

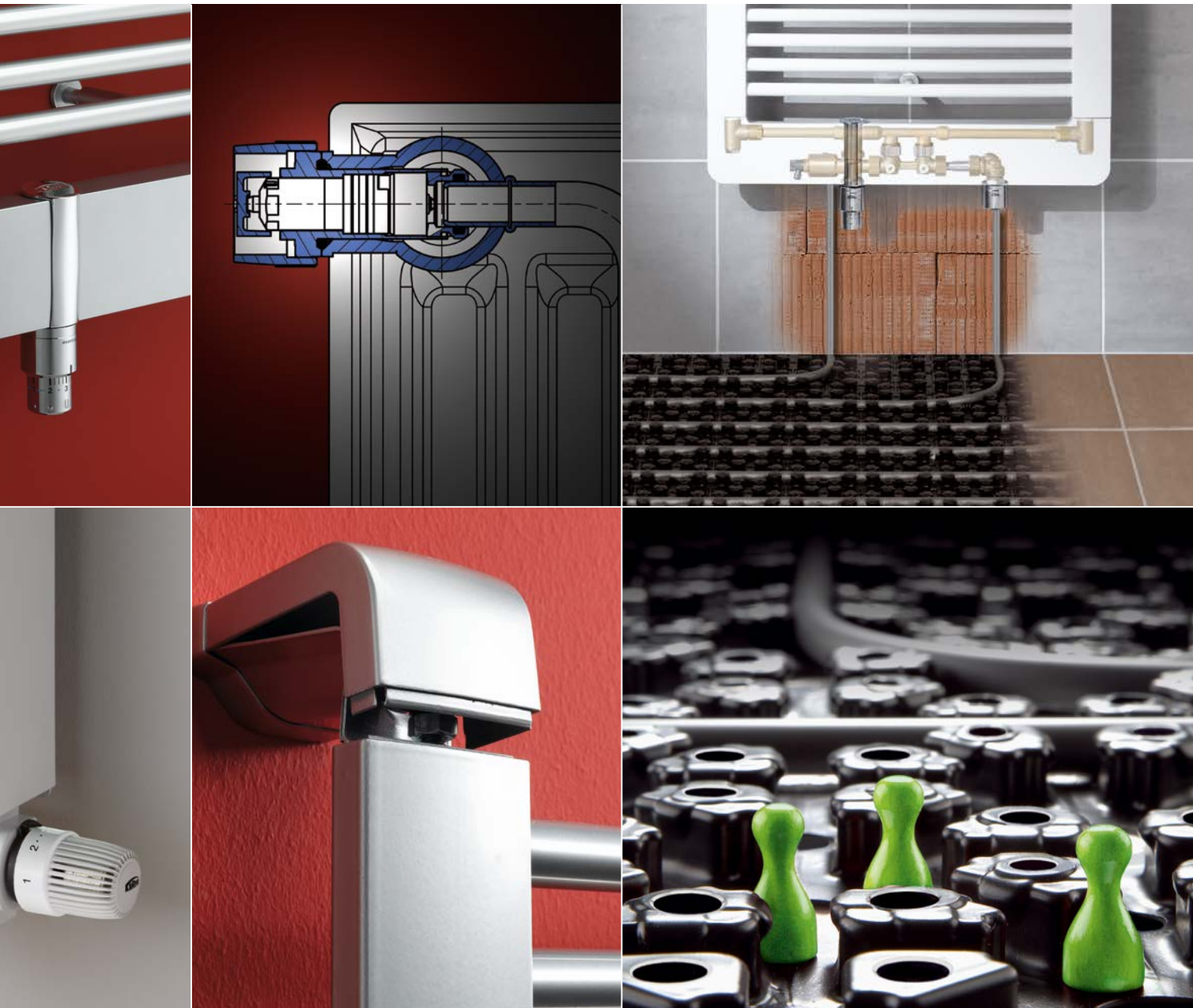

Новое мышление для новых требований.

С разработкой запатентованного, уникального принципа X2, основанного на последовательном прохождении теплоносителя в многопанельных радиаторах, мы установили новый стандарт, позволяющий эффективно экономить энергию на этапе теплопередачи при оптимальном тепловом комфорте в любом режиме эксплуатации и каждой рабочей точке.

Кроме того, с введением антибактериального покрытия Kermi Hygienic впервые в секторе систем отопления был реализован принцип, позволяющий оптимизировать гигиеническое состояние домашних приборов и оборудования путем предотвращения накопления бактерий и грибков на поверхности отопительных приборов, что вносит весомый вклад в оздоровление жизненного пространства.

Наши новаторские идеи находят применение и для обогрева больших поверхностей. Так, например, блок xlink является технически и оптически идеальным элементом для объединения радиатора для ванных комнат и обогрева полов. А разработанная Kermi тонкослойная система тёплого пола xnet C15 представляет собой превосходное решение для обновления Вашего жилого пространства.

Вентильный конвектор
Kermi KNV

Вентильный конвектор
Kermi KSV с экраном
теплого излучения

ВЕНТИЛЬНЫЕ КОНВЕКТОРЫ



Тепловой комфорт в компактном исполнении,
удовлетворяющий самым высоким запросам
к дизайну. Оптимальное регулирование
и ощутимая экономия времени при монтаже.



Встроенная энергосберегающая вентильная арматура.

Компания Kermi использует технику автоматического регулирования с использованием значений величины kv, которые оптимально настроены на заводе под определенные параметры мощности отопительных приборов. Тем самым гарантируется хорошая регулировка системы на всех её участках. Конвектор потребляет ровно столько, сколько необходимо для обеспечения комфортного тепла.

Всё для эффективного энергосбережения.

**Вентильный конвектор Kermi KNV.
Со встроенным вентильным блоком.**

Огромные окна и современные конструкции с большой площадью остекления требуют специальных решений в вопросе отопления. Специально для таких случаев мы разработали вентильные конвекторы Kermi - Элегантные, компактные, оснащённые современными энергосберегающими технологиями, невероятно

мощные - они идеально впишутся в любой интерьер и отлично справятся с поставленной задачей, благодаря оптимальной теплоотдаче. Благодаря встроенной вентильной группе, подающий и обратный трубопроводы не располагаются рядом с конвектором. Это не только улучшает внешний вид конвектора, но и существенно экономит время при монтаже.

**Вентильные конвекторы Kermi KSV.
Со встроенным экраном теплового излучения.**

Все требования к теплоизоляции в конвекторах типа KSV не только выполнены, но элегантно скрыты: идеальная тепловая защита от теплопотерь через большие стеклянные поверхности. Специально разработанная и интегрированная на задней стороне конвектора, защита эффективно помогает предотвратить теплоотдачу излучением к поверхности окна, тем самым сокращая теплопотери до 80 %.



Встроенная вентильная группа оптимальна не только в энергосбережении и внешней эстетике. Отсутствие подающего и обратного трубопроводов рядом с конвектором также значительно экономит время монтажа.

Конвектор Kerמי KNN
Конвектор Kerמי KSN
с экраном теплового
излучения

КОНВЕКТОРЫ





Один конвектор - 6 вариантов подключения. Все преимущества монтажа.

Благодаря конвектору Kermi с универсальным подключением, процесс монтажа находится под Вашим полным контролем. Это обеспечивается 6 вариантами подключения (см. ниже). При этом гарантируется нормативная тепловая мощность. Всё для быстрого и несложного монтажа конвектора. И даже срочная переукладка участка трубопровода уже не представляет для Вас проблемы.

Конвектор Kermi KNN. Комфорт тепла в элегантном компактном исполнении.

Чрезвычайно высокая тепловая мощность в комбинации с небольшими размерами делает конвекторы Kermi идеальным решением для помещений с большой площадью наружного остекления: панорамные окна, витрины, зимние сады и т.д. Очевидным их преимуществом является малое время нагрева и динамичное высокочувствительное регулирование. Они поставляются в собранном виде в защитной упаковке. На выбор предлагаются модели с наличием или отсутствием декоративной крышки. При этом стоит отметить их простой монтаж посредством универсального подключения (см. выше).

Конвектор Kermi KSN со встроенным экраном теплового излучения.

Все требования к теплоизоляции в конвекторах здесь не только выполнены, но и элегантно и незаметно скрыты: идеальная тепловая защита от теплопотерь через большие стеклянные поверхности. Специально разработанная и интегрированная на задней стороне конвектора, она эффективно помогает предотвратить теплоотдачу излучением к поверхности окна, тем самым сокращая теплопотери до 80 %.

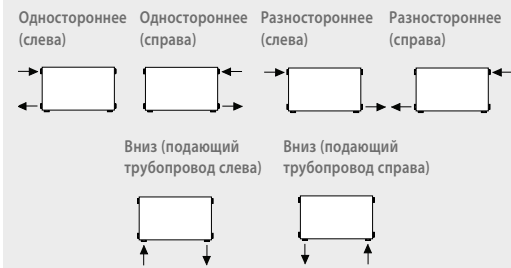

Компактный, мощный, универсальный, удобный при монтаже.



СПЕЦИАЛЬНЫЕ РЕШЕНИЯ



Дугообразные, угловой и сложной формы . . .
Конвекторы Kerמי могут вписаться в любой
интерьер и реализуют почти все архитектур-
ные решения.





Специальные решения Kermi для удовлетворения индивидуальных потребностей.

- Модели угловой и дугообразной формы.
- Другие формы по запросу.
- Конвекторы сложной формы с разно- или односторонним подключениями.
- Использование в качестве основания для конвектора-скамьи, без сиденья.



Одной из самых сильных сторон конвекторов Kermi является идеальная интеграция в любой интерьер. Широкая размерная линейка предоставляет большое поле для планирования и дизайна. Отметим также широкий диапазон монтажных высот (от 70 до 280 мм) и монтажных длин (от 500 до 6000 мм). Специально для удовлетворения личных пожеланий и интерьерных требований Kermi предлагает программу специальных решений. Будь то конвектор дугообразной формы, идеально соответствующий радиусу стены, или угловой - в любом исполнении модель будет обладать искусно скрытой системой теплоизоляции.



Использование конвектора в качестве удобной скамейки для нас не проблема. Для этого Kermi предлагает надёжное крепление к конвектору-скамье (без сиденья).

Около 70 различных типоразмеров.

- Цвет: RAL 9016.
- Поставляются также с экраном теплового излучения.
- Серийно с крышкой, подчёркивающей красоту и лаконичность конвекторов.
- Универсальный вертикальный / стенной кронштейн, заказывается отдельно (см.стр. 58).

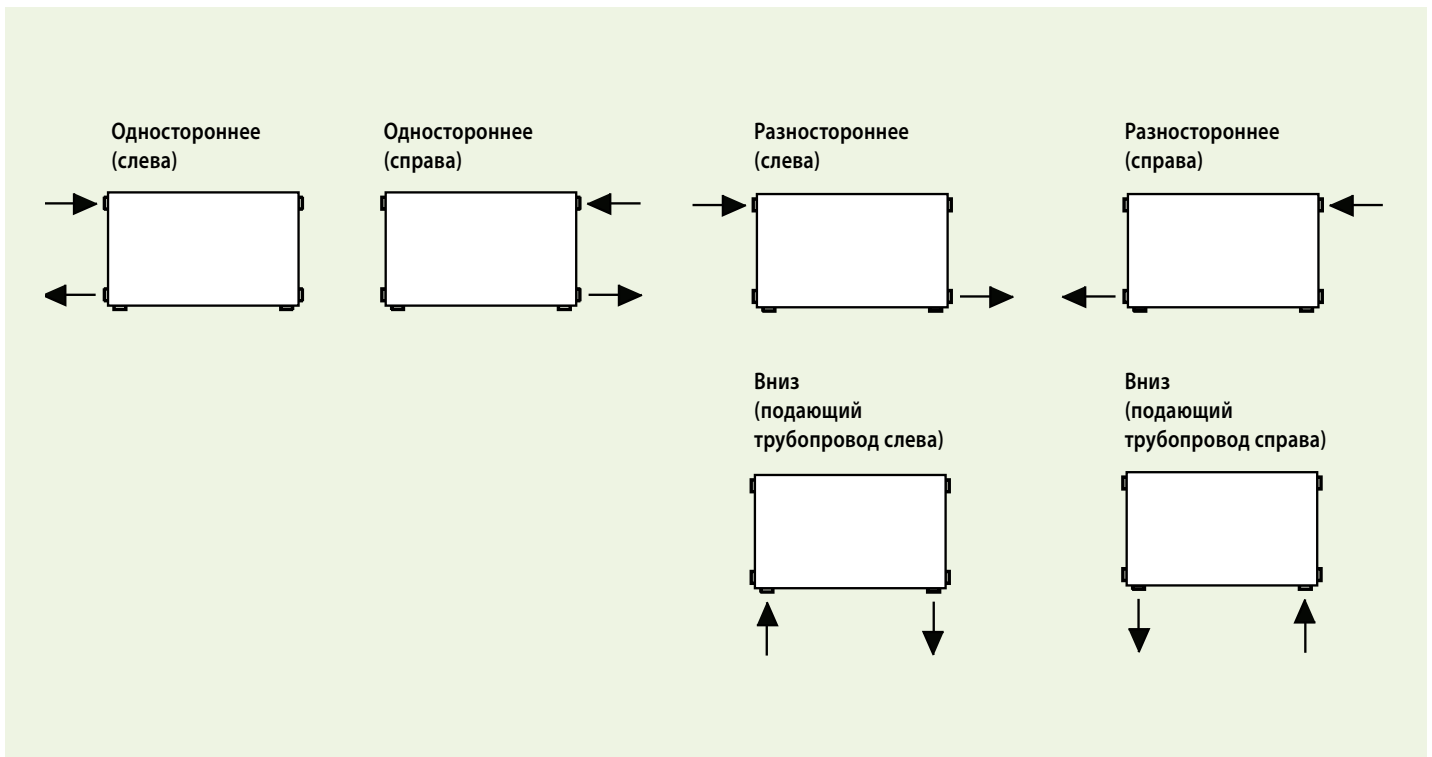

Возможности подключения:

Исполнение со схемой подключения U (универсальное)

(не поставляется с монтажной высотой 70 мм):

- Конвектор
- 6 присоединительных отверстий (6 x 1/2" вн.резьбы)
- 6 различных схем подключения

Высокий уровень теплоотдачи благодаря оптимальному распределению теплоносителя в конвекторе.

При односторонних подключениях: универсальный монтаж прилагаемой резьбовой вставки в разделительную шайбу, расположенную внутри конвектора (через одно из нижних подключений).



Вентильные конвекторы Kermi со встроенным экраном теплового излучения

Конвекторы Kermi со встроенным экраном теплового излучения

ВЕНТИЛЬНЫЕ КОНВЕКТОРЫ / КОНВЕКТОРЫ ОБЩЕЕ ОПИСАНИЕ



Описание

- Конвекторы Kermi состоят из прямоугольных стальных труб размером 70 x 11 x 1,5 мм (6 бар) или 70 x 11 x 2,0 мм (10 бар) с пластинами конвективного оребрения из гофрированной стали
- Глубина конвективного оребрения 50 мм
- Типы KNN21, KNN22, KNN32, KNN43, KNN54
- В случае, если конвекторы размещаются перед наружными окнами, с целью сокращения теплопотерь необходимо заднюю сторону конвектора оснастить соответствующим несъемным или встроенным защитным экраном. Значение коэффициента теплоотдачи экрана не должно превышать 0,9 Вт / (м² x К)
- Типы KSN22, KSN33, KSN44, KSN55 с экраном теплового излучения

Вентильные конвекторы

- Конвекторы типа KNN могут также поставляться с интегрированным вентилем, как тип KNV
- Конвекторы типа KSN могут также поставляться с интегрированным вентилем, как тип KSV

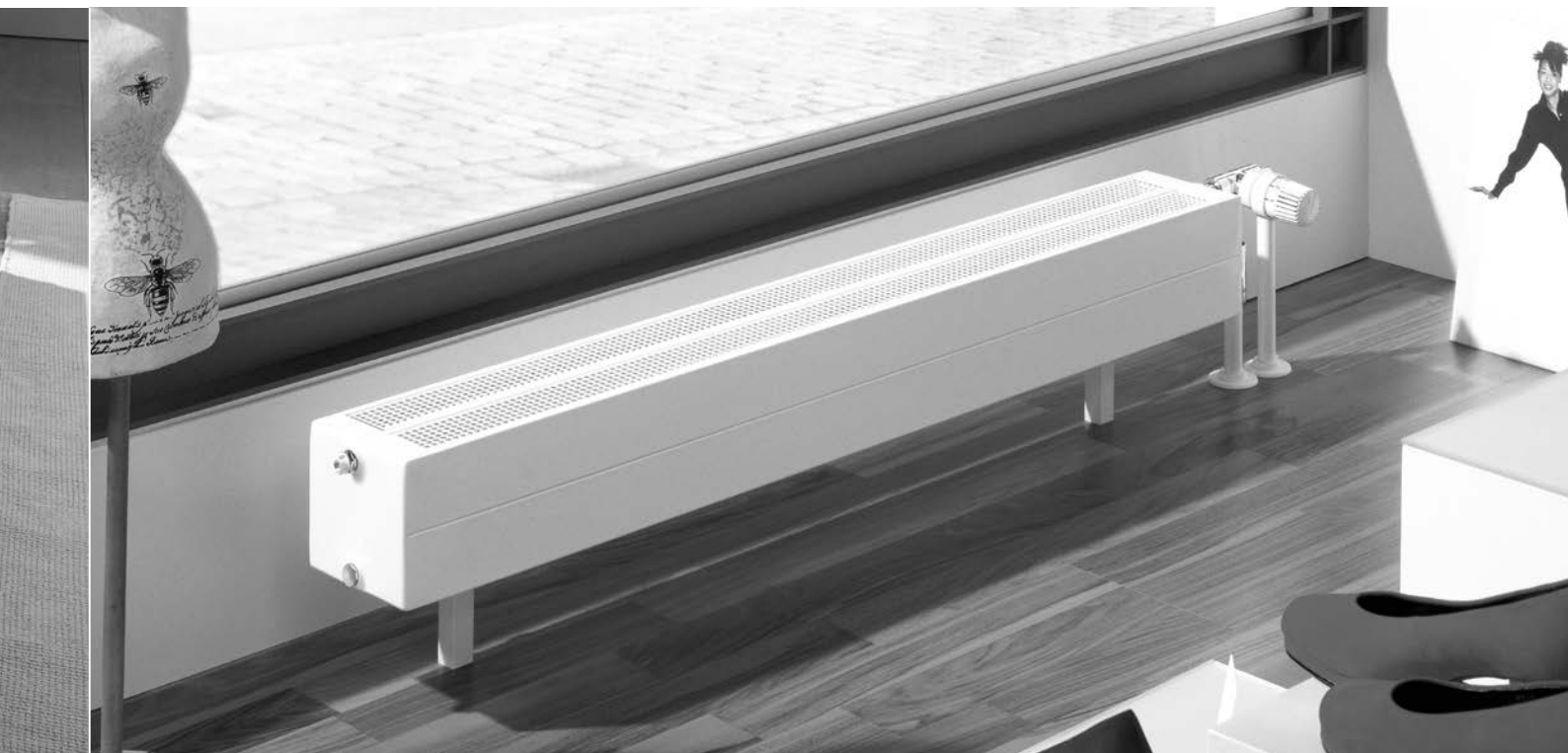

Рабочее давление

- Стандартное рабочее давление: 6 бар
- По желанию: рабочее давление 10 бар

Комплект поставки

- Конвектор Kermi в защитной упаковке
- При заказе с отверстием 4 x 1/2" в комплект поставки включены заглушка и воздухопускной клапан, а также специальная вставка для нижнего подключения, установленные на заводе.
- При заказе с отверстием 6 x 1/2" (складская программа Kermi) в комплект поставки включены заглушка и воздухопускной клапан, а также специальная вставка для нижнего подключения, установленные на заводе.

Качество

- Все конвекторы проверяются на герметичность
- Испытательное давление: 7,8 бар
- Стандартное рабочее давление: 6 бар
- Гарантия качества RAL, сертификация по DIN EN ISO 9001:2008, DIN EN ISO 14001:2008, DIN EN ISO 50001:2011

Покрытие

- Двухслойная покраска согласно DIN 55900, грунтовка (ETL), окраска методом порошкового напыления (EPS), без вредных выделений в т.ч. в режиме отопления
- Серийный цвет: RAL 9016
- Коллекция цветов Kermi за дополнительную плату.
- Другие цвета RAL за дополнительную плату

Тепловая мощность

Указанная тепловая мощность измерена согласно DIN EN 442 и приведена для температур теплоносителя 75/65° C и 70/55° C, а также температуры воздуха в помещении 20° C

Примечание: необходимо строго соблюдать условия эксплуатации и контролировать качество теплоносителя, а также следовать всем монтажным предписаниям, принятым в отрасли.

ВЕНТИЛЬНЫЕ КОНВЕКТОРЫ. ТЕХНИЧЕСКИЕ ХАРАКТЕРИСТИКИ

Краткое описание изделия	Номер RAL рег. знак качества	Монтажная высота (BH) мм	Монтажная длина (BL) мм	Монтажная ширина (BT) мм
Вентильные конвекторы				
KNV21 Передняя и задняя стороны без конвективного ребрения	0249	70 - 280	500 - 6000*	72
KNV22 Задняя сторона с конвективным ребрением	0250	70 - 280	500 - 6000*	122
KNV32 Передняя и задняя стороны без конвективного ребрения	0251	70 - 280	500 - 6000*	133
KNV43 Передняя и задняя стороны без конвективного ребрения	0252	70 - 280	500 - 6000*	194
KNV54 Передняя и задняя стороны без конвективного ребрения	0253	70 - 280	500 - 6000*	255
Вентильные конвекторы со встроенным экраном теплового излучения				
KSV22 со встроенным экраном теплового излучения	0254	70 - 280	500 - 6000*	133
KSV33 со встроенным экраном теплового излучения	0255	70 - 280	500 - 6000*	194
KSV44 со встроенным экраном теплового излучения	0256	70 - 280	500 - 6000*	255
KSV55 со встроенным экраном теплового излучения	0257	70 - 280	500 - 6000*	316

Вентильные конвекторы

Условия эксплуатации:

Макс. рабочая температура 110° С, макс. рабочее давление 6 бар (испытательное давление 7,8 бар); по желанию 10 бар

Комплект поставки:

Вентильный конвектор

Крепление:

См. главу "Крепления и комплектующие"

Покрытие:

Серийный цвет белый (RAL 9016). Цветное покрытие Согласно цветовой концепции Kermi, см.стр. 88

Вентильные конвекторы выпускаются до нижеприведённых показателей мощности при перепаде давления в 100 мбар:

	Δр = 100 мбар	Δр = 80 мбар
при 75/65/20:	5 950 Вт	5 350 Вт
при 70/55/20:	4 650 Вт	4 200 Вт

* Размер максимальной длины указан в прайс-листе.

КОНВЕКТОРЫ. ТЕХНИЧЕСКИЕ ХАРАКТЕРИСТИКИ

Краткое описание изделия	Номер RAL рег. знак качества	Монтажная высота (BH) мм	Монтажная длина (BL) мм	Монтажная ширина (BT) мм	
Конвекторы					
KNN21	Передняя и задняя стороны без конвективного оребрения	0249	70 - 280	500 - 6000*	72
KNN22	Задняя сторона с конвективным оребрением	0250	70 - 280	500 - 6000*	122
KNN32	Передняя и задняя стороны без конвективного оребрения	0251	70 - 280	500 - 6000*	133
KNN43	Передняя и задняя стороны без конвективного оребрения	0252	70 - 280	500 - 6000*	194
KNN54	Передняя и задняя стороны без конвективного оребрения	0253	70 - 280	500 - 6000*	255
Конвекторы со встроенным экраном теплового излучения					
KSN22	со встроенным экраном теплового излучения	0254	70 - 280	500 - 6000*	133
KSN33	со встроенным экраном теплового излучения	0255	70 - 280	500 - 6000*	194
KSN44	со встроенным экраном теплового излучения	0256	70 - 280	500 - 6000*	255
KSN55	со встроенным экраном теплового излучения	0257	70 - 280	500 - 6000*	316

Конвекторы

Условия эксплуатации:

Макс. рабочая температура 110° С, макс. рабочее давление 6 бар (испытательное давление 7,8 бар); по желанию 10 бар (испытательное давление - 13 бар)

Комплект поставки:

Конвектор

Крепление:

См. главу "Крепления и комплектующие"

Покрытие:

Серийный цвет белый (RAL 9016). Цветное покрытие Согласно цветовой концепции Kermi, см.стр. 88

Специальные решения



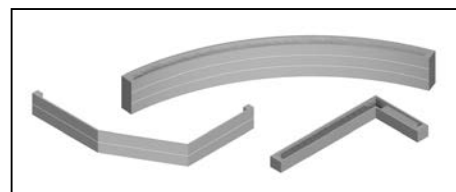

По запросу; см.стр. 44



* Размер максимальной длины указан в прайс-листе.

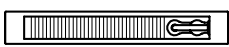



ВЕНТИЛЬНЫЕ КОНВЕКТОРЫ

Цены и тепловая мощность
монтажная высота 70 мм

Тип	KNV21		KNV22		KNV32		KNV43		KNV54	
										
Крышка	без	с	без	с	без	с	без	с	без	с
Экспонента отопительного прибора	1,2371	1,2371	1,2301	1,2301	1,2168	1,2168	1,2246	1,2246	1,2094	1,2094
Монтажная глубина, мм	72	72	122	122	133	133	194	194	255	255
Вт/м 75/65/20° С	349		405		593		813		1025	
Монтажная длина, мм	Тепловая мощность в Вт / температура в помещении 20° С									
500	Вт 75/65° С 175 Вт 70/55° С 142 € 220,33	175 142 225,82	203 165 248,80	203 165 259,69	297 242 270,74	297 242 281,64	407 331 317,15	407 331 333,49	513 418 361,56	513 418 383,34
600	Вт 75/65° С 209 Вт 70/55° С 169 € 225,67	209 169 232,26	243 197 256,18	243 197 269,24	356 290 279,40	356 290 292,46	488 396 329,92	488 396 349,51	615 501 377,32	615 501 403,46
700	Вт 75/65° С 244 Вт 70/55° С 198 € 231,02	244 198 238,72	284 230 263,57	284 230 278,81	415 338 288,04	415 338 303,29	569 462 342,67	569 462 365,54	718 585 393,08	718 585 423,58
800	Вт 75/65° С 279 Вт 70/55° С 226 € 236,38	279 226 245,16	324 263 270,95	324 263 288,37	474 386 296,69	474 386 314,12	650 528 355,44	650 528 381,58	820 668 408,84	820 668 443,70
900	Вт 75/65° С 314 Вт 70/55° С 255 € 241,73	314 255 251,62	365 296 278,34	365 296 297,94	534 434 305,33	534 434 324,95	732 595 368,20	732 595 397,61	923 752 424,61	923 752 463,81
1000	Вт 75/65° С 349 Вт 70/55° С 283 € 247,08	349 283 258,06	405 329 285,72	405 329 307,50	593 482 313,98	593 482 335,77	813 660 380,96	813 660 413,64	1025 835 440,36	1025 835 483,94
1100	Вт 75/65° С 384 Вт 70/55° С 311 € 252,43	384 311 264,50	446 362 293,10	446 362 317,06	652 530 322,63	652 530 346,60	894 726 393,73	894 726 429,67	1128 919 456,13	1128 919 504,06
1200	Вт 75/65° С 419 Вт 70/55° С 340 € 257,78	419 340 270,96	486 394 300,49	486 394 326,63	712 579 331,27	712 579 357,42	976 793 406,49	976 793 445,70	1230 1002 471,89	1230 1002 524,17
1300	Вт 75/65° С 454 Вт 70/55° С 368 € 263,14	454 368 277,40	527 428 307,87	527 428 336,19	771 627 339,92	771 627 368,26	1057 859 419,26	1057 859 461,74	1333 1086 487,66	1333 1086 544,30
1400	Вт 75/65° С 489 Вт 70/55° С 396 € 268,49	489 396 283,86	567 460 315,26	567 460 345,76	830 675 348,56	830 675 379,08	1138 924 432,01	1138 924 477,77	1435 1169 503,41	1435 1169 564,41
1500	Вт 75/65° С 524 Вт 70/55° С 425 € 273,84	524 425 290,30	608 493 322,64	608 493 355,32	890 724 357,22	890 724 389,90	1220 991 444,78	1220 991 493,80	1538 1253 519,18	1538 1253 584,53
1600	Вт 75/65° С 558 Вт 70/55° С 452 € 279,18	558 452 296,75	648 526 330,02	648 526 364,87	949 772 365,87	949 772 400,73	1301 1057 457,55	1301 1057 509,82	1640 1336 534,94	1640 1336 604,66
1700	Вт 75/65° С 593 Вт 70/55° С 481 € 284,53	593 481 303,20	689 559 337,42	689 559 374,44	1008 820 374,51	1008 820 411,55	1382 1123 470,30	1382 1123 525,85	1743 1420 550,70	1743 1420 624,77
1800	Вт 75/65° С 628 Вт 70/55° С 509 € 289,88	628 509 309,65	729 592 344,80	729 592 384,00	1067 868 383,16	1067 868 422,39	1463 1188 483,07	1463 1188 541,88	1845 1503 566,46	1845 1503 644,89
1900	Вт 75/65° С 663 Вт 70/55° С 537 € 295,24	663 537 316,10	770 625 352,19	770 625 393,56	1127 917 391,80	1127 917 433,21	1545 1255 495,83	1545 1255 557,92	1948 1587 582,23	1948 1587 665,00
2000	Вт 75/65° С 698 Вт 70/55° С 566 € 300,59	698 566 322,55	810 657 359,57	810 657 403,13	1186 965 400,45	1186 965 444,04	1626 1321 508,60	1626 1321 573,95	2050 1670 597,98	2050 1670 685,13
2200	Вт 75/65° С 768 Вт 70/55° С 623 € 311,29	768 623 335,45	891 723 374,34	891 723 422,26	1305 1062 417,74	1305 1062 465,68	1789 1453 534,12	1789 1453 606,01	2255 1837 629,51	2255 1837 725,36
2400	Вт 75/65° С 838 Вт 70/55° С 679 € 322,00	838 679 348,35	972 789 389,11	972 789 441,38	1423 1158 435,04	1423 1158 487,34	1951 1585 559,64	1951 1585 638,08	2460 2004 661,03	2460 2004 765,60

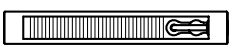
ВЕНТИЛЬНЫЕ КОНВЕКТОРЫ

Цены и тепловая мощность
монтажная высота 70 мм





Тип	KNV21		KNV22		KNV32		KNV43		KNV54		
											
Крышка	без	с	без	с	без	с	без	с	без	с	
Экспонента отопительного прибора	1,2371	1,2371	1,2301	1,2301	1,2168	1,2168	1,2246	1,2246	1,2094	1,2094	
Монтажная глубина, мм	72	72	122	122	133	133	194	194	255	255	
Вт/м 75/65/20°С	349		405		593		813		1025		
Монтажная длина, мм	Тепловая мощность в Вт / температура в помещении 20°С										
2600	Вт 75/65°С Вт 70/55°С €	907 735 332,69	907 735 361,24	1053 855 403,87	1053 855 460,50	1542 1254 452,34	1542 1254 508,99	2114 1717 585,18	2114 1717 670,13	2665 2171 692,56	2665 2171 805,85
2800	Вт 75/65°С Вт 70/55°С €	977 792 343,39	977 792 374,14	1134 920 418,64	1134 920 479,63	1660 1350 469,63	1660 1350 530,65	2276 1849 610,70	2276 1849 702,19	2870 2338 724,08	2870 2338 846,08
3000	Вт 75/65°С Вт 70/55°С €	1047 849 354,10	1047 849 387,04	1215 986 433,42	1215 986 498,76	1779 1447 486,92	1779 1447 552,30	2439 1981 636,23	2439 1981 734,26	3075 2504 755,60	3075 2504 886,32
3200	Вт 75/65°С Вт 70/55°С €	1117 905 364,80	1117 905 399,94	1296 1052 448,19	1296 1052 517,88	1898 1544 504,22	1898 1544 573,95	2602 2114 661,75	2602 2114 766,32	3280 2671 787,13	3280 2671 926,56
3400	Вт 75/65°С Вт 70/55°С €	1187 962 375,50	1187 962 412,84	1377 1118 462,96	1377 1118 537,01	2016 1640 521,51	2016 1640 595,61	2764 2245 687,28	2764 2245 798,38	3485 2838 818,65	3485 2838 966,79
3600	Вт 75/65°С Вт 70/55°С €	1256 1018 386,20	1256 1018 425,72	1458 1183 477,72	1458 1183 556,13	2135 1737 538,81	2135 1737 617,26	2927 2378 712,81	2927 2378 830,44	3690 3005 850,18	3690 3005 1.007,04
3800	Вт 75/65°С Вт 70/55°С €	1326 1075 396,90	1326 1075 438,62	1539 1249 492,49	1539 1249 575,26	2253 1833 556,10	2253 1833 638,92	3089 2509 738,34	3089 2509 862,50	3895 3172 881,70	3895 3172 1.047,28
4000	Вт 75/65°С Вт 70/55°С €	1396 1132 407,60	1396 1132 451,52	1620 1315 507,26	1620 1315 594,38	2372 1929 573,40	2372 1929 660,56	3252 2642 763,86	3252 2642 894,56	4100 3339 913,22	4100 3339 1.087,51
4200	Вт 75/65°С Вт 70/55°С €	1466 1188 418,31	1466 1188 464,42	1701 1381 522,04	1701 1381 613,51	2491 2026 590,69	2491 2026 682,21	3415 2774 789,38	3415 2774 926,63	4305 3506 944,75	4305 3506 1.127,75
4400	Вт 75/65°С Вт 70/55°С €	1536 1245 429,01	1536 1245 477,32	1782 1446 536,81	1782 1446 632,64	2609 2122 607,98	2609 2122 703,87	3577 2906 814,91	3577 2906 958,69	4510 3673 976,27	4510 3673 1.167,98
4600	Вт 75/65°С Вт 70/55°С €	1605 1301 439,70	1605 1301 490,21	1863 1512 551,57	1863 1512 651,76	2728 2219 625,28	2728 2219 725,52	3740 3038 840,44	3740 3038 990,74	4715 3840 1.007,80	4715 3840 1.208,23
4800	Вт 75/65°С Вт 70/55°С €	1675 1358 450,41	1675 1358 503,11	1944 1578 566,34	1944 1578 670,88	2846 2315 642,58	2846 2315 747,18	3902 3170 865,97	3902 3170 1.022,81	4920 4007 1.039,32	4920 4007 1.248,47
5000	Вт 75/65°С Вт 70/55°С €	1745 1415 461,11	1745 1415 516,01	2025 1644 581,11	2025 1644 690,01	2965 2412 659,87	2965 2412 768,83	4065 3302 891,49	4065 3302 1.054,87	5125 4174 1.070,84	5125 4174 1.288,70
5200	Вт 75/65°С Вт 70/55°С €	1815 1471 471,82	1815 1471 528,91	2106 1709 595,88	2106 1709 709,14	3084 2509 677,16	3084 2509 790,48	4228 3435 917,02	4228 3435 1.086,94	5330 4341 1.102,37	5330 4341 1.328,94
5400	Вт 75/65°С Вт 70/55°С €	1885 1528 482,52	1885 1528 541,81	2187 1775 610,66	2187 1775 728,27	3202 2605 694,45	3202 2605 812,14	4390 3566 942,54	4390 3566 1.119,00	5535 4508 1.133,89	5535 4508 1.369,18
5600	Вт 75/65°С Вт 70/55°С €	1954 1584 493,21	1954 1584 554,70	2268 1841 625,42	2268 1841 747,38	3321 2701 711,76	3321 2701 833,78	4553 3699 968,08	4553 3699 1.151,05		
5800	Вт 75/65°С Вт 70/55°С €	2024 1641 503,92	2024 1641 567,60	2349 1906 640,19	2349 1906 766,51	3439 2797 729,05	3439 2797 855,44	4715 3830 993,60	4715 3830 1.183,12		
6000	Вт 75/65°С Вт 70/55°С €	2094 1697 514,62	2094 1697 580,50	2430 1972 654,96	2430 1972 785,64	3558 2894 746,34	3558 2894 877,09	4878 3963 1019,12	4878 3963 1.215,18		

Примечание:

Вентильные конвекторы, не приведённые в таблице, поставляются по запросу. (Учитывайте ограничение по мощности по макс.значению k_v !)

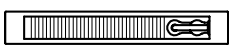



ВЕНТИЛЬНЫЕ КОНВЕКТОРЫ

Цены и тепловая мощность
монтажная высота 140 мм

Тип	KNV21		KNV22		KNV32		KNV43		KNV54	
										
Крышка	без	с	без	с	без	с	без	с	без	с
Экспонента отопительного прибора	1,2952	1,2952	1,2696	1,2696	1,2938	1,2938	1,2885	1,2885	1,2866	1,2866
Монтажная глубина, мм	72	72	122	122	133	133	194	194	255	255
Вт/м 75/65/20° С	543		727		878		1185		1486	
Монтажная длина, мм	Тепловая мощность в Вт / температура в помещении 20° С									
500	Вт 75/65° С 272 218 € 268,14	272 218 273,64	364 293 € 311,14	364 293 322,02	439 352 € 336,83	439 352 347,72	593 477 € 404,16	593 477 420,49	743 597 € 485,10	743 597 506,88
600	Вт 75/65° С 326 262 € 277,43	326 262 284,02	436 351 € 326,28	436 351 339,34	527 423 € 354,74	527 423 367,81	711 571 € 428,71	711 571 448,31	892 717 € 518,16	892 717 544,31
700	Вт 75/65° С 380 305 € 286,70	380 305 294,40	509 410 € 341,42	509 410 356,66	615 494 € 372,65	615 494 387,90	830 667 € 453,26	830 667 476,14	1040 836 € 551,23	1040 836 581,72
800	Вт 75/65° С 434 348 € 295,99	434 348 304,79	582 469 € 356,57	582 469 373,98	702 564 € 390,56	702 564 408,00	948 762 € 477,83	948 762 503,95	1189 956 € 584,29	1189 956 619,15
900	Вт 75/65° С 489 393 € 305,27	489 393 315,17	654 527 € 371,71	654 527 391,31	790 634 € 408,47	790 634 428,09	1067 857 € 502,38	1067 857 531,78	1337 1075 € 617,36	1337 1075 656,57
1000	Вт 75/65° С 543 436 € 314,56	543 436 325,55	727 586 € 386,86	727 586 408,62	878 705 € 426,38	878 705 448,18	1185 952 € 526,93	1185 952 559,60	1486 1195 € 650,42	1486 1195 694,00
1100	Вт 75/65° С 597 479 € 323,84	597 479 335,93	800 645 € 402,00	800 645 425,95	966 776 € 444,30	966 776 468,26	1304 1048 € 551,48	1304 1048 587,41	1635 1314 € 683,50	1635 1314 731,42
1200	Вт 75/65° С 652 523 € 333,12	652 523 346,31	872 703 € 417,14	872 703 443,27	1054 846 € 462,20	1054 846 488,35	1422 1143 € 576,04	1422 1143 615,24	1783 1433 € 716,56	1783 1433 768,84
1300	Вт 75/65° С 706 567 € 342,41	706 567 356,70	945 762 € 432,29	945 762 460,60	1141 916 € 480,12	1141 916 508,45	1541 1238 € 600,60	1541 1238 643,06	1932 1553 € 749,63	1932 1553 806,27
1400	Вт 75/65° С 760 610 € 351,68	760 610 367,08	1018 821 € 447,43	1018 821 477,91	1229 987 € 498,02	1229 987 528,54	1659 1333 € 625,15	1659 1333 670,88	2080 1672 € 782,69	2080 1672 843,68
1500	Вт 75/65° С 815 654 € 360,97	815 654 377,46	1091 880 € 462,59	1091 880 495,24	1317 1057 € 515,94	1317 1057 548,63	1778 1429 € 649,70	1778 1429 698,70	2229 1792 € 815,76	2229 1792 881,11
1600	Вт 75/65° С 869 698 € 370,26	869 698 387,84	1163 938 € 477,73	1163 938 512,56	1405 1128 € 533,86	1405 1128 568,72	1896 1524 € 674,26	1896 1524 726,52	2378 1912 € 848,82	2378 1912 918,54
1700	Вт 75/65° С 923 741 € 379,54	923 741 398,22	1236 996 € 492,88	1236 996 529,88	1493 1199 € 551,76	1493 1199 588,80	2015 1619 € 698,81	2015 1619 754,34	2526 2031 € 881,89	2526 2031 955,96
1800	Вт 75/65° С 977 784 € 388,82	977 784 408,61	1309 1055 € 508,02	1309 1055 547,20	1580 1269 € 569,68	1580 1269 608,90	2133 1714 € 723,37	2133 1714 782,16	2675 2150 € 914,95	2675 2150 993,38
1900	Вт 75/65° С 1032 828 € 398,10	1032 828 418,99	1381 1113 € 523,16	1381 1113 564,53	1668 1339 € 587,58	1668 1339 628,99	2252 1810 € 747,92	2252 1810 809,99	2823 2269 € 948,02	2823 2269 1030,80
2000	Вт 75/65° С 1086 872 € 407,39	1086 872 429,37	1454 1172 € 538,31	1454 1172 581,84	1756 1410 € 605,50	1756 1410 649,08	2370 1905 € 772,48	2370 1905 837,80	2972 2389 € 981,08	2972 2389 1068,23
2200	Вт 75/65° С 1195 959 € 425,95	1195 959 450,13	1599 1289 € 568,60	1599 1289 616,49	1932 1551 € 641,32	1932 1551 689,26	2607 2095 € 821,58	2607 2095 893,45	3269 2628 € 1047,22	3269 2628 1143,07
2400	Вт 75/65° С 1303 1046 € 444,52	1303 1046 470,90	1745 1407 € 598,88	1745 1407 651,13	2107 1692 € 677,14	2107 1692 729,44	2844 2285 € 870,70	2844 2285 949,09	3566 2867 € 1113,35	3566 2867 1217,92

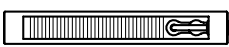
ВЕНТИЛЬНЫЕ КОНВЕКТОРЫ

Цены и тепловая мощность
монтажная высота 140 мм





Тип	KNV21		KNV22		KNV32		KNV43		KNV54	
										
Крышка	без	с	без	с	без	с	без	с	без	с
Экспонента отопительного прибора	1,2952	1,2952	1,2696	1,2696	1,2938	1,2938	1,2885	1,2885	1,2866	1,2866
Монтажная глубина, мм	72	72	122	122	133	133	194	194	255	255
Вт / м 75/65/20° С	543		727		878		1185		1486	
Монтажная длина, мм	Тепловая мощность в Вт / температура в помещении 20° С									
2600	Вт 75/65° С 1412 Вт 70/55° С 1133 € 463,09	1412 1133 491,66	1890 1524 629,18	1890 1524 685,78	2283 1833 712,97	2283 1833 769,62	3081 2476 919,80	3081 2476 1.004,72	3864 3106 1.179,48	3864 3106 1.292,77
2800	Вт 75/65° С 1520 Вт 70/55° С 1220 € 481,66	1520 1220 512,44	2036 1641 659,47	2036 1641 720,42	2458 1973 748,79	2458 1973 809,81	3318 2666 968,92	3318 2666 1.060,37	4161 3345 1.245,61	4161 3345 1.367,62
3000	Вт 75/65° С 1629 Вт 70/55° С 1308 € 500,22	1629 1308 533,20	2181 1758 689,76	2181 1758 755,06	2634 2115 784,61	2634 2115 849,98	3555 2857 1.018,02	3555 2857 1.116,01	4458 3584 1.311,74	4458 3584 1.442,46
3200	Вт 75/65° С 1738 Вт 70/55° С 1395 € 518,78	1738 1395 553,96	2326 1875 720,05	2326 1875 789,71	2810 2256 820,43	2810 2256 890,16	3792 3047 1.067,12	3792 3047 1.171,66	4755 3822 1.377,88	4755 3822 1.517,30
3400	Вт 75/65° С 1846 Вт 70/55° С 1482 € 537,35	1846 1482 574,73	2472 1993 750,34	2472 1993 824,35	2985 2397 856,25	2985 2397 930,35	4029 3238 1.116,24	4029 3238 1.227,30	5052 4061 1.444,01	5052 4061 1.592,15
3600	Вт 75/65° С 1955 Вт 70/55° С 1569 € 555,92	1955 1569 595,49	2617 2110 780,64	2617 2110 859,00	3161 2538 892,08	3161 2538 970,52	4266 3428 1.165,34	4266 3428 1.282,93	5350 4301 1.510,14	5350 4301 1.667,00
3800	Вт 75/65° С 2063 Вт 70/55° С 1656 € 574,49	2063 1656 616,26	2763 2227 810,92	2763 2227 893,64	3336 2678 927,90	3336 2678 1.010,71	4503 3619 1.214,46	4503 3619 1.338,58	5647 4539 1.576,27	5647 4539 1.741,85
4000	Вт 75/65° С 2172 Вт 70/55° С 1743 € 593,05	2172 1743 637,02	2908 2344 841,21	2908 2344 928,28	3512 2820 963,72	3512 2820 1.050,89	4740 3809 1.263,56	4740 3809 1.394,22		
4200	Вт 75/65° С 2281 Вт 70/55° С 1831 € 611,62	2281 1831 657,78	3053 2461 871,50	3053 2461 962,93	3688 2961 999,54	3688 2961 1.091,06	4977 4000 1.312,67	4977 4000 1.449,86		
4400	Вт 75/65° С 2389 Вт 70/55° С 1918 € 630,18	2389 1918 678,55	3199 2579 901,79	3199 2579 997,57	3863 3102 1.035,36	3863 3102 1.131,25	5214 4190 1.361,78	5214 4190 1.505,51		
4600	Вт 75/65° С 2498 Вт 70/55° С 2005 € 648,76	2498 2005 699,31	3344 2696 932,09	3344 2696 1.032,22	4039 3243 1.071,19	4039 3243 1.171,43	5451 4380 1.410,89	5451 4380 1.561,14		
4800	Вт 75/65° С 2606 Вт 70/55° С 2092 € 667,32	2606 2092 720,08	3490 2814 962,38	3490 2814 1.066,86	4214 3383 1.107,01	4214 3383 1.211,62	5688 4571 1.460,00	5688 4571 1.616,78		
5000	Вт 75/65° С 2715 Вт 70/55° С 2179 € 685,88	2715 2179 740,84	3635 2930 992,66	3635 2930 1.101,50	4390 3525 1.142,83	4390 3525 1.251,79				
5200	Вт 75/65° С 2824 Вт 70/55° С 2267 € 704,45	2824 2267 761,60	3780 3047 1.022,95	3780 3047 1.136,15	4566 3666 1.178,65	4566 3666 1.291,97				
5400	Вт 75/65° С 2932 Вт 70/55° С 2353 € 723,01	2932 2353 782,38	3926 3165 1.053,24	3926 3165 1.170,79	4741 3806 1.214,47	4741 3806 1.332,16				
5600	Вт 75/65° С 3041 Вт 70/55° С 2441 € 741,59	3041 2441 803,14	4071 3282 1.083,54	4071 3282 1.205,44	4917 3948 1.250,30	4917 3948 1.372,33				
5800	Вт 75/65° С 3149 Вт 70/55° С 2528 € 760,15	3149 2528 823,91	4217 3400 1.113,83	4217 3400 1.240,08	5092 4088 1.286,12	5092 4088 1.412,52				
6000	Вт 75/65° С 3258 Вт 70/55° С 2615 € 778,72	3258 2615 844,67	4362 3517 1.144,12	4362 3517 1.274,72	5268 4230 1.321,94	5268 4230 1.452,70				

Примечание:

Вентильные конвекторы, не приведённые в таблице, поставляются по запросу. (Учитывайте ограничение по мощности по макс.значению k_v !)

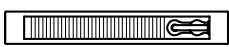



ВЕНТИЛЬНЫЕ КОНВЕКТОРЫ

Цены и тепловая мощность
монтажная высота 210 мм

Тип	KNV21		KNV22		KNV32		KNV43		KNV54	
										
Крышка	без	с	без	с	без	с	без	с	без	с
Экспонента отопительного прибора	1,3532	1,3532	1,3091	1,3091	1,3708	1,3708	1,3524	1,3524	1,3637	1,3637
Монтажная глубина, мм	72	72	122	122	133	133	194	194	255	255
Вт/м 75/65/20° С	691		977		1127		1640		2092	
Монтажная длина, мм	Тепловая мощность в Вт / температура в помещении 20° С									
500	Вт 75/65° С 346 Вт 70/55° С 275 € 307,91	346 275 313,39	489 392 341,94	489 392 352,84	564 447 367,58	564 447 378,47	820 652 459,01	820 652 475,36	1046 830 543,62	1046 830 608,16
600	Вт 75/65° С 415 Вт 70/55° С 330 € 319,73	415 330 326,30	586 469 358,78	586 469 371,84	676 536 387,74	676 536 400,81	984 782 488,35	984 782 507,95	1255 996 582,01	1255 996 650,90
700	Вт 75/65° С 484 Вт 70/55° С 385 € 331,55	484 385 339,23	684 548 375,60	684 548 390,85	789 625 407,92	789 625 423,16	1148 913 517,68	1148 913 540,55	1464 1162 620,40	1464 1162 693,65
800	Вт 75/65° С 553 Вт 70/55° С 440 € 343,37	553 440 352,14	782 626 392,44	782 626 409,87	902 715 428,09	902 715 445,50	1312 1043 547,02	1312 1043 573,16	1674 1328 658,79	1674 1328 736,39
900	Вт 75/65° С 622 Вт 70/55° С 494 € 355,19	622 494 365,06	879 704 409,26	879 704 428,88	1014 804 448,25	1014 804 467,84	1476 1173 576,35	1476 1173 605,76	1883 1494 697,18	1883 1494 779,14
1000	Вт 75/65° С 691 Вт 70/55° С 549 € 367,01	691 549 377,98	977 782 426,10	977 782 447,89	1127 893 468,42	1127 893 490,19	1640 1304 605,69	1640 1304 638,36	2092 1660 735,56	2092 1660 821,88
1100	Вт 75/65° С 760 Вт 70/55° С 604 € 378,83	760 604 390,89	1075 861 442,93	1075 861 466,90	1240 983 488,59	1240 983 512,53	1804 1434 635,03	1804 1434 670,97	2301 1826 773,95	2301 1826 864,62
1200	Вт 75/65° С 829 Вт 70/55° С 659 € 390,65	829 659 403,81	1172 939 459,76	1172 939 485,90	1352 1071 508,75	1352 1071 534,88	1968 1564 664,36	1968 1564 703,57	2510 1991 812,34	2510 1991 907,37
1300	Вт 75/65° С 898 Вт 70/55° С 714 € 402,47	898 714 416,72	1270 1017 476,59	1270 1017 504,92	1465 1161 528,92	1465 1161 557,22	2132 1695 693,70	2132 1695 736,18	2720 2158 850,73	2720 2158 950,11
1400	Вт 75/65° С 967 Вт 70/55° С 769 € 414,29	967 769 429,65	1368 1095 493,42	1368 1095 523,93	1578 1250 549,10	1578 1250 579,56	2296 1825 723,02	2296 1825 768,78	2929 2324 889,12	2929 2324 992,87
1500	Вт 75/65° С 1037 Вт 70/55° С 824 € 426,11	1037 824 442,56	1466 1174 510,25	1466 1174 542,94	1691 1340 569,27	1691 1340 601,92	2460 1956 752,36	2460 1956 801,38	3138 2490 927,50	3138 2490 1.035,61
1600	Вт 75/65° С 1106 Вт 70/55° С 879 € 437,93	1106 879 455,47	1563 1252 527,09	1563 1252 561,95	1803 1429 589,43	1803 1429 624,26	2624 2086 781,70	2624 2086 833,98	3347 2656 965,89	3347 2656 1.078,36
1700	Вт 75/65° С 1175 Вт 70/55° С 934 € 449,75	1175 934 468,40	1661 1330 543,91	1661 1330 580,96	1916 1518 609,60	1916 1518 646,61	2788 2216 811,03	2788 2216 866,58	3556 2821 1.004,28	3556 2821 1.121,10
1800	Вт 75/65° С 1244 Вт 70/55° С 989 € 461,57	1244 989 481,31	1759 1409 560,75	1759 1409 599,98	2029 1608 629,77	2029 1608 668,95	2952 2347 840,37	2952 2347 899,18	3766 2988 1.042,67	3766 2988 1.163,84
1900	Вт 75/65° С 1313 Вт 70/55° С 1044 € 473,39	1313 1044 494,23	1856 1486 577,57	1856 1486 618,98	2141 1697 649,93	2141 1697 691,30	3116 2477 869,70	3116 2477 931,79	3975 3154 1.081,06	3975 3154 1.206,59
2000	Вт 75/65° С 1382 Вт 70/55° С 1098 € 485,21	1382 1098 507,14	1954 1565 594,41	1954 1565 637,99	2254 1786 670,10	2254 1786 713,64	3280 2607 899,04	3280 2607 964,39	4184 3320 1.119,44	4184 3320 1.292,08
2200	Вт 75/65° С 1520 Вт 70/55° С 1208 € 508,85	1520 1208 532,98	2149 1721 628,07	2149 1721 676,01	2479 1965 710,44	2479 1965 758,33	3608 2868 957,71	3608 2868 1.029,60	4602 3651 1.196,22	4602 3651 1.377,56
2400	Вт 75/65° С 1658 Вт 70/55° С 1318 € 532,49	1658 1318 558,82	2345 1878 661,73	2345 1878 714,04	2705 2144 750,78	2705 2144 803,02	3936 3129 1.016,38	3936 3129 1.094,81	5021 3984 1.273,00	5021 3984 1.463,06

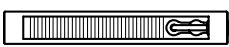
ВЕНТИЛЬНЫЕ КОНВЕКТОРЫ

Цены и тепловая мощность
монтажная высота 210 мм





Тип	KNV21		KNV22		KNV32		KNV43		KNV54		
											
Крышка	без	с	без	с	без	с	без	с	без	с	
Экспонента отопительного прибора	1,3532	1,3532	1,3091	1,3091	1,3708	1,3708	1,3524	1,3524	1,3637	1,3637	
Монтажная глубина, мм	72	72	122	122	133	133	194	194	255	255	
Вт / м 75/65/20° C	691		977		1127		1640		2092		
Монтажная длина, мм	Тепловая мощность в Вт / температура в помещении 20° C										
2600	Вт 75/65° C Вт 70/55° C €	1797 1428 556,13	1797 1428 584,64	2540 2034 695,40	2540 2034 752,05	2930 2322 791,11	2930 2322 847,72	4264 3390 1.075,06	4264 3390 1.160,00	5439 4315 1.349,77	5439 4315 1.463,06
2800	Вт 75/65° C Вт 70/55° C €	1935 1538 579,77	1935 1538 610,48	2736 2191 729,06	2736 2191 790,08	3156 2501 831,46	3156 2501 892,40	4592 3650 1.133,72	4592 3650 1.225,21	5858 4648 1426,55	5858 4648 1.548,55
3000	Вт 75/65° C Вт 70/55° C €	2073 1648 603,41	2073 1648 636,31	2931 2347 762,72	2931 2347 828,10	3381 2679 871,79	3381 2679 937,09	4920 3911 1.192,39	4920 3911 1.290,42		
3200	Вт 75/65° C Вт 70/55° C €	2211 1757 627,05	2211 1757 662,15	3126 2503 796,38	3126 2503 866,11	3606 2858 912,12	3606 2858 981,78	5248 4172 1.251,06	5248 4172 1.355,63		
3400	Вт 75/65° C Вт 70/55° C €	2349 1867 650,69	2349 1867 687,98	3322 2660 830,04	3322 2660 904,14	3832 3037 952,46	3832 3037 1.026,47	5576 4433 1.309,73	5576 4433 1.420,84		
3600	Вт 75/65° C Вт 70/55° C €	2488 1978 674,33	2488 1978 713,81	3517 2816 863,71	3517 2816 942,16	4057 3215 992,80	4057 3215 1.071,17	5904 4693 1.368,41	5904 4693 1.486,03		
3800	Вт 75/65° C Вт 70/55° C €	2626 2087 697,97	2626 2087 739,64	3713 2973 897,37	3713 2973 980,18	4283 3394 1.033,14	4283 3394 1.115,86				
4000	Вт 75/65° C Вт 70/55° C €	2764 2197 721,61	2764 2197 765,48	3908 3130 931,03	3908 3130 1.018,20	4508 3572 1.073,47	4508 3572 1.160,54				
4200	Вт 75/65° C Вт 70/55° C €	2902 2307 745,25	2902 2307 791,32	4103 3286 964,69	4103 3286 1.056,22	4733 3751 1.113,80	4733 3751 1.205,23				
4400	Вт 75/65° C Вт 70/55° C €	3040 2416 768,89	3040 2416 817,15	4299 3443 998,35	4299 3443 1.094,24	4959 3930 1.154,15	4959 3930 1.249,92				
4600	Вт 75/65° C Вт 70/55° C €	3179 2527 792,53	3179 2527 842,98	4494 3599 1.032,02	4494 3599 1.132,26	5184 4108 1.194,48	5184 4108 1.294,62				
4800	Вт 75/65° C Вт 70/55° C €	3317 2636 816,17	3317 2636 868,81	4690 3756 1.065,68	4690 3756 1.170,29	5410 4287 1.234,82	5410 4287 1.339,31				
5000	Вт 75/65° C Вт 70/55° C €	3455 2746 839,81	3455 2746 894,65	4885 3912 1.099,34	4885 3912 1.208,30	5635 4465 1.275,16	5635 4465 1.384,00				
5200	Вт 75/65° C Вт 70/55° C €	3593 2856 863,45	3593 2856 920,48	5080 4068 1133,00	5080 4068 1.246,32	5860 4644 1.315,49	5860 4644 1.428,68				
5400	Вт 75/65° C Вт 70/55° C €	3731 2966 887,09	3731 2966 946,32	5276 4225 1.166,66	5276 4225 1.284,35						
5600	Вт 75/65° C Вт 70/55° C €	3870 3076 910,73	3870 3076 972,14	5471 4381 1.200,34	5471 4381 1.322,36						
5800	Вт 75/65° C Вт 70/55° C €	4008 3186 934,37	4008 3186 997,98	5667 4538 1.234,00	5667 4538 1.360,39						
6000	Вт 75/65° C Вт 70/55° C €	4146 3295 958,01	4146 3295 1.023,82								



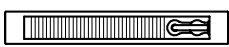

Примечание:

Вентильные конвекторы, не приведённые в таблице, поставляются по запросу. (Учитывайте ограничение по мощности по макс.значению k_v !)

ВЕНТИЛЬНЫЕ КОНВЕКТОРЫ

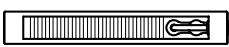
Цены и тепловая мощность
монтажная высота 280 мм

Тип	KNV21		KNV22		KNV32		KNV43		KNV54		
											
Крышка	без	с	без	с	без	с	без	с	без	с	
Экспонента отопительного прибора	1,3518	1,3518	1,3361	1,3361	1,3912	1,3912	1,3953	1,3953	1,4107	1,4107	
Монтажная глубина, мм	72	72	122	122	133	133	194	194	255	255	
Вт/м 75/65/20° С	809		1154		1363		1884		2395		
Монтажная длина, мм	Тепловая мощность в Вт / температура в помещении 20° С										
500	Вт 75/65° С Вт 70/55° С €	405 322 354,10	405 322 359,59	577 460 391,10	577 460 402,00	682 539 419,10	682 539 430,00	942 743 532,49	942 743 548,83	1198 943 637,22	1198 943 659,00
600	Вт 75/65° С Вт 70/55° С €	485 386 369,24	485 386 375,84	692 552 412,78	692 552 425,84	818 646 445,18	818 646 458,26	1130 892 570,25	1130 892 589,86	1437 1131 687,06	1437 1131 713,20
700	Вт 75/65° С Вт 70/55° С €	566 450 384,40	566 450 392,10	808 644 434,45	808 644 449,70	954 753 471,25	954 753 486,50	1319 1041 608,02	1319 1041 630,89	1677 1320 736,90	1677 1320 767,40
800	Вт 75/65° С Вт 70/55° С €	647 514 399,55	647 514 408,35	923 736 456,12	923 736 473,54	1090 861 497,33	1090 861 514,76	1507 1189 645,77	1507 1189 671,92	1916 1508 786,73	1916 1508 821,59
900	Вт 75/65° С Вт 70/55° С €	728 579 414,71	728 579 424,61	1039 828 477,79	1039 828 497,40	1227 969 523,40	1227 969 543,01	1696 1338 683,53	1696 1338 712,94	2156 1697 836,58	2156 1697 875,80
1000	Вт 75/65° С Вт 70/55° С €	809 643 429,86	809 643 440,86	1154 920 499,46	1154 920 521,24	1363 1076 549,48	1363 1076 571,27	1884 1487 721,30	1884 1487 753,97	2395 1885 886,42	2395 1885 929,99
1100	Вт 75/65° С Вт 70/55° С €	890 708 445,02	890 708 457,12	1269 1012 521,14	1269 1012 545,10	1499 1184 575,56	1499 1184 599,53	2072 1635 759,06	2072 1635 795,00	2635 2074 936,25	2635 2074 984,18
1200	Вт 75/65° С Вт 70/55° С €	971 772 460,18	971 772 473,36	1385 1104 542,81	1385 1104 568,94	1636 1292 601,63	1636 1292 627,78	2261 1784 796,82	2261 1784 836,03	2874 2262 986,10	2874 2262 1.038,38
1300	Вт 75/65° С Вт 70/55° С €	1052 836 475,33	1052 836 489,62	1500 1196 564,48	1500 1196 592,80	1772 1399 627,71	1772 1399 656,04	2449 1933 834,58	2449 1933 877,06	3114 2451 1.035,94	3114 2451 1.092,58
1400	Вт 75/65° С Вт 70/55° С €	1133 901 490,49	1133 901 505,87	1616 1288 586,15	1616 1288 616,64	1908 1507 653,78	1908 1507 684,29	2638 2082 872,34	2638 2082 918,08	3353 2639 1.085,77	3353 2639 1.146,78
1500	Вт 75/65° С Вт 70/55° С €	1214 965 505,64	1214 965 522,13	1731 1380 607,82	1731 1380 640,50	2045 1615 679,86	2045 1615 712,55	2826 2230 910,10	2826 2230 959,12	3593 2828 1.135,62	3593 2828 1.200,97
1600	Вт 75/65° С Вт 70/55° С €	1294 1029 520,79	1294 1029 538,38	1846 1472 629,50	1846 1472 664,34	2181 1722 705,94	2181 1722 740,81	3014 2379 947,87	3014 2379 1.000,15	3832 3016 1.185,46	3832 3016 1.255,16
1700	Вт 75/65° С Вт 70/55° С €	1375 1093 535,94	1375 1093 554,64	1962 1564 651,17	1962 1564 688,20	2317 1830 732,01	2317 1830 769,06	3203 2528 985,63	3203 2528 1.041,18	4072 3205 1.235,29	4072 3205 1.309,37
1800	Вт 75/65° С Вт 70/55° С €	1456 1158 551,10	1456 1158 570,89	2077 1656 672,84	2077 1656 712,04	2453 1937 758,09	2453 1937 797,32	3391 2676 1.023,38	3391 2676 1.082,21	4311 3393 1.285,13	4311 3393 1.363,56
1900	Вт 75/65° С Вт 70/55° С €	1537 1222 566,26	1537 1222 587,15	2193 1748 694,51	2193 1748 735,90	2590 2045 784,16	2590 2045 825,56	3580 2825 1.061,15	3580 2825 1.123,24	4551 3582 1.334,98	4551 3582 1.417,76
2000	Вт 75/65° С Вт 70/55° С €	1618 1286 581,41	1618 1286 603,40	2308 1840 716,18	2308 1840 759,74	2726 2153 810,24	2726 2153 853,82	3768 2974 1.098,91	3768 2974 1.164,26	4790 3770 1.384,81	4790 3770 1.471,96
2200	Вт 75/65° С Вт 70/55° С €	1780 1415 611,72	1780 1415 635,90	2539 2024 759,53	2539 2024 807,44	2999 2368 862,39	2999 2368 910,33	4145 3271 1.174,44	4145 3271 1.246,32	5269 4147 1.484,50	5269 4147 1.580,35
2400	Вт 75/65° С Вт 70/55° С €	1942 1544 642,04	1942 1544 668,41	2770 2208 802,87	2770 2208 855,14	3271 2583 914,54	3271 2583 966,84	4522 3569 1.249,96	4522 3569 1.328,38	5748 4524 1.584,17	5748 4524 1.688,75







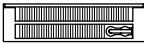

Тип	KNV21		KNV22		KNV32		KNV43		KNV54	
										
Крышка	без	с	без	с	без	с	без	с	без	с
Экспонента отопительного прибора	1,3518	1,3518	1,3361	1,3361	1,3912	1,3912	1,3953	1,3953		
Монтажная глубина, мм	72	72	122	122	133	133	194	194		
Вт / м 75/65/20° С	809		1154		1363		1884			
Монтажная длина, мм	Тепловая мощность в Вт / температура в помещении 20° С									
2600	Вт 75/65° С Вт 70/55° С €	2103 1672 672,34	2103 1672 700,92	3000 2391 846,22	3000 2391 902,84	3544 2799 966,70	3544 2799 1.023,36	4898 3865 1.325,48	4898 3865 1.410,44	
2800	Вт 75/65° С Вт 70/55° С €	2265 1801 702,65	2265 1801 733,43	3231 2576 889,56	3231 2576 950,54	3816 3014 1.018,85	3816 3014 1.079,87	5275 4163 1.401,00	5275 4163 1.492,50	
3000	Вт 75/65° С Вт 70/55° С €	2427 1930 732,96	2427 1930 765,94	3462 2760 932,90	3462 2760 998,24	4089 3229 1.071,00	4089 3229 1.136,38	5652 4460 1.476,53	5652 4460 1.574,56	
3200	Вт 75/65° С Вт 70/55° С €	2589 2058 763,27	2589 2058 798,44	3693 2944 976,25	3693 2944 1.045,94	4362 3445 1.123,15	4362 3445 1.192,88			
3400	Вт 75/65° С Вт 70/55° С €	2751 2187 793,58	2751 2187 830,95	3924 3128 1.019,59	3924 3128 1.093,64	4634 3660 1.175,30	4634 3660 1.249,39			
3600	Вт 75/65° С Вт 70/55° С €	2912 2315 823,88	2912 2315 863,46	4154 3311 1.062,94	4154 3311 1.141,34	4907 3875 1.227,46	4907 3875 1.305,91			
3800	Вт 75/65° С Вт 70/55° С €	3074 2444 854,20	3074 2444 895,97	4385 3495 1.106,28	4385 3495 1.189,04	5179 4090 1.279,61	5179 4090 1.362,42			
4000	Вт 75/65° С Вт 70/55° С €	3236 2573 884,51	3236 2573 928,48	4616 3680 1.149,62	4616 3680 1.236,74	5452 4306 1.331,76	5452 4306 1.418,93			
4200	Вт 75/65° С Вт 70/55° С €	3398 2701 914,82	3398 2701 960,98	4847 3864 1.192,97	4847 3864 1.284,44	5725 4521 1.383,91	5725 4521 1.475,44			
4400	Вт 75/65° С Вт 70/55° С €	3560 2830 945,13	3560 2830 993,49	5078 4048 1.236,31	5078 4048 1.332,14					
4600	Вт 75/65° С Вт 70/55° С €	3721 2958 975,43	3721 2958 1.026,00	5308 4231 1.279,66	5308 4231 1.379,84					
4800	Вт 75/65° С Вт 70/55° С €	3883 3087 1.005,74	3883 3087 1.058,51	5539 4415 1.323,00	5539 4415 1.427,54					
5000	Вт 75/65° С Вт 70/55° С €	4045 3216 1.036,06	4045 3216 1.091,02	5770 4599 1.366,34	5770 4599 1.475,24					
5200	Вт 75/65° С Вт 70/55° С €	4207 3345 1.066,37	4207 3345 1.123,52							
5400	Вт 75/65° С Вт 70/55° С €	4369 3473 1.096,68	4369 3473 1.156,03							
5600	Вт 75/65° С Вт 70/55° С €	4530 3601 1.126,98	4530 3601 1.188,54							
5800	Вт 75/65° С Вт 70/55° С €	4692 3730 1.157,29	4692 3730 1.221,05							
6000	Вт 75/65° С Вт 70/55° С €	4854 3859 1.187,60	4854 3859 1.253,56							

Примечание:



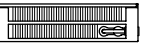

Вентильные конвекторы, не приведённые в таблице, поставляются по запросу. (Учитывайте ограничение по мощности по макс.значению k_v !)



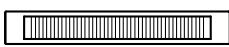

ВЕНТИЛЬНЫЕ КОНВЕКТОРЫ С ЭКРАНОМ ТЕПЛООВОГО ИЗЛУЧЕНИЯ



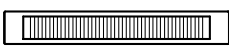

Цены и тепловая мощность
Монтажная высота 210/280 мм



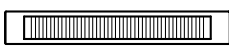

Монтажная высота 210 мм										Монтажная высота 280 мм									
Тип	KSV22		KSV33		KSV44		KSV55		KSV22		KSV33		KSV44		KSV55				
																			
Крышка	без	с	без	с	без	с	без	с	без	с	без	с	без	с	без	с			
Экспонента отопительного прибора	1,310	1,310	1,329	1,329	1,349	1,349			1,379	1,379	1,373	1,373	1,368	1,368					
Монтажная глубина, мм	133	133	194	194	255	255			133	133	194	194	255	255					
Вт/м 75/65/20° С	934		1432		1911				1110		1580		2167						
Монтажная длина, мм	Тепловая мощность в Вт / температура в помещении 20° С																		
2600	Вт 75/65° С	2428	2428	3723	3723	4969	4969			2886	2886	4108	4108	5634	5634				
	Вт 70/55° С	1944	1944	2971	2971	3953	3953			2284	2284	3254	3254	4467	4467				
	€	917,63	974,26	1.094,06	1.178,99	1.364,96	1.478,26			1.086,89	1.143,54	1.302,62	1.387,58	1.645,79	1.759,04				
2800	Вт 75/65° С	2615	2615	4010	4010	5351	5351			3108	3108	4424	4424						
	Вт 70/55° С	2094	2094	3200	3200	4256	4256			2460	2460	3504	3504						
	€	962,87	1.023,85	1.150,61	1.242,07	1.439,00	1.561,01			1.143,20	1.204,22	1.373,52	1.465,01						
3000	Вт 75/65° С	2802	2802	4296	4296	5733	5733			3330	3330	4740	4740						
	Вт 70/55° С	2244	2244	3429	3429	4560	4560			2635	2635	3755	3755						
	€	1.008,10	1.073,44	1.207,16	1.305,16	1.513,04	1.643,76			1.199,52	1.264,90	1.444,42	1.542,44						
3200	Вт 75/65° С	2989	2989	4582	4582					3552	3552	5056	5056						
	Вт 70/55° С	2393	2393	3657	3657					2811	2811	4005	4005						
	€	1.053,32	1.123,02	1.263,72	1.368,24					1.255,84	1.325,57	1.515,31	1.619,88						
3400	Вт 75/65° С	3176	3176	4869	4869					3774	3774	5372	5372						
	Вт 70/55° С	2543	2543	3886	3886					2987	2987	4255	4255						
	€	1.098,56	1.172,62	1.320,26	1.431,32					1.312,15	1.386,25	1.586,21	1.697,30						
3600	Вт 75/65° С	3362	3362	5155	5155					3996	3996	5688	5688						
	Вт 70/55° С	2692	2692	4114	4114					3163	3163	4506	4506						
	€	1.143,79	1.222,20	1.376,82	1.494,41					1.368,48	1.446,92	1.657,10	1.774,74						
3800	Вт 75/65° С	3549	3549	5442	5442					4218	4218								
	Вт 70/55° С	2842	2842	4343	4343					3338	3338								
	€	1.189,03	1.271,80	1.433,36	1.557,49					1.424,80	1.507,61								
4000	Вт 75/65° С	3736	3736	5728	5728					4440	4440								
	Вт 70/55° С	2991	2991	4571	4571					3514	3514								
	€	1.234,26	1.321,38	1.489,92	1.620,58					1.481,11	1.568,28								
4200	Вт 75/65° С	3923	3923							4662	4662								
	Вт 70/55° С	3141	3141							3690	3690								
	€	1.279,49	1.370,96							1.537,43	1.628,95								
4400	Вт 75/65° С	4110	4110							4884	4884								
	Вт 70/55° С	3291	3291							3865	3865								
	€	1.324,73	1.420,56							1.593,74	1.689,64								
4600	Вт 75/65° С	4296	4296							5106	5106								
	Вт 70/55° С	3440	3440							4041	4041								
	€	1.369,96	1.470,14							1.650,07	1.750,31								
4800	Вт 75/65° С	4483	4483							5328	5328								
	Вт 70/55° С	3590	3590							4217	4217								
	€	1.415,20	1.519,74							1.706,39	1.810,99								
5000	Вт 75/65° С	4670	4670							5550	5550								
	Вт 70/55° С	3739	3739							4392	4392								
	€	1.460,42	1.569,32							1.762,70	1.871,66								
5200	Вт 75/65° С	4857	4857							5772	5772								
	Вт 70/55° С	3889	3889							4568	4568								
	€	1.505,65	1.618,91							1.819,02	1.932,34								
5400	Вт 75/65° С	5044	5044																
	Вт 70/55° С	4039	4039																
	€	1.550,89	1.668,50																
5600	Вт 75/65° С	5230	5230																
	Вт 70/55° С	4188	4188																
	€	1.596,12	1.718,09																
5800	Вт 75/65° С	5417	5417																
	Вт 70/55° С	4337	4337																
	€	1.641,36	1.767,68																
6000	Вт 75/65° С	5604	5604																
	Вт 70/55° С	4487	4487																
	€	1.686,59	1.817,27																



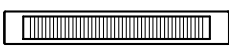

Примечание: Вентильные конвекторы, не приведённые в таблице, поставляются по запросу. (Учитывайте ограничение по мощности по макс.значению k_f !)



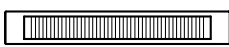

Тип	KNN21		KNN22		KNN32		KNN43		KNN54		
											
Крышка	без	с	без	с	без	с	без	с	без	с	
Экспонента отопительного прибора	1,2371	1,2371	1,2301	1,2301	1,2168	1,2168	1,2246	1,2246	1,2094	1,2094	
Монтажная глубина, мм	72	72	122	122	133	133	194	194	255	255	
Вт / м 75/65/20 °С	349		405		593		813		1025		
Монтажная длина, мм	Тепловая мощность в Вт / температура в помещении 20° С										
500	Вт 75/65° С Вт 70/55° С €	175 142 138,97	175 142 144,46	203 165 167,44	203 165 178,33	297 242 189,38	297 242 200,28	407 331 235,79	407 331 252,13	513 418 280,20	513 418 301,98
600	Вт 75/65° С Вт 70/55° С €	209 169 144,31	209 169 150,90	243 197 174,82	243 197 187,88	356 290 198,04	356 290 211,10	488 396 248,56	488 396 268,15	615 501 295,96	615 501 322,10
700	Вт 75/65° С Вт 70/55° С €	244 198 149,66	244 198 157,36	284 230 182,21	284 230 197,45	415 338 206,68	415 338 221,93	569 462 261,31	569 462 284,18	718 585 311,72	718 585 342,22
800	Вт 75/65° С Вт 70/55° С €	279 226 155,02	279 226 163,80	324 263 189,59	324 263 207,01	474 386 215,33	474 386 232,76	650 528 274,08	650 528 300,22	820 668 327,48	820 668 362,34
900	Вт 75/65° С Вт 70/55° С €	314 255 160,37	314 255 170,26	365 296 196,98	365 296 216,58	534 434 223,97	534 434 243,59	732 595 286,84	732 595 316,25	923 752 343,25	923 752 382,45
1000	Вт 75/65° С Вт 70/55° С €	349 283 165,72	349 283 176,70	405 329 204,36	405 329 226,14	593 482 232,62	593 482 254,41	813 660 299,60	813 660 332,28	1025 835 359,00	1025 835 402,58
1100	Вт 75/65° С Вт 70/55° С €	384 311 171,07	384 311 183,14	446 362 211,74	446 362 235,70	652 530 241,27	652 530 265,24	894 726 312,37	894 726 348,31	1128 919 374,77	1128 919 422,70
1200	Вт 75/65° С Вт 70/55° С €	419 340 176,42	419 340 189,60	486 394 219,13	486 394 245,27	712 579 249,91	712 579 276,06	976 793 325,13	976 793 364,34	1230 1002 390,53	1230 1002 442,81
1300	Вт 75/65° С Вт 70/55° С €	454 368 181,78	454 368 196,04	527 428 226,51	527 428 254,83	771 627 258,56	771 627 286,90	1057 859 337,90	1057 859 380,38	1333 1086 406,30	1333 1086 462,94
1400	Вт 75/65° С Вт 70/55° С €	489 396 187,13	489 396 202,50	567 460 233,90	567 460 264,40	830 675 267,20	830 675 297,72	1138 924 350,65	1138 924 396,41	1435 1169 422,05	1435 1169 483,05
1500	Вт 75/65° С Вт 70/55° С €	524 425 192,48	524 425 208,94	608 493 241,28	608 493 273,96	890 724 275,86	890 724 308,54	1220 991 363,42	1220 991 412,44	1538 1253 437,82	1538 1253 503,17
1600	Вт 75/65° С Вт 70/55° С €	558 452 197,82	558 452 215,39	648 526 248,66	648 526 283,51	949 772 284,51	949 772 319,37	1301 1057 376,19	1301 1057 428,46	1640 1336 453,58	1640 1336 523,30
1700	Вт 75/65° С Вт 70/55° С €	593 481 203,17	593 481 221,84	689 559 256,06	689 559 293,08	1008 820 293,15	1008 820 330,19	1382 1123 388,94	1382 1123 444,49	1743 1420 469,34	1743 1420 543,41
1800	Вт 75/65° С Вт 70/55° С €	628 509 208,52	628 509 228,29	729 592 263,44	729 592 302,64	1067 868 301,80	1067 868 341,03	1463 1188 401,71	1463 1188 460,52	1845 1503 485,10	1845 1503 563,53
1900	Вт 75/65° С Вт 70/55° С €	663 537 213,88	663 537 234,74	770 625 270,83	770 625 312,20	1127 917 310,44	1127 917 351,85	1545 1255 414,47	1545 1255 476,56	1948 1587 500,87	1948 1587 583,64
2000	Вт 75/65° С Вт 70/55° С €	698 566 219,23	698 566 241,19	810 657 278,21	810 657 321,77	1186 965 319,09	1186 965 362,68	1626 1321 427,24	1626 1321 492,59	2050 1670 516,62	2050 1670 603,77
2200	Вт 75/65° С Вт 70/55° С €	768 623 229,93	768 623 254,09	891 723 292,98	891 723 340,90	1305 1062 336,38	1305 1062 384,32	1789 1453 452,76	1789 1453 524,65	2255 1837 548,15	2255 1837 644,00
2400	Вт 75/65° С Вт 70/55° С €	838 679 240,64	838 679 266,99	972 789 307,75	972 789 360,02	1423 1158 353,68	1423 1158 405,98	1951 1585 478,28	1951 1585 556,72	2460 2004 579,67	2460 2004 684,24

Тип	KNN21		KNN22		KNN32		KNN43		KNN54		
											
Крышка	без	с	без	с	без	с	без	с	без	с	
Экспонента отопительного прибора	1,2371	1,2371	1,2301	1,2301	1,2168	1,2168	1,2246	1,2246	1,2094	1,2094	
Монтажная глубина, мм	72	72	122	122	133	133	194	194	255	255	
Вт / м 75/65/20° C	349		405		593		813		1025		
Монтажная длина, мм	Тепловая мощность в Вт / температура в помещении 20° C										
2600	Вт 75/65° C Вт 70/55° C €	907 735 251,33	907 735 279,88	1053 855 322,51	1053 855 379,14	1542 1254 370,98	1542 1254 427,63	2114 1717 503,82	2114 1717 588,77	2665 2171 611,20	2665 2171 724,49
2800	Вт 75/65° C Вт 70/55° C €	977 792 262,03	977 792 292,78	1134 920 337,28	1134 920 398,27	1660 1350 388,27	1660 1350 449,29	2276 1849 529,34	2276 1849 620,83	2870 2338 642,72	2870 2338 764,72
3000	Вт 75/65° C Вт 70/55° C €	1047 849 272,74	1047 849 305,68	1215 986 352,06	1215 986 417,40	1779 1447 405,56	1779 1447 470,94	2439 1981 554,87	2439 1981 652,90	3075 2504 674,24	3075 2504 804,96
3200	Вт 75/65° C Вт 70/55° C €	1117 905 283,44	1117 905 318,58	1296 1052 366,83	1296 1052 436,52	1898 1544 422,86	1898 1544 492,59	2602 2114 580,39	2602 2114 684,96	3280 2671 705,77	3280 2671 845,20
3400	Вт 75/65° C Вт 70/55° C €	1187 962 294,14	1187 962 331,48	1377 1118 381,60	1377 1118 455,65	2016 1640 440,15	2016 1640 514,25	2764 2245 605,92	2764 2245 717,02	3485 2838 737,29	3485 2838 885,43
3600	Вт 75/65° C Вт 70/55° C €	1256 1018 304,84	1256 1018 344,36	1458 1183 396,36	1458 1183 474,77	2135 1737 457,45	2135 1737 535,90	2927 2378 631,45	2927 2378 749,08	3690 3005 768,82	3690 3005 925,68
3800	Вт 75/65° C Вт 70/55° C €	1326 1075 315,54	1326 1075 357,26	1539 1249 411,13	1539 1249 493,90	2253 1833 474,74	2253 1833 557,56	3089 2509 656,98	3089 2509 781,14	3895 3172 800,34	3895 3172 965,92
4000	Вт 75/65° C Вт 70/55° C €	1396 1132 326,24	1396 1132 370,16	1620 1315 425,90	1620 1315 513,02	2372 1929 492,04	2372 1929 579,20	3252 2642 682,50	3252 2642 813,20	4100 3339 831,86	4100 3339 1.006,15
4200	Вт 75/65° C Вт 70/55° C €	1466 1188 336,95	1466 1188 383,06	1701 1381 440,68	1701 1381 532,15	2491 2026 509,33	2491 2026 600,85	3415 2774 708,02	3415 2774 845,27	4305 3506 863,39	4305 3506 1.046,39
4400	Вт 75/65° C Вт 70/55° C €	1536 1245 347,65	1536 1245 395,96	1782 1446 455,45	1782 1446 551,28	2609 2122 526,62	2609 2122 622,51	3577 2906 733,55	3577 2906 877,33	4510 3673 894,91	4510 3673 1.086,62
4600	Вт 75/65° C Вт 70/55° C €	1605 1301 358,34	1605 1301 408,85	1863 1512 470,21	1863 1512 570,40	2728 2219 543,92	2728 2219 644,16	3740 3038 759,08	3740 3038 909,38	4715 3840 926,44	4715 3840 1.126,87
4800	Вт 75/65° C Вт 70/55° C €	1675 1358 369,05	1675 1358 421,75	1944 1578 484,98	1944 1578 589,52	2846 2315 561,22	2846 2315 665,82	3902 3170 784,61	3902 3170 941,45	4920 4007 957,96	4920 4007 1.167,11
5000	Вт 75/65° C Вт 70/55° C €	1745 1415 379,75	1745 1415 434,65	2025 1644 499,75	2025 1644 608,65	2965 2412 578,51	2965 2412 687,47	4065 3302 810,13	4065 3302 973,51	5125 4174 989,48	5125 4174 1.207,34
5200	Вт 75/65° C Вт 70/55° C €	1815 1471 390,46	1815 1471 447,55	2106 1709 514,52	2106 1709 627,78	3084 2509 595,80	3084 2509 709,12	4228 3435 835,66	4228 3435 1.005,58	5330 4341 1.021,01	5330 4341 1.247,58
5400	Вт 75/65° C Вт 70/55° C €	1885 1528 401,16	1885 1528 460,45	2187 1775 529,30	2187 1775 646,91	3202 2605 613,09	3202 2605 730,78	4390 3566 861,18	4390 3566 1.037,64	5535 4508 1.052,53	5535 4508 1.287,82
5600	Вт 75/65° C Вт 70/55° C €	1954 1584 411,85	1954 1584 473,34	2268 1841 544,06	2268 1841 666,02	3321 2701 630,40	3321 2701 752,42	4553 3699 886,72	4553 3699 1.069,69	5740 4675 1.084,06	5740 4675 1.328,06
5800	Вт 75/65° C Вт 70/55° C €	2024 1641 422,56	2024 1641 486,24	2349 1906 558,83	2349 1906 685,15	3439 2797 647,69	3439 2797 774,08	4715 3830 912,24	4715 3830 1.101,76	5945 4842 1.115,58	5945 4842 1.368,30
6000	Вт 75/65° C Вт 70/55° C €	2094 1697 433,26	2094 1697 499,14	2430 1972 573,60	2430 1972 704,28	3558 2894 664,98	3558 2894 795,73	4878 3963 937,76	4878 3963 1.133,82	6150 5009 1.147,10	6150 5009 1.408,54



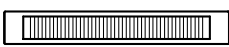

Тип	KNN21		KNN22		KNN32		KNN43		KNN54		
											
Крышка	без	с	без	с	без	с	без	с	без	с	
Экспонента отопительного прибора	1,2952	1,2952	1,2696	1,2696	1,2938	1,2938	1,2885	1,2885	1,2866	1,2866	
Монтажная глубина, мм	72	72	122	122	133	133	194	194	255	255	
Вт / м 75/65/20 °С	543		727		878	878	1185	1185	1486		
Монтажная длина, мм	Тепловая мощность в Вт / температура в помещении 20° С										
500	Вт 75/65° С Вт 70/55° С €	272 218 186,78	272 218 192,26	364 293 229,78	364 293 240,66	439 352 255,47	439 352 266,36	593 477 322,80	593 477 339,13	743 597 403,74	743 597 425,52
600	Вт 75/65° С Вт 70/55° С €	326 262 196,07	326 262 202,64	436 351 244,92	436 351 257,98	527 423 273,38	527 423 286,45	711 571 347,35	711 571 366,95	892 717 436,80	892 717 462,95
700	Вт 75/65° С Вт 70/55° С €	380 305 205,34	380 305 213,02	509 410 260,06	509 410 275,30	615 494 291,29	615 494 306,54	830 667 371,90	830 667 394,78	1040 836 469,87	1040 836 500,36
800	Вт 75/65° С Вт 70/55° С €	434 348 214,63	434 348 223,40	582 469 275,21	582 469 292,62	702 564 309,20	702 564 326,64	948 762 396,47	948 762 422,59	1189 956 502,93	1189 956 537,79
900	Вт 75/65° С Вт 70/55° С €	489 393 223,91	489 393 233,78	654 527 290,35	654 527 309,95	790 634 327,11	790 634 346,73	1067 857 421,02	1067 857 450,42	1337 1075 536,00	1337 1075 575,21
1000	Вт 75/65° С Вт 70/55° С €	543 436 233,20	543 436 244,16	727 586 305,50	727 586 327,26	878 705 345,02	878 705 366,82	1185 952 445,57	1185 952 478,24	1486 1195 569,06	1486 1195 612,64
1100	Вт 75/65° С Вт 70/55° С €	597 479 242,48	597 479 254,54	800 645 320,64	800 645 344,59	966 776 362,94	966 776 386,90	1304 1048 470,12	1304 1048 506,05	1635 1314 602,14	1635 1314 650,06
1200	Вт 75/65° С Вт 70/55° С €	652 523 251,76	652 523 264,92	872 703 335,78	872 703 361,91	1054 846 380,84	1054 846 406,99	1422 1143 494,68	1422 1143 533,88	1783 1433 635,20	1783 1433 687,48
1300	Вт 75/65° С Вт 70/55° С €	706 567 261,05	706 567 275,30	945 762 350,93	945 762 379,24	1141 916 398,76	1141 916 427,09	1541 1238 519,24	1541 1238 561,70	1932 1553 668,27	1932 1553 724,91
1400	Вт 75/65° С Вт 70/55° С €	760 610 270,32	760 610 285,68	1018 821 366,07	1018 821 396,55	1229 987 416,66	1229 987 447,18	1659 1333 543,79	1659 1333 589,52	2080 1672 701,33	2080 1672 762,32
1500	Вт 75/65° С Вт 70/55° С €	815 654 279,61	815 654 296,06	1091 880 381,23	1091 880 413,88	1317 1057 434,58	1317 1057 467,27	1778 1429 568,34	1778 1429 617,34	2229 1792 734,40	2229 1792 799,75
1600	Вт 75/65° С Вт 70/55° С €	869 698 288,90	869 698 306,44	1163 938 396,37	1163 938 431,20	1405 1128 452,50	1405 1128 487,36	1896 1524 592,90	1896 1524 645,16	2378 1912 767,46	2378 1912 837,18
1700	Вт 75/65° С Вт 70/55° С €	923 741 298,18	923 741 316,82	1236 996 411,52	1236 996 448,52	1493 1199 470,40	1493 1199 507,44	2015 1619 617,45	2015 1619 672,98	2526 2031 800,53	2526 2031 874,60
1800	Вт 75/65° С Вт 70/55° С €	977 784 307,46	977 784 327,20	1309 1055 426,66	1309 1055 465,84	1580 1269 488,32	1580 1269 527,54	2133 1714 642,01	2133 1714 700,80	2675 2150 833,59	2675 2150 912,02
1900	Вт 75/65° С Вт 70/55° С €	1032 828 316,74	1032 828 337,58	1381 1113 441,80	1381 1113 483,17	1668 1339 506,22	1668 1339 547,63	2252 1810 666,56	2252 1810 728,63	2823 2269 866,66	2823 2269 949,44
2000	Вт 75/65° С Вт 70/55° С €	1086 872 326,03	1086 872 347,96	1454 1172 456,95	1454 1172 500,48	1756 1410 524,14	1756 1410 567,72	2370 1905 691,12	2370 1905 756,44	2972 2389 899,72	2972 2389 986,87
2200	Вт 75/65° С Вт 70/55° С €	1195 959 344,59	1195 959 368,72	1599 1289 487,24	1599 1289 535,13	1932 1551 559,96	1932 1551 607,90	2607 2095 740,22	2607 2095 812,09	3269 2628 965,86	3269 2628 1.061,71
2400	Вт 75/65° С Вт 70/55° С €	1303 1046 363,16	1303 1046 389,48	1745 1407 517,52	1745 1407 569,77	2107 1692 595,78	2107 1692 648,08	2844 2285 789,34	2844 2285 867,73	3566 2867 1.031,99	3566 2867 1.136,56



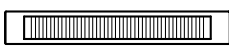

Тип	KNN21		KNN22		KNN32		KNN43		KNN54		
											
Крышка	без	с	без	с	без	с	без	с	без	с	
Экспонента отопительного прибора	1,2952	1,2952	1,2696	1,2696	1,2938	1,2938	1,2885	1,2885	1,2866	1,2866	
Монтажная глубина, мм	72	72	122	122	133	133	194	194	255	255	
Вт / м 75/65/20° C	543		727		878	878	1185	1185	1486		
Монтажная длина, мм	Тепловая мощность в Вт / температура в помещении 20° C										
2600	Вт 75/65° C Вт 70/55° C €	1412 1133 381,73	1412 1133 410,24	1890 1524 547,82	1890 1524 604,42	2283 1833 631,61	2283 1833 688,26	3081 2476 838,44	3081 2476 923,36	3864 3106 1.098,12	3864 3106 1.211,41
2800	Вт 75/65° C Вт 70/55° C €	1520 1220 400,30	1520 1220 431,00	2036 1641 578,11	2036 1641 639,06	2458 1973 667,43	2458 1973 728,45	3318 2666 887,56	3318 2666 979,01	4161 3345 1.164,25	4161 3345 1.286,26
3000	Вт 75/65° C Вт 70/55° C €	1629 1308 418,86	1629 1308 451,76	2181 1758 608,40	2181 1758 673,70	2634 2115 703,25	2634 2115 768,62	3555 2857 936,66	3555 2857 1.034,65	4458 3584 1.230,38	4458 3584 1.361,10
3200	Вт 75/65° C Вт 70/55° C €	1738 1395 437,42	1738 1395 472,52	2326 1875 638,69	2326 1875 708,35	2810 2256 739,07	2810 2256 808,80	3792 3047 985,76	3792 3047 1.090,30	4755 3822 1.296,52	4755 3822 1.435,94
3400	Вт 75/65° C Вт 70/55° C €	1846 1482 455,99	1846 1482 493,28	2472 1993 668,98	2472 1993 742,99	2985 2397 774,89	2985 2397 848,99	4029 3238 1.034,88	4029 3238 1.145,94	5052 4061 1.362,65	5052 4061 1.510,79
3600	Вт 75/65° C Вт 70/55° C €	1955 1569 474,56	1955 1569 514,04	2617 2110 699,28	2617 2110 777,64	3161 2538 810,72	3161 2538 889,16	4266 3428 1.083,98	4266 3428 1.201,57	5350 4301 1.428,78	5350 4301 1.585,64
3800	Вт 75/65° C Вт 70/55° C €	2063 1656 493,13	2063 1656 534,80	2763 2227 729,56	2763 2227 812,28	3336 2678 846,54	3336 2678 929,35	4503 3619 1.133,10	4503 3619 1.257,22	5647 4539 1.494,91	5647 4539 1.660,49
4000	Вт 75/65° C Вт 70/55° C €	2172 1743 511,69	2172 1743 555,56	2908 2344 759,85	2908 2344 846,92	3512 2820 882,36	3512 2820 969,53	4740 3809 1.182,20	4740 3809 1.312,86	5944 4778 1.561,04	5944 4778 1.735,33
4200	Вт 75/65° C Вт 70/55° C €	2281 1831 530,26	2281 1831 576,32	3053 2461 790,14	3053 2461 881,57	3688 2961 918,18	3688 2961 1.009,70	4977 4000 1.231,31	4977 4000 1.368,50	6241 5017 1.627,18	6241 5017 1.810,18
4400	Вт 75/65° C Вт 70/55° C €	2389 1918 548,82	2389 1918 597,08	3199 2579 820,43	3199 2579 916,21	3863 3102 954,00	3863 3102 1.049,89	5214 4190 1.280,42	5214 4190 1.424,15	6538 5256 1.693,31	6538 5256 1.885,02
4600	Вт 75/65° C Вт 70/55° C €	2498 2005 567,40	2498 2005 617,84	3344 2696 850,73	3344 2696 950,86	4039 3243 989,83	4039 3243 1.090,07	5451 4380 1.329,53	5451 4380 1.479,78	6836 5495 1.759,44	6836 5495 1.959,88
4800	Вт 75/65° C Вт 70/55° C €	2606 2092 585,96	2606 2092 638,60	3490 2814 881,02	3490 2814 985,50	4214 3383 1.025,65	4214 3383 1.130,26	5688 4571 1.378,64	5688 4571 1.535,42	7133 5734 1.825,57	7133 5734 2.034,72
5000	Вт 75/65° C Вт 70/55° C €	2715 2179 604,52	2715 2179 659,36	3635 2930 911,30	3635 2930 1.020,14	4390 3525 1.061,47	4390 3525 1.170,43	5925 4761 1.427,75	5925 4761 1.591,07	7430 5973 1.891,70	7430 5973 2.109,56
5200	Вт 75/65° C Вт 70/55° C €	2824 2267 623,09	2824 2267 680,12	3780 3047 941,59	3780 3047 1.054,79	4566 3666 1.097,29	4566 3666 1.210,61	6162 4952 1.476,85	6162 4952 1.646,71	7727 6211 1.957,84	7727 6211 2.184,41
5400	Вт 75/65° C Вт 70/55° C €	2932 2353 641,65	2932 2353 700,88	3926 3165 971,88	3926 3165 1.089,43	4741 3806 1.133,11	4741 3806 1.250,80	6399 5142 1.525,97	6399 5142 1.702,36	8024 6450 2.023,97	8024 6450 2.259,25
5600	Вт 75/65° C Вт 70/55° C €	3041 2441 660,23	3041 2441 721,64	4071 3282 1.002,18	4071 3282 1.124,08	4917 3948 1.168,94	4917 3948 1.290,97	6636 5333 1.575,07	6636 5333 1.757,99	8322 6690 2.090,10	8322 6690 2.334,11
5800	Вт 75/65° C Вт 70/55° C €	3149 2528 678,79	3149 2528 742,40	4217 3400 1.032,47	4217 3400 1.158,72	5092 4088 1.204,76	5092 4088 1.331,16	6873 5523 1.624,19	6873 5523 1.813,63	8619 6928 2.156,23	8619 6928 2.408,95
6000	Вт 75/65° C Вт 70/55° C €	3258 2615 697,36	3258 2615 763,16	4362 3517 1.062,76	4362 3517 1.193,36	5268 4230 1.240,58	5268 4230 1.371,34	7110 5714 1.673,29	7110 5714 1.869,28	8916 7167 2.222,36	8916 7167 2.483,80

Тип	KNN21		KNN22		KNN32		KNN43		KNN54		
											
Крышка	без	с	без	с	без	с	без	с	без	с	
Экспонента отопительного прибора	1,3532	1,3532	1,3091	1,3091	1,3708	1,3708	1,3524	1,3524	1,3637	1,3637	
Монтажная глубина, мм	72	72	122	122	133	133	194	194	255	255	
Вт / м 75/65/20 °С	691		977		1127	1127	1640	1640	2092		
Монтажная длина, мм	Тепловая мощность в Вт / температура в помещении 20°С										
500	Вт 75/65°С Вт 70/55°С €	346 275 226,55	346 275 232,03	489 392 260,58	489 392 271,48	564 447 286,22	564 447 297,11	820 652 377,65	820 652 394,00	1046 830 462,26	1046 830 484,06
600	Вт 75/65°С Вт 70/55°С €	415 330 238,37	415 330 244,94	586 469 277,42	586 469 290,48	676 536 306,38	676 536 319,45	984 782 406,99	984 782 426,59	1255 996 500,65	1255 996 526,80
700	Вт 75/65°С Вт 70/55°С €	484 385 250,19	484 385 257,87	684 548 294,24	684 548 309,49	789 625 326,56	789 625 341,80	1148 913 436,32	1148 913 459,19	1464 1162 539,04	1464 1162 569,54
800	Вт 75/65°С Вт 70/55°С €	553 440 262,01	553 440 270,78	782 626 311,08	782 626 328,51	902 715 346,73	902 715 364,14	1312 1043 465,66	1312 1043 491,80	1674 1328 577,43	1674 1328 612,29
900	Вт 75/65°С Вт 70/55°С €	622 494 273,83	622 494 283,70	879 704 327,90	879 704 347,52	1014 804 366,89	1014 804 386,48	1476 1173 494,99	1476 1173 524,40	1883 1494 615,82	1883 1494 655,03
1000	Вт 75/65°С Вт 70/55°С €	691 549 285,65	691 549 296,62	977 782 344,74	977 782 366,53	1127 893 387,06	1127 893 408,83	1640 1304 524,33	1640 1304 557,00	2092 1660 654,20	2092 1660 697,78
1100	Вт 75/65°С Вт 70/55°С €	760 604 297,47	760 604 309,53	1075 861 361,57	1075 861 385,54	1240 983 407,23	1240 983 431,17	1804 1434 553,67	1804 1434 589,61	2301 1826 692,59	2301 1826 740,52
1200	Вт 75/65°С Вт 70/55°С €	829 659 309,29	829 659 322,45	1172 939 378,40	1172 939 404,54	1352 1071 427,39	1352 1071 453,52	1968 1564 583,00	1968 1564 622,21	2510 1991 730,98	2510 1991 783,26
1300	Вт 75/65°С Вт 70/55°С €	898 714 321,11	898 714 335,36	1270 1017 395,23	1270 1017 423,56	1465 1161 447,56	1465 1161 475,86	2132 1695 612,34	2132 1695 654,82	2720 2158 769,37	2720 2158 826,01
1400	Вт 75/65°С Вт 70/55°С €	967 769 332,93	967 769 348,29	1368 1095 412,06	1368 1095 442,57	1578 1250 467,74	1578 1250 498,20	2296 1825 641,66	2296 1825 687,42	2929 2324 807,76	2929 2324 868,75
1500	Вт 75/65°С Вт 70/55°С €	1037 824 344,75	1037 824 361,20	1466 1174 428,89	1466 1174 461,58	1691 1340 487,91	1691 1340 520,56	2460 1956 671,00	2460 1956 720,02	3138 2490 846,14	3138 2490 911,51
1600	Вт 75/65°С Вт 70/55°С €	1106 879 356,57	1106 879 374,11	1563 1252 445,73	1563 1252 480,59	1803 1429 508,07	1803 1429 542,90	2624 2086 700,34	2624 2086 752,62	3347 2656 884,53	3347 2656 954,25
1700	Вт 75/65°С Вт 70/55°С €	1175 934 368,39	1175 934 387,04	1661 1330 462,55	1661 1330 499,60	1916 1518 528,24	1916 1518 565,25	2788 2216 729,67	2788 2216 785,22	3556 2821 922,92	3556 2821 997,00
1800	Вт 75/65°С Вт 70/55°С €	1244 989 380,21	1244 989 399,95	1759 1409 479,39	1759 1409 518,62	2029 1608 548,41	2029 1608 587,59	2952 2347 759,01	2952 2347 817,82	3766 2988 961,31	3766 2988 1.039,74
1900	Вт 75/65°С Вт 70/55°С €	1313 1044 392,03	1313 1044 412,87	1856 1486 496,21	1856 1486 537,62	2141 1697 568,57	2141 1697 609,94	3116 2477 788,34	3116 2477 850,43	3975 3154 999,70	3975 3154 1.082,48
2000	Вт 75/65°С Вт 70/55°С €	1382 1098 403,85	1382 1098 425,78	1954 1565 513,05	1954 1565 556,63	2254 1786 588,74	2254 1786 632,28	3280 2607 817,68	3280 2607 883,03	4184 3320 1.038,08	4184 3320 1.125,23
2200	Вт 75/65°С Вт 70/55°С €	1520 1208 427,49	1520 1208 451,62	2149 1721 546,71	2149 1721 594,65	2479 1965 629,08	2479 1965 676,97	3608 2868 876,35	3608 2868 948,24	4602 3651 1.114,86	4602 3651 1.210,72
2400	Вт 75/65°С Вт 70/55°С €	1658 1318 451,13	1658 1318 477,46	2345 1878 580,37	2345 1878 632,68	2705 2144 669,42	2705 2144 721,66	3936 3129 935,02	3936 3129 1.013,45	5021 3984 1.191,64	5021 3984 1.296,20

Тип	KNN21		KNN22		KNN32		KNN43		KNN54	
										
Крышка	без	с	без	с	без	с	без	с	без	с
Экспонента отопительного прибора	1,3532	1,3532	1,3091	1,3091	1,3708	1,3708	1,3524	1,3524	1,3637	1,3637
Монтажная глубина, мм	72	72	122	122	133	133	194	194	255	255
Вт / м 75/65/20° C	691		977		1127	1127	1640	1640	2092	
Монтажная длина, мм	Тепловая мощность в Вт / температура в помещении 20° C									
2600	Вт 75/65° C 1797 Вт 70/55° C 1428 € 474,77	1797 1428 503,28	2540 2034 614,04	2540 2034 670,69	2930 2322 709,75	2930 2322 766,36	4264 3390 993,70	4264 3390 1.078,64	5439 4315 1.268,41	5439 4315 1.381,70
2800	Вт 75/65° C 1935 Вт 70/55° C 1538 € 498,41	1935 1538 529,12	2736 2191 647,70	2736 2191 708,72	3156 2501 750,10	3156 2501 811,04	4592 3650 1.052,36	4592 3650 1.143,85	5858 4648 1.345,19	5858 4648 1.467,19
3000	Вт 75/65° C 2073 Вт 70/55° C 1648 € 522,05	2073 1648 554,95	2931 2347 681,36	2931 2347 746,74	3381 2679 790,43	3381 2679 855,73	4920 3911 1.111,03	4920 3911 1.209,06	6276 4979 1.421,96	6276 4979 1.552,68
3200	Вт 75/65° C 2211 Вт 70/55° C 1757 € 545,69	2211 1757 580,79	3126 2503 715,02	3126 2503 784,75	3606 2858 830,76	3606 2858 900,42	5248 4172 1.169,70	5248 4172 1.274,27	6694 5311 1.498,74	6694 5311 1.638,17
3400	Вт 75/65° C 2349 Вт 70/55° C 1867 € 569,33	2349 1867 606,62	3322 2660 748,68	3322 2660 822,78	3832 3037 871,10	3832 3037 945,11	5576 4433 1.228,37	5576 4433 1.339,48	7113 5644 1.575,52	7113 5644 1.723,66
3600	Вт 75/65° C 2488 Вт 70/55° C 1978 € 592,97	2488 1978 632,45	3517 2816 782,35	3517 2816 860,80	4057 3215 911,44	4057 3215 989,81	5904 4693 1.287,05	5904 4693 1.404,67	7531 5975 1.652,29	7531 5975 1.809,16
3800	Вт 75/65° C 2626 Вт 70/55° C 2087 € 616,61	2626 2087 658,28	3713 2973 816,01	3713 2973 898,82	4283 3394 951,78	4283 3394 1.034,50	6232 4954 1.345,72	6232 4954 1.469,88	7950 6308 1.729,07	7950 6308 1.894,64
4000	Вт 75/65° C 2764 Вт 70/55° C 2197 € 640,25	2764 2197 684,12	3908 3130 849,67	3908 3130 936,84	4508 3572 992,11	4508 3572 1.079,18	6560 5215 1.404,38	6560 5215 1.535,09	8368 6639 1.805,84	8368 6639 1.980,13
4200	Вт 75/65° C 2902 Вт 70/55° C 2307 € 663,89	2902 2307 709,96	4103 3286 883,33	4103 3286 974,86	4733 3751 1.032,44	4733 3751 1.123,87	6888 5476 1.463,05	6888 5476 1.600,30	8786 6971 1.882,62	8786 6971 2.065,62
4400	Вт 75/65° C 3040 Вт 70/55° C 2416 € 687,53	3040 2416 735,79	4299 3443 916,99	4299 3443 1.012,88	4959 3930 1.072,79	4959 3930 1.168,56	7216 5736 1.521,72	7216 5736 1.665,50	9205 7303 1.959,40	9205 7303 2.151,11
4600	Вт 75/65° C 3179 Вт 70/55° C 2527 € 711,17	3179 2527 761,62	4494 3599 950,66	4494 3599 1.050,90	5184 4108 1.113,12	5184 4108 1.213,26	7544 5997 1.580,40	7544 5997 1.730,70	9623 7635 2.036,17	9623 7635 2.236,61
4800	Вт 75/65° C 3317 Вт 70/55° C 2636 € 734,81	3317 2636 787,45	4690 3756 984,32	4690 3756 1.088,93	5410 4287 1.153,46	5410 4287 1.257,95	7872 6258 1.639,07	7872 6258 1.795,91	10042 7967 2.112,95	10042 7967 2.322,10
5000	Вт 75/65° C 3455 Вт 70/55° C 2746 € 758,45	3455 2746 813,29	4885 3912 1.017,98	4885 3912 1.126,94	5635 4465 1.193,80	5635 4465 1.302,64	8200 6518 1.697,74	8200 6518 1.861,12	10460 8299 2.189,72	10460 8299 2.407,58
5200	Вт 75/65° C 3593 Вт 70/55° C 2856 € 782,09	3593 2856 839,12	5080 4068 1.051,64	5080 4068 1.164,96	5860 4644 1.234,13	5860 4644 1.347,32	8528 6779 1.756,40	8528 6779 1.926,32		
5400	Вт 75/65° C 3731 Вт 70/55° C 2966 € 805,73	3731 2966 864,96	5276 4225 1.085,30	5276 4225 1.202,99	6086 4823 1.274,47	6086 4823 1.392,01	8856 7040 1.815,07	8856 7040 1.991,53		
5600	Вт 75/65° C 3870 Вт 70/55° C 3076 € 829,37	3870 3076 890,78	5471 4381 1.118,98	5471 4381 1.241,00	6311 5001 1.314,80	6311 5001 1.436,71	9184 7301 1.873,75	9184 7301 2.056,73		
5800	Вт 75/65° C 4008 Вт 70/55° C 3186 € 853,01	4008 3186 916,62	5667 4538 1.152,64	5667 4538 1.279,03	6537 5180 1.355,15	6537 5180 1.481,40	9512 7561 1.932,42	9512 7561 2.121,94		
6000	Вт 75/65° C 4146 Вт 70/55° C 3295 € 876,65	4146 3295 942,46	5862 4694 1.186,30	5862 4694 1.317,05	6762 5359 1.395,48	6762 5359 1.526,09	9840 7822 1.991,09	9840 7822 2.187,14		

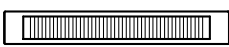
Примечание: Конвекторы, не приведённые в таблице, поставляются по запросу.

Тип	KNN21		KNN22		KNN32		KNN43		KNN54		
											
Крышка	без	с	без	с	без	с	без	с	без	с	
Экспонента отопительного прибора	1,3518	1,3518	1,3361	1,3361	1,3912	1,3912	1,3953	1,3953	1,4107	1,4107	
Монтажная глубина, мм	72	72	122	122	133	133	194	194	255	255	
Вт / м 75/65/20 °С	809		1154		1363		1884		2395		
Монтажная длина, мм	Тепловая мощность в Вт / температура в помещении 20°С										
500	Вт 75/65°С Вт 70/55°С €	405 322 272,74	405 322 278,23	577 460 309,74	577 460 320,64	682 539 337,74	682 539 348,64	942 743 451,13	942 743 467,47	1198 943 555,86	1198 943 577,64
600	Вт 75/65°С Вт 70/55°С €	485 386 287,88	485 386 294,48	692 552 331,42	692 552 344,48	818 646 363,82	818 646 376,90	1130 892 488,89	1130 892 508,50	1437 1131 605,70	1437 1131 631,84
700	Вт 75/65°С Вт 70/55°С €	566 450 303,04	566 450 310,74	808 644 353,09	808 644 368,34	954 753 389,89	954 753 405,14	1319 1041 526,66	1319 1041 549,53	1677 1320 655,54	1677 1320 686,04
800	Вт 75/65°С Вт 70/55°С €	647 514 318,19	647 514 326,99	923 736 374,76	923 736 392,18	1090 861 415,97	1090 861 433,40	1507 1189 564,41	1507 1189 590,56	1916 1508 705,37	1916 1508 740,23
900	Вт 75/65°С Вт 70/55°С €	728 579 333,35	728 579 343,25	1039 828 396,43	1039 828 416,04	1227 969 442,04	1227 969 461,65	1696 1338 602,17	1696 1338 631,58	2156 1697 755,22	2156 1697 794,44
1000	Вт 75/65°С Вт 70/55°С €	809 643 348,50	809 643 359,50	1154 920 418,10	1154 920 439,88	1363 1076 468,12	1363 1076 489,91	1884 1487 639,94	1884 1487 672,61	2395 1885 805,06	2395 1885 848,63
1100	Вт 75/65°С Вт 70/55°С €	890 708 363,66	890 708 375,76	1269 1012 439,78	1269 1012 463,74	1499 1184 494,20	1499 1184 518,17	2072 1635 677,70	2072 1635 713,64	2635 2074 854,89	2635 2074 902,82
1200	Вт 75/65°С Вт 70/55°С €	971 772 378,82	971 772 392,00	1385 1104 461,45	1385 1104 487,58	1636 1292 520,27	1636 1292 546,42	2261 1784 715,46	2261 1784 754,67	2874 2262 904,74	2874 2262 957,02
1300	Вт 75/65°С Вт 70/55°С €	1052 836 393,97	1052 836 408,26	1500 1196 483,12	1500 1196 511,44	1772 1399 546,35	1772 1399 574,68	2449 1933 753,22	2449 1933 795,70	3114 2451 954,58	3114 2451 1.011,22
1400	Вт 75/65°С Вт 70/55°С €	1133 901 409,13	1133 901 424,51	1616 1288 504,79	1616 1288 535,28	1908 1507 572,42	1908 1507 602,93	2638 2082 790,98	2638 2082 836,72	3353 2639 1.004,41	3353 2639 1.065,42
1500	Вт 75/65°С Вт 70/55°С €	1214 965 424,28	1214 965 440,77	1731 1380 526,46	1731 1380 559,14	2045 1615 598,50	2045 1615 631,19	2826 2230 828,74	2826 2230 877,76	3593 2828 1.054,26	3593 2828 1.119,61
1600	Вт 75/65°С Вт 70/55°С €	1294 1029 439,43	1294 1029 457,02	1846 1472 548,14	1846 1472 582,98	2181 1722 624,58	2181 1722 659,45	3014 2379 866,51	3014 2379 918,79	3832 3016 1.104,10	3832 3016 1.173,80
1700	Вт 75/65°С Вт 70/55°С €	1375 1093 454,58	1375 1093 473,28	1962 1564 569,81	1962 1564 606,84	2317 1830 650,65	2317 1830 687,70	3203 2528 904,27	3203 2528 959,82	4072 3205 1.153,93	4072 3205 1.228,01
1800	Вт 75/65°С Вт 70/55°С €	1456 1158 469,74	1456 1158 489,53	2077 1656 591,48	2077 1656 630,68	2453 1937 676,73	2453 1937 715,96	3391 2676 942,02	3391 2676 1.000,85	4311 3393 1.203,77	4311 3393 1.282,20
1900	Вт 75/65°С Вт 70/55°С €	1537 1222 484,90	1537 1222 505,79	2193 1748 613,15	2193 1748 654,54	2590 2045 702,80	2590 2045 744,20	3580 2825 979,79	3580 2825 1.041,88	4551 3582 1.253,62	4551 3582 1.336,40
2000	Вт 75/65°С Вт 70/55°С €	1618 1286 500,05	1618 1286 522,04	2308 1840 634,82	2308 1840 678,38	2726 2153 728,88	2726 2153 772,46	3768 2974 1.017,55	3768 2974 1.082,90	4790 3770 1.303,45	4790 3770 1.390,60
2200	Вт 75/65°С Вт 70/55°С €	1780 1415 530,36	1780 1415 554,54	2539 2024 678,17	2539 2024 726,08	2999 2368 781,03	2999 2368 828,97	4145 3271 1.093,08	4145 3271 1.164,96	5269 4147 1.403,14	5269 4147 1.498,99
2400	Вт 75/65°С Вт 70/55°С €	1942 1544 560,68	1942 1544 587,05	2770 2208 721,51	2770 2208 773,78	3271 2583 833,18	3271 2583 885,48	4522 3569 1.168,60	4522 3569 1.247,02	5748 4524 1.502,81	5748 4524 1.607,39

Тип	KNN21		KNN22		KNN32		KNN43		KNN54		
											
Крышка	без	с	без	с	без	с	без	с	без	с	
Экспонента отопительного прибора	1,3518	1,3518	1,3361	1,3361	1,3912	1,3912	1,3953	1,3953	1,4107	1,4107	
Монтажная глубина, мм	72	72	122	122	133	133	194	194	255	255	
Вт/м 75/65/20° С	809		1154		1363		1884		2395		
Монтажная длина, мм	Тепловая мощность в Вт / температура в помещении 20° С										
2600	Вт 75/65° С Вт 70/55° С €	2103 1672 590,98	2103 1672 619,56	3000 2391 764,86	3000 2391 821,48	3544 2799 885,34	3544 2799 942,00	4898 3865 1.244,12	4898 3865 1.329,08	6227 4901 1.602,49	6227 4901 1.715,77
2800	Вт 75/65° С Вт 70/55° С €	2265 1801 621,29	2265 1801 652,07	3231 2576 808,20	3231 2576 869,18	3816 3014 937,49	3816 3014 998,51	5275 4163 1.319,64	5275 4163 1.411,14	6706 5278 1.702,16	6706 5278 1.824,17
3000	Вт 75/65° С Вт 70/55° С €	2427 1930 651,60	2427 1930 684,58	3462 2760 851,54	3462 2760 916,88	4089 3229 989,64	4089 3229 1.055,02	5652 4460 1.395,17	5652 4460 1.493,20	7185 5655 1.801,85	7185 5655 1.932,56
3200	Вт 75/65° С Вт 70/55° С €	2589 2058 681,91	2589 2058 717,08	3693 2944 894,89	3693 2944 964,58	4362 3445 1.041,79	4362 3445 1.111,52	6029 4758 1.470,70	6029 4758 1.575,25	7664 6032 1.901,53	7664 6032 2.040,96
3400	Вт 75/65° С Вт 70/55° С €	2751 2187 712,22	2751 2187 749,59	3924 3128 938,23	3924 3128 1.012,28	4634 3660 1.093,94	4634 3660 1.168,03	6406 5055 1.546,21	6406 5055 1.657,31	8143 6409 2.001,20	8143 6409 2.149,36
3600	Вт 75/65° С Вт 70/55° С €	2912 2315 742,52	2912 2315 782,10	4154 3311 981,58	4154 3311 1.059,98	4907 3875 1.146,10	4907 3875 1.224,55	6782 5352 1.621,74	6782 5352 1.739,38	8622 6786 2.100,89	8622 6786 2.257,74
3800	Вт 75/65° С Вт 70/55° С €	3074 2444 772,84	3074 2444 814,61	4385 3495 1.024,92	4385 3495 1.107,68	5179 4090 1.198,25	5179 4090 1.281,06	7159 5650 1.697,26	7159 5650 1.821,43		
4000	Вт 75/65° С Вт 70/55° С €	3236 2573 803,15	3236 2573 847,12	4616 3680 1.068,26	4616 3680 1.155,38	5452 4306 1.250,40	5452 4306 1.337,57	7536 5947 1.772,78	7536 5947 1.903,49		
4200	Вт 75/65° С Вт 70/55° С €	3398 2701 833,46	3398 2701 879,62	4847 3864 1.111,61	4847 3864 1.203,08	5725 4521 1.302,55	5725 4521 1.394,08	7913 6245 1.848,31	7913 6245 1.985,54		
4400	Вт 75/65° С Вт 70/55° С €	3560 2830 863,77	3560 2830 912,13	5078 4048 1.154,95	5078 4048 1.250,78	5997 4736 1.354,70	5997 4736 1.450,58	8290 6542 1.923,83	8290 6542 2.067,60		
4600	Вт 75/65° С Вт 70/55° С €	3721 2958 894,07	3721 2958 944,64	5308 4231 1.198,30	5308 4231 1.298,48	6270 4952 1.406,86	6270 4952 1.507,10	8666 6839 1.999,36	8666 6839 2.149,67		
4800	Вт 75/65° С Вт 70/55° С €	3883 3087 924,38	3883 3087 977,15	5539 4415 1.241,64	5539 4415 1.346,18	6542 5166 1.459,01	6542 5166 1.563,61	9043 7136 2.074,87	9043 7136 2.231,72		
5000	Вт 75/65° С Вт 70/55° С €	4045 3216 954,70	4045 3216 1.009,66	5770 4599 1.284,98	5770 4599 1.393,88	6815 5382 1.511,16	6815 5382 1.620,12				
5200	Вт 75/65° С Вт 70/55° С €	4207 3345 985,01	4207 3345 1.042,16	6001 4784 1.328,33	6001 4784 1.441,58	7088 5598 1.563,31	7088 5598 1.676,63				
5400	Вт 75/65° С Вт 70/55° С €	4369 3473 1.015,32	4369 3473 1.074,67	6232 4968 1.371,67	6232 4968 1.489,28	7360 5812 1.615,46	7360 5812 1.733,14				
5600	Вт 75/65° С Вт 70/55° С €	4530 3601 1.045,62	4530 3601 1.107,18	6462 5151 1.415,02	6462 5151 1.536,98	7633 6028 1.667,62	7633 6028 1.789,66				
5800	Вт 75/65° С Вт 70/55° С €	4692 3730 1.075,93	4692 3730 1.139,69	6693 5335 1.458,36	6693 5335 1.584,68	7905 6243 1.719,77	7905 6243 1.846,16				
6000	Вт 75/65° С Вт 70/55° С €	4854 3859 1.106,24	4854 3859 1.172,20	6924 5519 1.501,70	6924 5519 1.632,38	8178 6458 1.771,92	8178 6458 1.902,67				

Примечание: Конвекторы, не приведённые в таблице, поставляются по запросу.

СПЕЦИАЛЬНЫЕ РЕШЕНИЯ

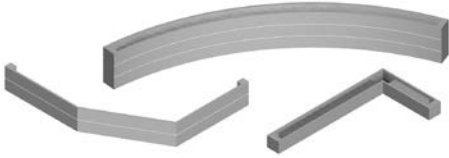
Промежуточные длины		Наценка:	
	за основу расчёта принимается ближайшая большая длина по каталогу	+ 15 %	
Лакокрасочное покрытие / покрытие		Указание:	
	санитарные цвета, серия Nature и серия Ethno	цена по запросу	
	серия Metallic, Kermi Hygienic, классические цвета RAL	+ 25 %	
	оцинкованное исполнение с покраской методом порошкового напыления для бассейнов только в цвет RAL 9016	цена по запросу поставляется с рабочим давлением 10 бар	
Рабочее давление			
	10 бар	+ 8 %	
Вентильный конвектор		Указание:	
Наценка на соответствующий конвектор KNN или KSN в стандартном исполнении	вентильный конвектор с подключением по центру ≤ 2000 мм (вентиль справа или слева)	+ 81,36 € / конвектор	
	вентильный конвектор с подключением по центру > 2000 мм (вентиль справа или слева)	+ 162,01 € / конвектор	
Специальные подключения			
	смещение присоединительных муфт	цена по запросу	
	другие подключения	цена по запросу	
Специальные решения		Пожалуйста, предоставляйте при заказе чертеж с размерами. Формуляр вы можете скачать на сайте www.kermi.ru	
	 угловой или дугообразной формы		цена по запросу
	декоративная крышка с отверстиями продолговатой формы вместо крышки с отверстиями квадратной формы		цена по запросу
	декоративная крышка с отверстиями продолговатой формы отдельным заказом	цена по запросу (см. "Прайс-лист Принадлежности для крепления")	



Специальные решения

ОФОРМЛЕНИЕ ЗАКАЗА

Пример



1 конвектор Kermi с экраном теплового излучения
 Тип KSN33
 Монтажная высота 210 мм
 Монтажная длина 1500 мм
 Рабочее давление 10 бар
 Подключения разносторонние 1/2" боковые
 Подающий трубопровод на 1 и обратный трубопровод в позиции 4
 Воздухоспускной клапан 1/2" в позиции 3
 Клапан опорожнения воздуха 1/2" в позиции 2
 Цвет RAL 9016
 С крышкой.

Количество	Тип	Монтажная высота мм	Монтажная длина мм	Цвет	Схема подключения	Рабочее давление бар	Крышка		Подключения	Цена
							да	нет		
1	KSN33	210	1500	9016	14	10	x		1/2 1/2 1/2 1/2	

Поле	Подключения	Ключ
1 2 3 4	Двухтрубные подключения	
	Диаметр подключения:	1/2 " 1/2
		3/8 " 3/8
		3/4 " 3/4
6	Выпуск воздуха и опорожнение	
	Диаметр подключения:	1/2 " 1/2
	= стандартный воздухоспускной клапан, а также пробки для опорожнения установлены на заводе	
7	Однотрубные подключения	
	Диаметр подключения:	1/2 " 1/2
цвет, оттенок		
6	Серийный цвет:	RAL 9016 9016
	Другие цвета (за дополнительную плату)
Давление		
7	Стандартное рабочее давление:	6 бар 6
	Высокое рабочее давление:	10 бар 10

СХЕМЫ ПОДКЛЮЧЕНИЙ

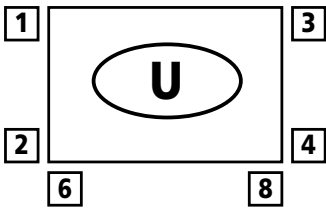
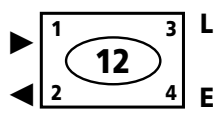
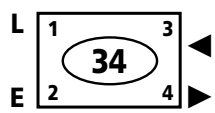
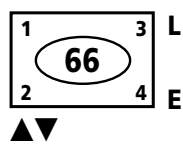
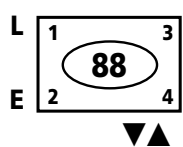
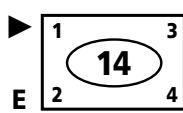
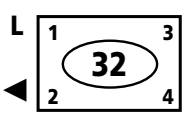
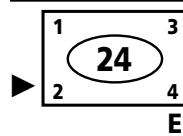
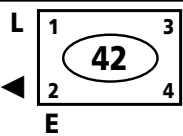
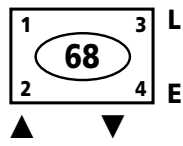
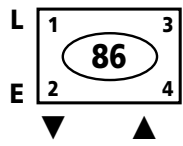
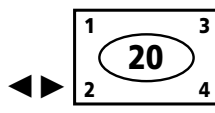
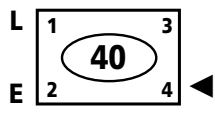
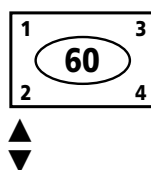
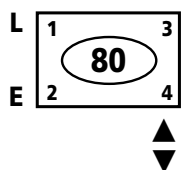
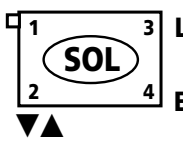
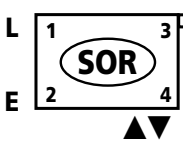
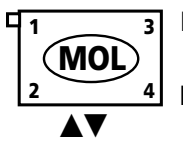
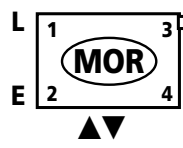
Поле	Схема подключения	Надбавка к цене:
5	<p>Код подключения:</p> <p>Используется следующая схема:</p> <p>Цифра 1: место подключения подающего трубопровода</p> <p>Цифра 2: место подключения обратного трубопровода</p> 	<p>конвекторы KNN и KSN со схемой подключения "U" универсальное подключение с 6 возможными вариантами присоединения поставляются начиная с монтажной высоты 140 мм БЕЗ НАЦЕНКИ</p>
	<p>2-трубные подключения (KNN / KSN), односторонние:</p> <div style="display: flex; justify-content: space-around;"> <div style="text-align: center;">  <p>12 сбоку слева</p> </div> <div style="text-align: center;">  <p>34 сбоку справа</p> </div> </div> <hr/> <div style="display: flex; justify-content: space-around;"> <div style="text-align: center;">  <p>66 последовательное, вниз слева</p> </div> <div style="text-align: center;">  <p>88 последовательное, вниз справа</p> </div> </div>	<p>без дополнительной платы</p> <p>без дополнительной платы</p>
	<p>2-трубные подключения (KNN / KSN), разносторонние:</p> <div style="display: flex; justify-content: space-around;"> <div style="text-align: center;">  <p>14 диагональное слева</p> </div> <div style="text-align: center;">  <p>32 диагональное справа</p> </div> </div> <hr/> <div style="display: flex; justify-content: space-around;"> <div style="text-align: center;">  <p>24 одноуровневое слева</p> </div> <div style="text-align: center;">  <p>42 одноуровневое справа</p> </div> </div> <hr/> <div style="display: flex; justify-content: space-around;"> <div style="text-align: center;">  <p>68 вниз (подающий трубопровод слева)</p> </div> <div style="text-align: center;">  <p>86 вниз (подающий трубопровод справа)</p> </div> </div>	<p>без дополнительной платы</p> <p>без дополнительной платы</p> <p>без дополнительной платы</p>
	<p>Одноточечные подключения (KNN / KSN):</p> <div style="display: flex; justify-content: space-around;"> <div style="text-align: center;">  <p>20 сбоку слева</p> </div> <div style="text-align: center;">  <p>40 сбоку справа</p> </div> </div> <hr/> <div style="display: flex; justify-content: space-around;"> <div style="text-align: center;">  <p>60 вниз слева</p> </div> <div style="text-align: center;">  <p>80 вниз справа</p> </div> </div>	<p>без дополнительной платы</p> <p>без дополнительной платы</p>
	<p>Подключения для вентиляционных конвекторов (KNV / KSV):</p> <div style="display: flex; justify-content: space-around;"> <div style="text-align: center;">  <p>SOL подключение внизу слева, вентиль вверху слева</p> </div> <div style="text-align: center;">  <p>SOR подключение внизу справа, вентиль вверху справа</p> </div> </div> <hr/> <div style="display: flex; justify-content: space-around;"> <div style="text-align: center;">  <p>MOL подключение по центру, вентиль вверху слева</p> </div> <div style="text-align: center;">  <p>MOR подключение по центру, вентиль вверху справа</p> </div> </div>	<p>+ 81,36 € *</p> <p>+ 162,01 € *</p>
	<p>E: опорожнение L: выпуск воздуха</p> <p>M: подключение по центру S: подключение сбоку</p>	<p>Указание:</p> <p>Для моделей KNN 21/22 монтажной высоты 70 мм схемы подключения 12 + 34 возможно только с 3/8". Дополнительно заказывайте заглушку 3/8"!</p> <p>Указание:</p> <p>Схемы подключения 60 + 80 поставляются только с монтажными высотами 140-280</p> <p>Указание:</p> <p>конвекторы с монтажной высотой 70 мм не поставляются со схемами подключения MOL + MOR</p> <p>конвекторы с монтажной высотой 140, 210, 280 мм поставляются с макс. монтажной длиной 2000 мм.</p> <p>* к цене KNN/KSN.</p>

БЛАНК ЗАКАЗА

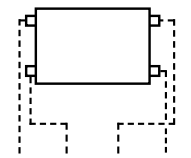
Количество	Тип	Монтажная высота	Монтажная длина	Цвет	Схема подключения	Рабочее давление бар	Крышка		Подключения	Цена
		мм	мм				Да	Нет		
					5					
									1/2 1/2 1/2 1/2	
									1/2 1/2 1/2 1/2	
									1/2 1/2 1/2 1/2	
									1/2 1/2 1/2 1/2	
									1/2 1/2 1/2 1/2	
									1/2 1/2 1/2 1/2	
									1/2 1/2 1/2 1/2	
									1/2 1/2 1/2 1/2	

Комплектующие				
Количество	№ артикула	Наименование	Цвет	Цена
	ZB00180001	Универсальный кронштейн, длина 350 мм	RAL 9016	
	ZB00180002	Универсальный кронштейн, длина 800 мм	RAL 9016	
	ZB01190001	Пластмассовая розетка	RAL 9016	
	ZB00290001	Декоративная крышка	RAL 9016	

ПРИМЕР ОФОРМЛЕНИЯ ЗАКАЗА

При заказе обязательно указывайте:
Артикулный номер/номер заказа

Пример оформления заказа:

Конвектор Kermi
 тип 32
 Монтажная высота 140 мм
 Монтажная длина 1200 мм
 белый
 Схема подключения 12
 6 бар с крышкой

KNN32014120211K

Внимание:

Если Вы не нашли здесь конвектор с необходимыми опциями и характеристиками, возможно, они содержатся на следующих страницах данного каталога.

- различные возможности подключения
- однотрубные подключения
- оттенки из цветовой концепции Kermi за дополнительную плату
- различные цвета RAL
- рабочее давление: 10 бар
- специальные исполнения

Модель	Тип	Монтажная высота	Монтажная длина*	Цвет	Схема подключения*/ исполнение	Технические особенности
KNN = конвектор	Kermi KNN	007 = 70 мм	050 = 500 мм	Цвет	1 = схема подключения 12	1 = 6 бар с крышкой
KSN = конвектор с экраном теплового излучения	21	014 = 140 мм	060 = 600 мм	Серия	2 = схема подключения 34	2 = 6 бар без крышки
	22	021 = 210 мм	070 = 700 мм	2 = белый (RAL 9016)	3 = схема подключения 14	
	32	028 = 280 мм	080 = 800 мм		4 = схема подключения 32	
KNV = вентильный конвектор	43		090 = 900 мм		5 = схема подключения 24	
	54		100 = 1000 мм		6 = схема подключения 42	
KSV = вентильный конвектор с экраном теплового излучения	Kermi KSN		110 = 1100 мм		7 = схема подключения 68	
	22		120 = 1200 мм		8 = схема подключения 86	
	33		130 = 1300 мм		R = вентиль справа	
	44		140 = 1400 мм		L = вентиль слева	
	55		150 = 1500 мм		* Внимание:	
	Kermi KNV		160 = 1600 мм		все схемы подключения со внутренней резьбой 1/2"	
	21		170 = 1700 мм			
	22		180 = 1800 мм			
	32		190 = 1900 мм			
	43		200 = 2000 мм			
	Kermi KSV		220 = 2200 мм			
	22		240 = 2400 мм			
	33		260 = 2600 мм			
	44		280 = 2800 мм			
	55		300 = 3000 мм			
			320 = 3200 мм			
			340 = 3400 мм			
			360 = 3600 мм			
			380 = 3800 мм			
			400 = 4000 мм			
			420 = 4200 мм			
			440 = 4400 мм			
			460 = 4600 мм			
			480 = 4800 мм			
			500 = 5000 мм			
			520 = 5200 мм			
			540 = 5400 мм			
			560 = 5600 мм			
			580 = 5800 мм			
			600 = 6000 мм			

* Внимание:
 Соблюдайте ограничения согласно прайс-листу!

НЕСТАНДАРТНЫЕ РЕШЕНИЯ: КОНВЕКТОРЫ НА СЦЕПКЕ

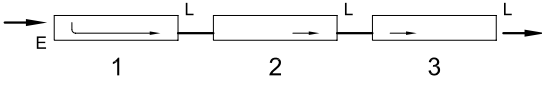
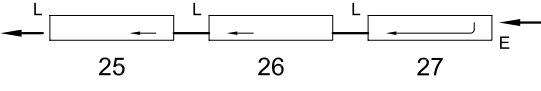
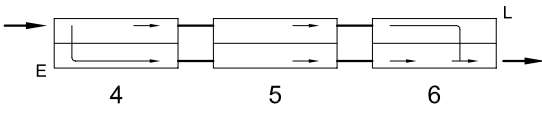
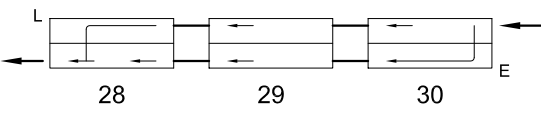
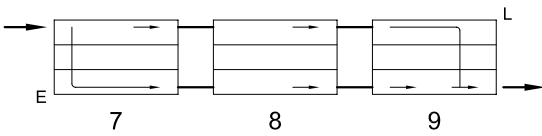
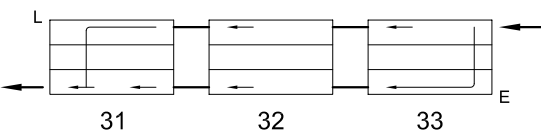
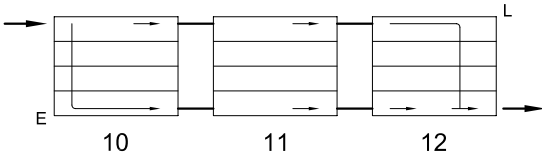
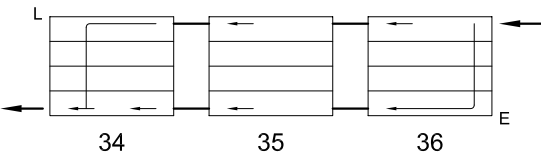
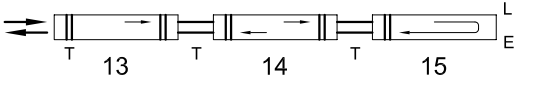
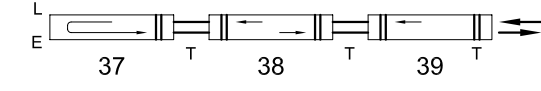
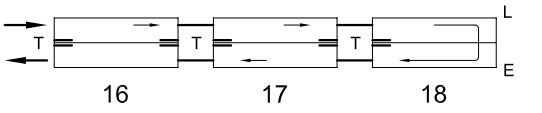
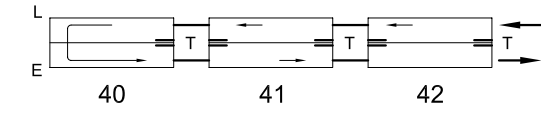
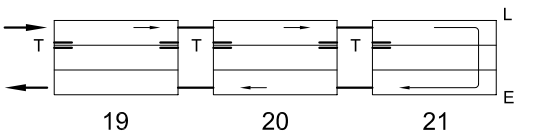
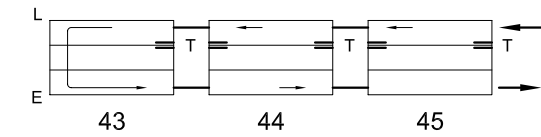
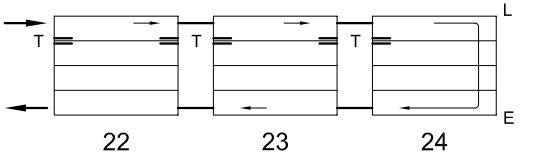
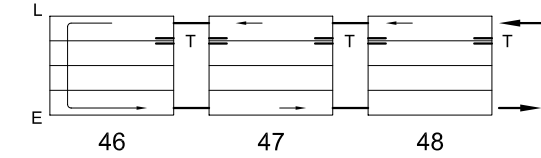
Подключение разностороннее		
Монтажная высота	Подающий трубопровод слева	Подающий трубопровод справа
70 мм		
140 мм		
210 мм		
280 мм		
Подключение одностороннее		
Монтажная высота	Подающий трубопровод слева	Подающий трубопровод справа
70 мм		
140 мм		
210 мм		
280 мм		

T = разделитель
E = опорожнение
L = развоздушивание

Максимально на сцепке могут использоваться 3 конвектора Керми каждый длиной максимум 3 м, как изображено выше. Конвекторы поставляются по отдельности. Пожалуйста, при оформлении заказа указывайте номер желаемой схемы сочленения.

Сцепки не входят в комплект поставки и должны устанавливаться на строительном объекте. Конвекторы необходимо устанавливать и подключать согласно заказанной схеме для обеспечения оптимальной циркуляции теплоносителя.

Показатель Дзета описывает гидравлическое сопротивление, напр. сопротивление отопительного прибора. Общее гидравлическое сопротивление на входе и выходе обозначается как коэффициент местных сопротивлений. Для конвекторов Керми этот показатель составляет $\zeta = 2,0$ на каждый конвектор при размерах подключений от 3/8" до 3/4" и при скорости воды 1 м/с.

Внутренним сопротивлением конвектора можно пренебречь. Для конвекторов в сцепке конвекторов учитывать коэффициент местных сопротивлений для каждого конвектора, т.е. входное и выходное отверстие = коэффициент 2 + подсоединение каждого последующего конвектора, которое также имеет коэффициент 2,0.

(Например: схема сочленения 10/11/12 будет иметь значение коэффициента местных сопротивлений 10) (например: схема сочленения 10/12 будет иметь коэффициент местных сопротивлений 6)

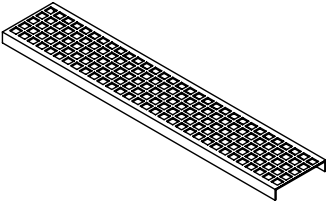
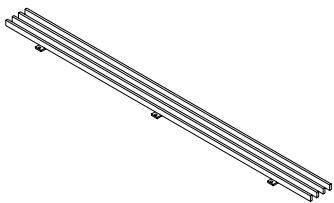
Изображение	Наименование артикула	№ артикула	Единица поставки	Цена / € с НДС	KNN KNV	KSN KSV																		
Декоративная крышка (для дооснащения)																								
	<p>Для конвекторов типов KNN, KNV, KSN, KSV. Пожалуйста, указывайте тип и длину конвектора! Внимание: при использовании решётки тепловая мощность уменьшается примерно на 5-7%.</p> <p>Для многоярных конвекторов необходимо несколько декоративных крышек</p> <table border="1"> <thead> <tr> <th>Тип</th> <th>Количество крышек</th> </tr> </thead> <tbody> <tr><td>21</td><td>1</td></tr> <tr><td>22</td><td>2</td></tr> <tr><td>32</td><td>2</td></tr> <tr><td>33</td><td>3</td></tr> <tr><td>43</td><td>3</td></tr> <tr><td>44</td><td>4</td></tr> <tr><td>54</td><td>4</td></tr> <tr><td>55</td><td>5</td></tr> </tbody> </table> <p>Пример заказа: декоративная крышка для KSN 55, монтажная длина 2000 мм белого цвета (RAL 9016) = 5 штук ZA011, монтажная длина 2000 мм, белый цвет (RAL 9016)</p> <p>Пример расчёта стоимости: 5 шт. x 12,48 €/м x 2,0 м монт. длины = цена брутто 129,40 €</p>	Тип	Количество крышек	21	1	22	2	32	2	33	3	43	3	44	4	54	4	55	5					
Тип	Количество крышек																							
21	1																							
22	2																							
32	2																							
33	3																							
43	3																							
44	4																							
54	4																							
55	5																							
	Декоративная крышка с отверстиями квадратной формы	ZA0011*	1 шт.	12,48	●	●																		
	Декоративная крышка с отверстиями продолговатой формы	ZA0010*	1 шт.	37,40	●	●																		
				Цена за метр																				
Универсальный кронштейн																								
	<p>Для крепления к стене и полу, со звукоизоляцией, фиксатором, без болтов и дюбелей</p> <p>Длина 350 мм для настенного монтажа, монтажа на чистовом полу</p>																							
	белый	ZB00180001	1 шт.	16,32	●	●																		
	Видимые детали санитарных цветов, серий Nature или Ethno	ZB0018*	1 шт.	20,40	●	●																		
	Видимые детали оттенка Metallic или цвета RAL	ZB0018*	1 шт.	20,40	●	●																		
	Длина 800 мм для установки на черновом полу																							
	белый	ZB00180002	1 шт.	24,14	●	●																		
	Видимые детали санитарных цветов, серий Nature или Ethno	ZB0018*	1 шт.	20,40	●	●																		
	Видимые детали оттенка Metallic или цвета RAL	ZB0018*	1 шт.	20,40	●	●																		
	Количество кронштейнов см.стр. 58 "Крепление (количество кронштейнов)"																							
	При заказе указывайте цвет.																							

Настенный монтаж

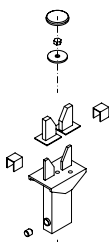

Монтаж на полу

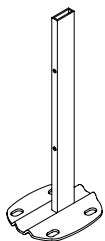

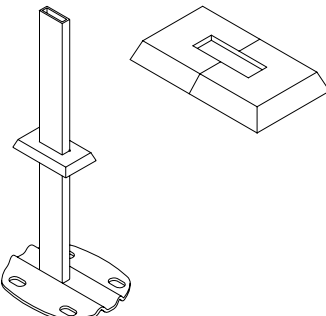
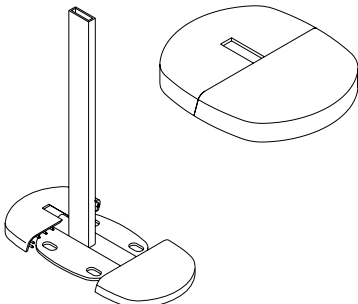
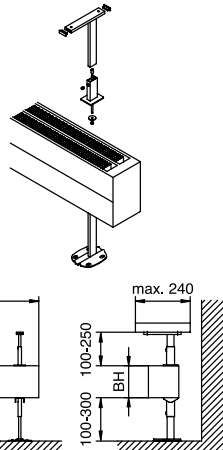
Изображение	Наименование артикула	№ артикула	Единица поставки	Цена / € с НДС	KNN KNV	KSN KSV
Пластмассовая розетка						
	для установки на черновом полу					
	белый	ZB01190001	1 шт.	3,72	●	●
	Видимые детали санитарных цветов, серий Nature или Ethno	ZB0119*	1 шт.	4,66	●	●
	Видимые детали оттенка Metallic или цвета RAL	ZB0119*	1 шт.	4,66	●	●
Пластмассовая розетка						
	для установки на подготовленном полу					
	белый	ZB00290001	1 шт.	7,56	●	●
	Видимые детали санитарных цветов, серий Nature или Ethno	ZB0029*	1 шт.	9,46	●	●
	Видимые детали оттенка Metallic или цвета RAL	ZB0029*	1 шт.	9,46	●	●
Комплект опор для скамьи 1						
	Для конвекторов типов 21/22/32/33					
	белый	ZM00020001	1 шт.	19,31	●	●
	Видимые детали санитарных цветов, серий Nature или Ethno	ZM0002*	1 шт.	24,13	●	●
	Видимые детали оттенка Metallic или цвета RAL	ZM0002*	1 шт.	24,13	●	●
	<ul style="list-style-type: none"> ■ возможность доукомплектации, также для конвекторов из складской программы ■ опорная плита не включена в комплект поставки ■ для совместного использования с кронштейном Kermi ZB0018... ■ для совместного использования с кронштейном Kermi ZB0018... и напольным кронштейном 					
Необходимое количество комплектов опор для скамейки						
Монтажная длина	500-1000	1100-2000	2100-4000	4100-6000		
Количество	2	3	5	7		
При заказе указывайте цвет.						

Возможность доукомплектации для всех конвекторов

Изображение	Наименование артикула	№ артикула	Единица поставки	Цена / € с НДС	KNN KNV	KSN KSV
Комплект опор для скамьи 2						
	Для конвекторов типов 43/44/54/55					
	белый	ZM00030001	1 шт.	38,51	●	●
	Видимые детали санитарных цветов, серий Nature или Ethno	ZM0003*	1 шт.	48,13	●	●
	Видимые детали оттенка Metallic или цвета RAL	ZM0003*	1 шт.	48,13	●	●
<ul style="list-style-type: none"> ■ возможность доукомплектации, также для конвекторов из складской программы ■ опорная плита не включена в комплект поставки ■ для совместного использования с кронштейном Kermi ZB0018... ■ для совместного использования с кронштейном Kermi ZB0018... 						
Необходимое количество комплектов опор для скамейки						
Монтажная длина	500-1000	1100-2000	2100-4000	4100-6000		
Количество	2	2	3	4		

Опорная подставка						
	Для конвекторов типов KNN и KSN С или без отверстия для термоголовки Готовая высота 120 мм Количество кронштейнов аналогично приведённым данным на стр. "Крепление (количество кронштейнов)"					
	Напольный кронштейн с отверстием для вентиля	ZB0227*	1 шт.	46,91	●	●
	Напольный кронштейн без отверстия для вентиля	ZB0228*	1 шт.	46,91	●	●
<p>Без возможности доукомплектации. Заказ осуществляется с заказом конвектора. Отверстие для термоголовки: 58 мм Использовать только подходящие термостатические головки.</p>						<p>Серийный цвет RAL 9016. Санитарные цвета, серия Nature, серия Ethno +20 % надбавки. Серия Metallic, другие цвета RAL +30 % надбавки.</p>
При заказе указывайте цвет.						

Изображение	Наименование артикула	№ артикула	Единица поставки	Цена / € с НДС	KNN KNV	KSN KSV										
Рамный кронштейн																
	<p>Для конвекторов типов KNN, KNV, KSN, KSV (не подходит к типам KNN21 / KNV21 / KNN22 / KNV22)</p> <ul style="list-style-type: none"> ■ также для конвекторов из складской программы ■ для монтажа на черновом или чистовом полу ■ дополнительное использование в качестве скамейки ■ опорная плита не включена в комплект поставки 															
	<p>Размеры кронштейнов</p> <table border="1"> <thead> <tr> <th>Тип конвектора</th> <th>KN..32/KS..22</th> <th>KN..43/KS..33</th> <th>KN..54/KS..44 + KS..55</th> </tr> </thead> <tbody> <tr> <td>RT в мм</td> <td>131</td> <td>192</td> <td>253</td> </tr> <tr> <td>RH в мм</td> <td>110 180 250 320</td> <td>110 180 250 320</td> <td>110 180 250 320</td> </tr> </tbody> </table>	Тип конвектора	KN..32/KS..22	KN..43/KS..33	KN..54/KS..44 + KS..55	RT в мм	131	192	253	RH в мм	110 180 250 320	110 180 250 320	110 180 250 320			
Тип конвектора	KN..32/KS..22	KN..43/KS..33	KN..54/KS..44 + KS..55													
RT в мм	131	192	253													
RH в мм	110 180 250 320	110 180 250 320	110 180 250 320													
	Кронштейн для типов KNN32/KNV32/KSN22/KSV22 глубина = 131 мм, высота = 110 мм, белый	ZB00350001	1 шт.	37,44	●	●										
	Кронштейн для типов KNN32/KNV32/KSN22/KSV22 глубина = 131 мм, высота = 180 мм, белый	ZB00350002	1 шт.	37,44	●	●										
	Кронштейн для типов KNN32/KNV32/KSN22/KSV22 глубина = 131 мм, высота = 250 мм, белый	ZB00350003	1 шт.	37,44	●	●										
	Кронштейн для типов KNN32/KNV32/KSN22/KSV22 глубина = 131 мм, высота = 320 мм, белый	ZB00350010	1 шт.	37,44	●	●										
	Кронштейн для типов KNN43/KNV43/KSN33/KSV33 глубина = 192 мм, высота = 110 мм, белый	ZB00350004	1 шт.	37,44	●	●										
	Кронштейн для типов KNN43/KNV43/KSN33/KSV33 глубина = 192 мм, высота = 180 мм, белый	ZB00350005	1 шт.	37,44	●	●										
	Кронштейн для типов KNN43/KNV43/KSN33/KSV33 глубина = 192 мм, высота = 250 мм, белый	ZB00350006	1 шт.	37,44	●	●										
	Кронштейн для типов KNN43/KNV43/KSN33/KSV33 глубина = 192 мм, высота = 320 мм, белый	ZB00350011	1 шт.	37,44	●	●										
	Кронштейн для типов KSN44/KSV44/KNN54/KNV54/KSN55/KSV55 глубина = 253 мм, высота = 110 мм, белый	ZB00350007	1 шт.	37,44	●	●										
	Кронштейн для типов KSN44/KSV44/KNN54/KNV54/KSN55/KSV55 глубина = 253 мм, высота = 180 мм, белый	ZB00350008	1 шт.	37,44	●	●										
	Кронштейн для типов KSN44/KSV44/KNN54/KNV54/KSN55/KSV55 глубина = 253 мм, высота = 250 мм, белый	ZB00350009	1 шт.	37,44	●	●										
	Кронштейн для типов KSN44/KSV44/KNN54/KNV54/KSN55/KSV55 глубина = 253 мм, высота = 320 мм, белый	ZB00350012	1 шт.	37,44	●	●										
	Видимые детали санитарных цветов, серий Nature или Ethno	ZB0035*	1 шт.	46,80	●	●										
	Видимые детали оттенка Metallic или цвета RAL	ZB0035*	1 шт.	46,80	●	●										
	При заказе указывайте цвет.															

BH: монтажная высота
BT: монтажная глубина
RH: высота рамки
RT: глубина рамки
KS..55
--- (с экраном теплового излучения)

A = монтаж на черновом полу
B = монтаж на чистовом полу

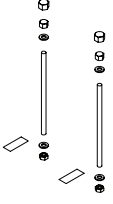
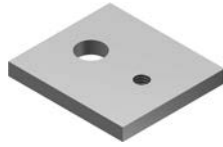
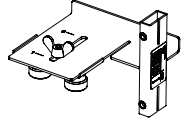
Изображение	Наименование артикула	№ артикула	Единица поставки	Цена / € с НДС	KNN KNV	KSN KSV
Набор креплений для рамного кронштейна						
	В комплект входит: установочный шток, колпачковые гайки, гайки, подкладные кольца, звукоизоляционная фольга, защитный колпачок					
	для конвекторов с монтажной высотой 70 мм	ZB00360001	1 шт.	3,36	●	●
	для конвекторов с монтажной высотой 140 мм	ZB00360002	1 шт.	3,36	●	●
	для конвекторов с монтажной высотой 210 мм	ZB00360003	1 шт.	3,36	●	●
	для конвекторов с монтажной высотой 280 мм	ZB00360004	1 шт.	3,36	●	●
Фиксатор рамного кронштейна						
	4 шт. в комплекте					
	белый	ZB02950001	1 комплект	2,58	●	●
	Видимые детали санитарных цветов, серий Nature или Ethno	ZB0295*	1 комплект	3,23	●	●
	Видимые детали оттенка Metallic или цвета RAL	ZB0295*	1 комплект	3,23		
Шаблон для предварительного монтажа						
	Шаблон для предварительного монтажа позволяет осуществить монтаж вентильного конвектора	ZK00500001	1 шт.	31,19	●	
При заказе указывайте цвет.						

МОНТАЖ УНИВЕРСАЛЬНОГО КРОНШТЕЙНА НА ПОЛУ

Тип KNN / KNV / KSN / KSV

Дальнейшую информацию по монтажу универсального кронштейна Вы можете найти в руководстве по монтажу.

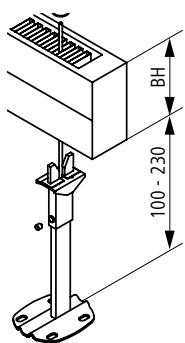

Монтаж перед стеной
Тип: KNN21 + KNV21

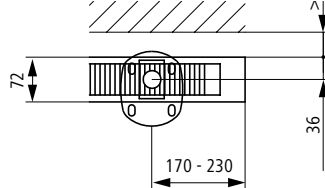

Монтаж перед стеклом
Тип: KSN22 + KSV22

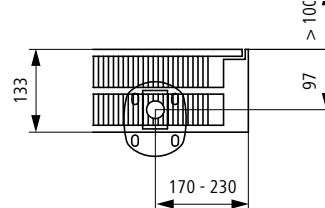

Монтаж перед стеной
Тип: KNN22 + KNV22

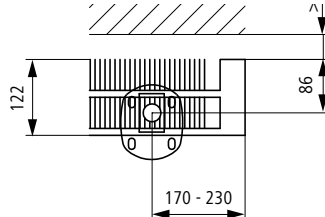

Монтаж перед стеклом
Тип: KSN33 + KSV33

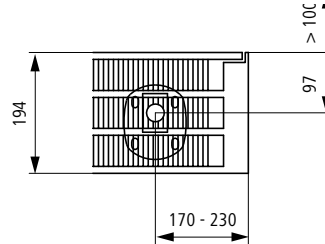

Монтаж перед стеной
Тип: KNN32 + KNV32

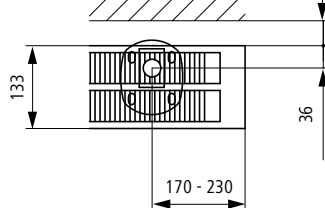

Монтаж перед стеклом
Тип: KSN44 + KSV44

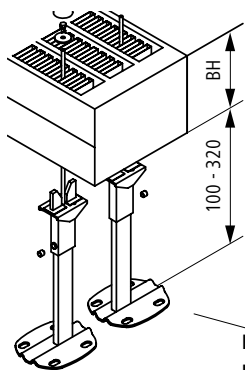
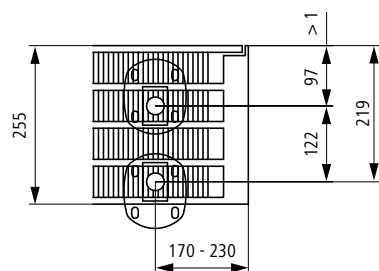

Ножка консоли поворачивается на 180*

Монтаж перед стеной
Тип: KNN43 + KNV43

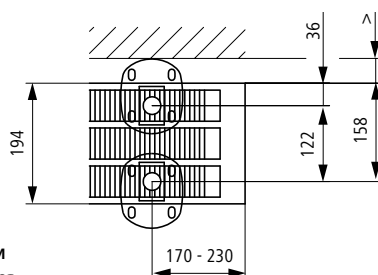

Монтаж перед стеклом
Тип: KSN55 + KSV55

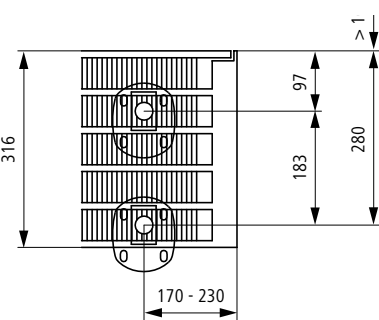

Монтаж перед стеной
Тип: KNN54 + KNV54

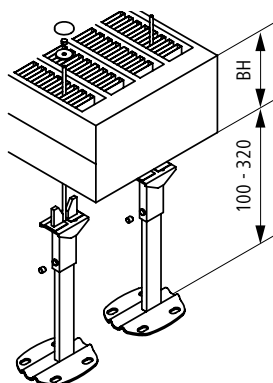
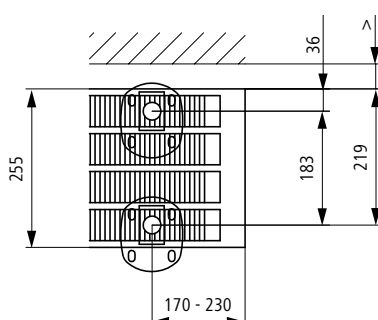

МОНТАЖ УНИВЕРСАЛЬНОГО КРОНШТЕЙНА

Комплект поставки. Универсальный кронштейн

Наименование	Количество	Вертикальный	Настенный
Опора кронштейна	1	●	●
Накладной кронштейн	1	●	
Заглушка	1		●
Установочный винт	1	●	
Подложка	2		●
Колпачковая гайка	1	●	●
Шайба $\varnothing 25$	1	●	●
Установочный шток	1	●	●
Руководство по монтажу	1	●	●

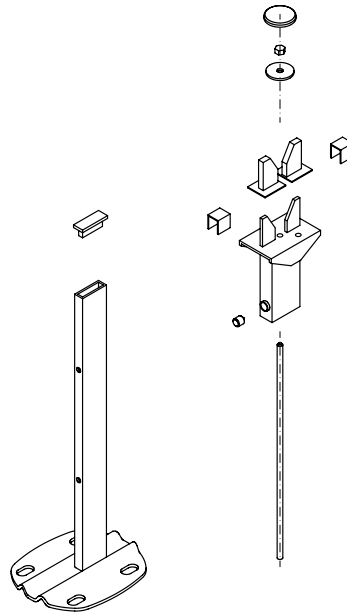

Монтаж в качестве вертикального кронштейна

Количество опор для вертикального кронштейна зависит от монтажной длины и типа радиатора, см.стр. 58 "Крепление (количество кронштейнов)"

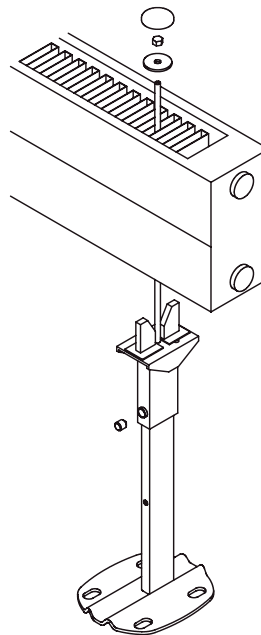

Монтаж в качестве настенного кронштейна

Крепление только с универсальным креплением длиной 350 мм.

Количество опор для настенного кронштейна зависит от монтажной длины и типа радиатора, см.стр. 58 "Крепление (количество кронштейнов)"

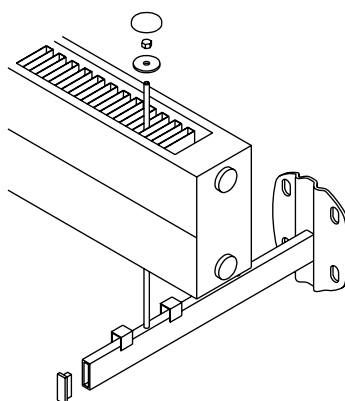

КРЕПЛЕНИЯ (КОЛИЧЕСТВО КРОНШТЕЙНОВ)

Монтаж в качестве вертикального кронштейна

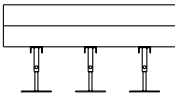
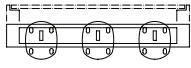
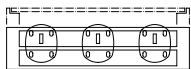
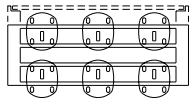
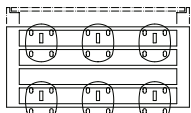
		Монтажная длина, м					
		0,5 - 2,0	2,1 - 3,6	3,7 - 4,8	4,9 - 6,0		
Тип	Тип	Количество	Количество	Количество	Количество		
KNN21	KNV21	2	3	4	5	<p>Вид спереди</p>  <p>Вид сверху</p> 	
KNN22	KNV22						
KSN23	KSV22						
KNN32	KNV32	2	3	4	5		
KSN33	KSV33						
KNN43	KNV43	4	6	8	8		
KSN44	KSV44						
KNN54	KNV54	4	6	8	8		
KSN55	KSV55						



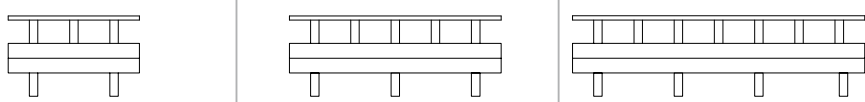

Модели с экраном теплового излучения

Монтаж с рамным кронштейном

		Монтажная длина, м					
		0,5 - 2,0		2,1 - 4,0		4,1 - 6,0	
							
Тип	Тип	Количество Верх	Количество Низ	Количество Верх	Количество Низ	Количество Верх	Количество Низ
KNN21	KNV21						
KNN22	KNV22						
KSN22	KSV22						
KNN32	KNV32						
KSN33	KSV33	3	2	5	3	7	4
KNN43	KNV43						
KSN44	KSV44						
KNN54	KNV54						
KSN55	KSV55						

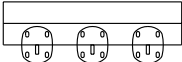
КРЕПЛЕНИЯ (КОЛИЧЕСТВО КРОНШТЕЙНОВ)

Количество настенных кронштейнов

		Монтажная длина, м									
		0,5 - 1,3	1,4 - 2,0	2,1 - 2,8	2,9 - 3,4	3,5 - 4,0	4,1 - 4,8	4,9 - 5,4	5,5 - 6,0		
Тип	Тип	Количество	Количество	Количество	Количество	Количество	Количество	Количество	Количество		
KNN21	KNV21	2	3	4	5	6	7	8	9	<p>Вид спереди</p>  <p>Вид сверху</p> 	
KNN22	KNV22										
KNN32	KNV32	2	3	4	5	6	7	8	9		

		Монтажная длина, м												
		0,5 - 0,8	0,9 - 1,3	1,4 - 1,7	1,8 - 2,2	2,3 - 2,6	2,7 - 3,0	3,1 - 3,4	3,5 - 3,8	3,9 - 4,2	4,3 - 4,6	4,7 - 5,0		
Тип	Тип	Количество	Количество	Количество	Количество	Количество	Количество	Количество	Количество	Количество	Количество	Количество		
KNN43	KNV43	2	3	4	5	6	7	8	9	10	11	12	<p>Вид сверху</p> 	
KNN54	KNV54	2	3	4	5	6	7	8	9	10	11	12		
														

РАСПОЛОЖЕНИЕ ПОДВЕСНЫХ КРЕПЁЖНЫХ ПЕТЕЛЬ

Расположение подвесных крепёжных петель

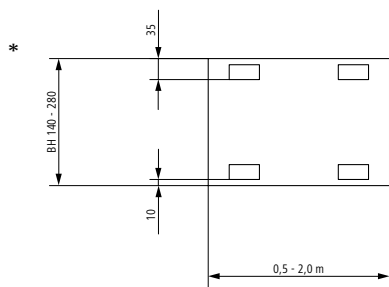

Указание:

Исполнение с подвесными крепёжными петлями возможно только в типах KNN 21, KNV 21, KNN 22 и KNV 22.

По запросу, без дополнительной оплаты

* При монтажной высоте 140 и 210 невозможно использование настенного кронштейна укороченного и настенного кронштейна регулируемого!

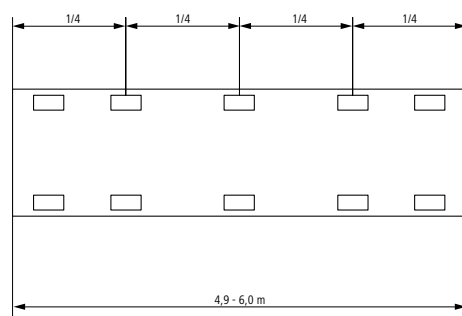
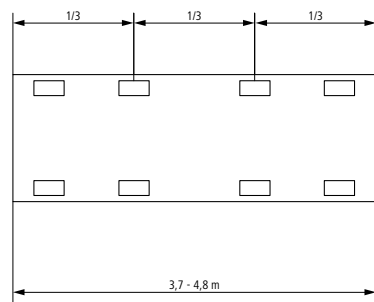
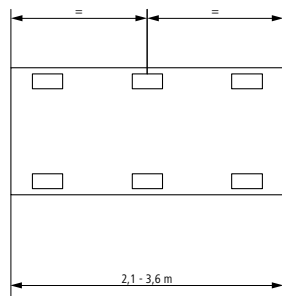

ОТСТУПЫ ОТ СТЕНЫ И ПОЛА

Рекомендованный отступ от стены, в мм

Расположение у стены

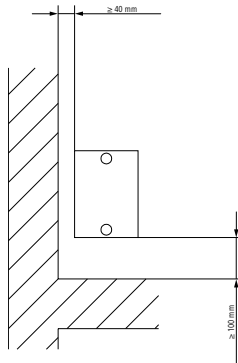

. I I . x

Расположение перед остеклённой поверхностью



I I A

Рекомендованное расстояние под крышкой

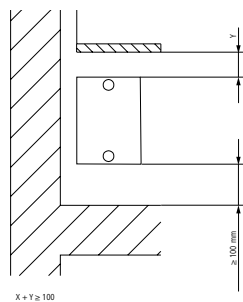

x + y ≥ 100

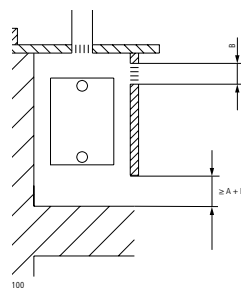

100

Примечание: В конвекторах с большой монтажной глубиной (например, KNN/KNV 54) необходимо учитывать понижение мощности.

ПОРЯДОК ДВУХТРУБНЫХ ПОДКЛЮЧЕНИЙ

Двухтрубное подключение: монтажная высота 70 мм

Подключение: (одностороннее)
 боковое слева (схема подключения 12)
 или справа (схема подключения 34)

ANB 12

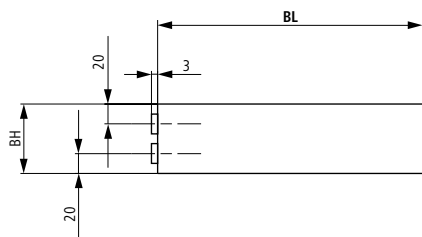

ANB 34

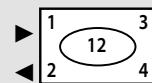
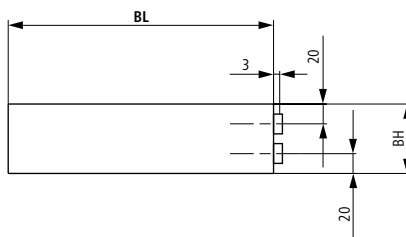

сбоку слева

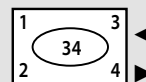

сбоку справа

KNN32, KNN43, KNN54

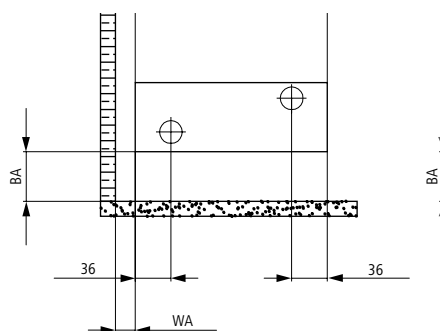

KNN22¹⁾

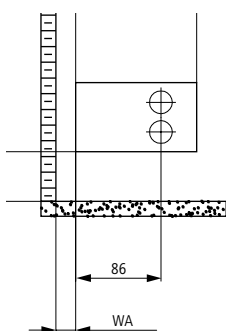

KNN21¹⁾



Тип: KNN

Тип	BT
KNN 21	72
KNN 22	122
KNN 32	133
KNN 43	194
KNN 54	255

BL монтажная длина
 BH монтажная высота 70 мм
 BT монтажная глубина
 BA отступ от пола
 WA отступ от стены
 1) Исполнение с отверстием 3/8"

KSN33, KSN44, KSN55

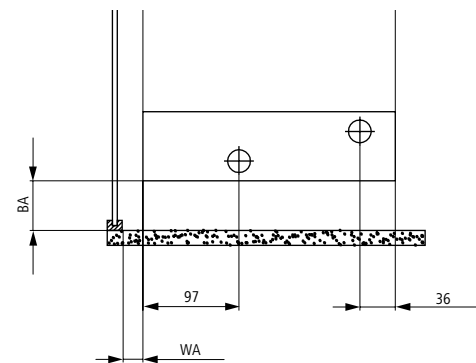

KSN22¹⁾

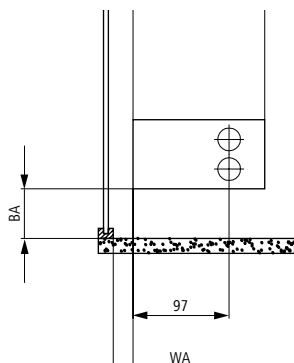

Тип: KSN

Тип	BT
KSN 22	133
KSN 33	194
KSN 44	255
KSN 55	316

BL монтажная длина
 BH монтажная высота 70 мм
 BT монтажная глубина
 BA отступ от пола
 WA отступ от стены
 1) Исполнение с отверстием 3/8"

Указание:

Рекомендуемые размеры отступов от стены и пола зависят от вида монтажа (см. стр. 61 "Отступы от стены и пола").

ПОРЯДОК ДВУХТРУБНЫХ ПОДКЛЮЧЕНИЙ

Двухтрубное подключение: монтажная высота 140 - 280 мм

Подключение: (одностороннее)
 боковое слева (схема подключения 12)
 или справа (схема подключения 34)

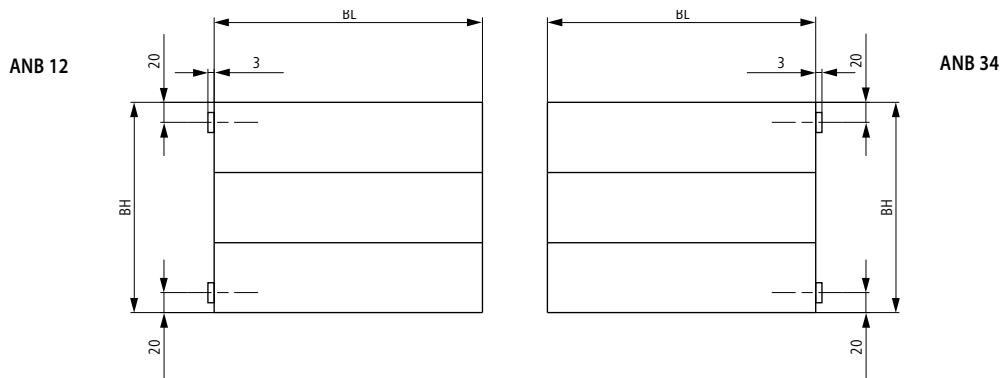

KNN21, KNN32, KNN43, KNN54

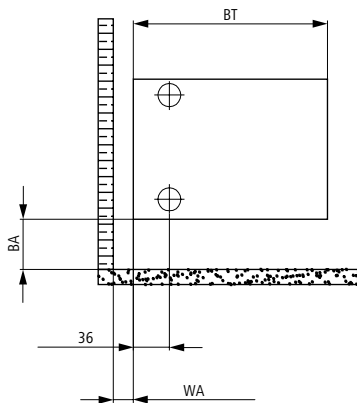

KNN22

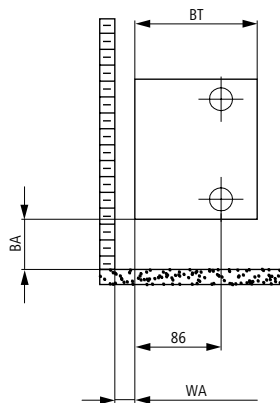

Тип: KNN	
Тип	BT
KNN 21	72
KNN 22	122
KNN 32	133
KNN 43	194
KNN 54	255

KSN22, KSN33, KSN44, KSN55

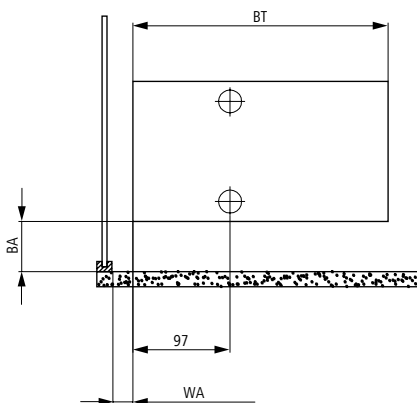

Тип: KSN	
Тип	BT
KSN 22	133
KSN 33	194
KSN 44	255
KSN 55	316

BL монтажная длина
 BH монтажная высота
 140 - 280 мм
 BT монтажная глубина
 BA отступ от пола
 WA отступ от стены

Указание:
 Рекомендуемые размеры отступов от стены и пола зависят от вида монтажа (см. стр. 61 "Отступы от стены и пола").

ПОРЯДОК ДВУХТРУБНЫХ ПОДКЛЮЧЕНИЙ

Двухтрубное подключение: монтажная высота 70 - 280 мм

Подключение: (одностороннее)
 последовательное вниз слева (схема подключения 66)
 или справа (схема подключения 88)

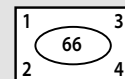
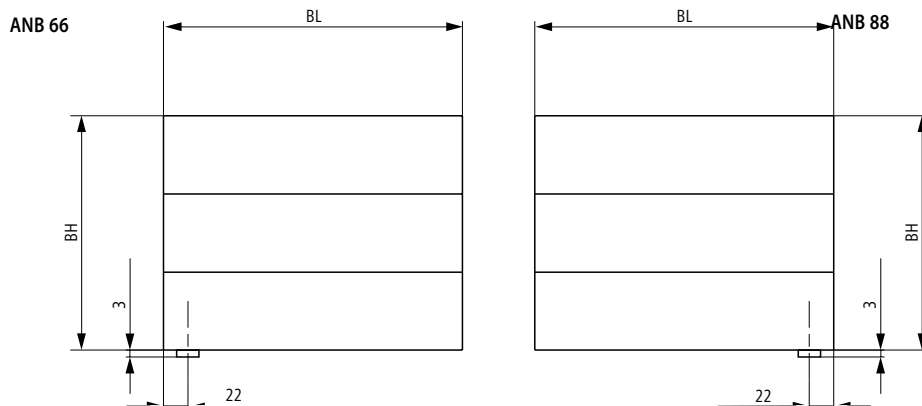

▲▼
 последовательное,
 вниз слева

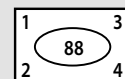

▼▲
 последовательное,
 вниз справа

KNN32, KNN43, KNN54

KNN22

KNN21

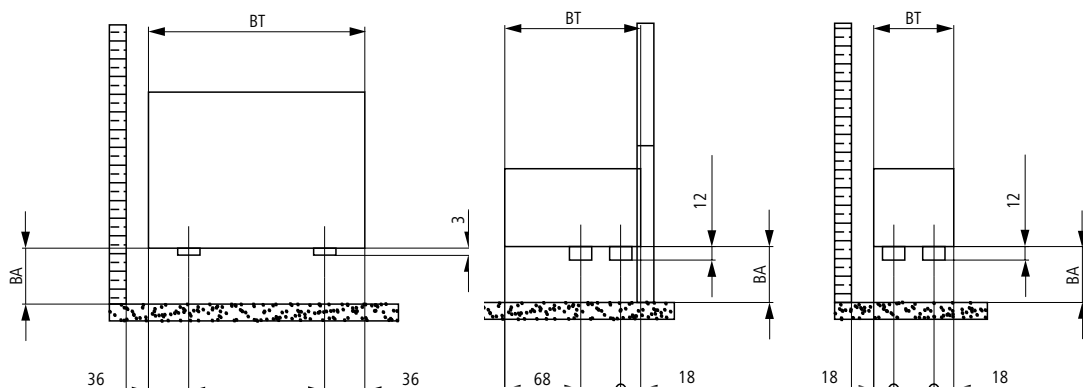

Тип: KNN

Тип	BT
KNN 21	72
KNN 22	122
KNN 32	133
KNN 43	194
KNN 54	255

KSN33, KSN44, KSN55

KSN22

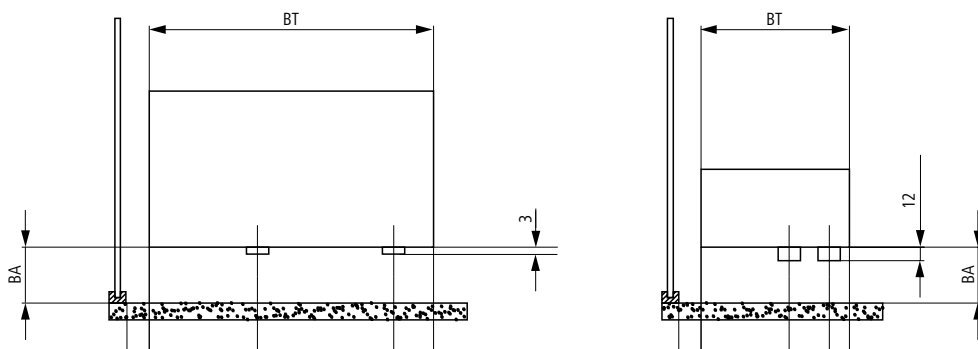

Тип: KSN

Тип	BT
KSN 22	133
KSN 33	194
KSN 44	255
KSN 55	316

BL монтажная длина
 BH монтажная высота
 70 - 280 мм
 BT монтажная глубина
 BA отступ от пола
 WA отступ от стены

Указание:

Рекомендуемые размеры отступов от стены и пола зависят от вида монтажа (см. стр. 61 "Отступы от стены и пола").

ПОРЯДОК ДВУХТРУБНЫХ ПОДКЛЮЧЕНИЙ

Двухтрубное подключение: монтажная высота 70 мм

Подключение: (разностороннее)
диагональное слева (схема подключения 14)
или справа (схема подключения 32)

ANB 14

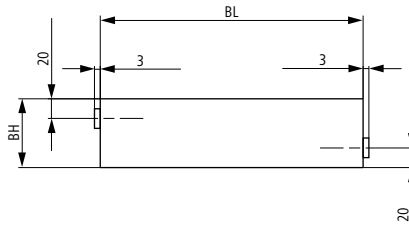

ANB 32

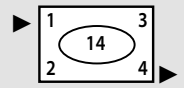
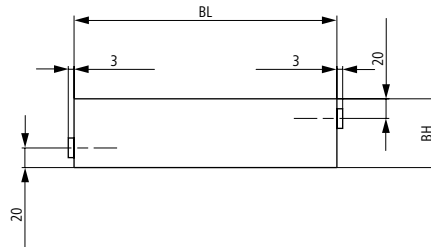

диагональное
слева

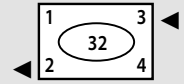

диагональное
справа

KNN32, KNN43, KNN54

KNN22

KNN21

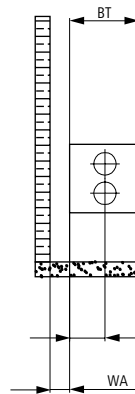
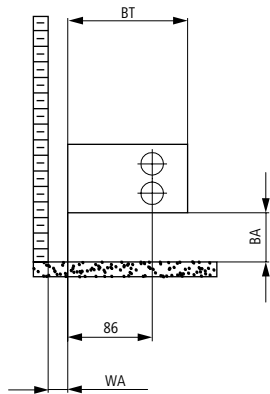
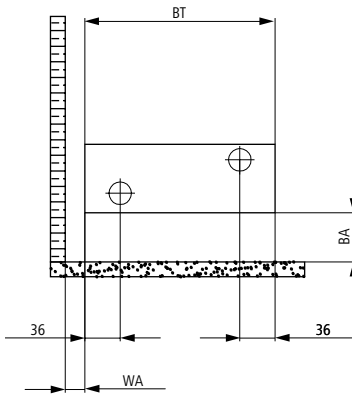

KSN33, KSN44, KSN55

KSN22

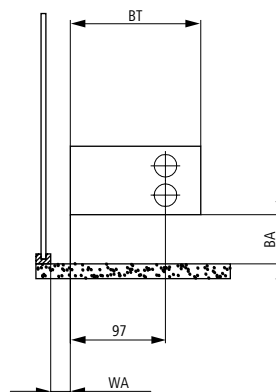
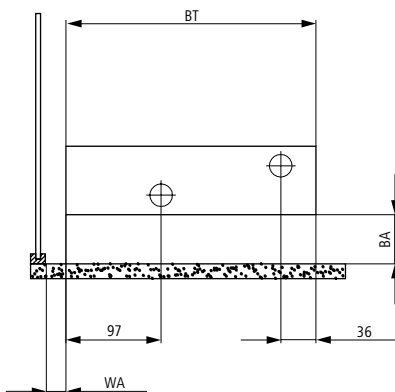

Тип: KNN

Тип	BT
KNN 21	72
KNN 22	122
KNN 32	133
KNN 43	194
KNN 54	255

Тип: KSN

Тип	BT
KSN 22	133
KSN 33	194
KSN 44	255
KSN 55	316

BL монтажная длина
BH монтажная высота
70 мм
BT монтажная глубина
BA отступ от пола
WA отступ от стены

Указание:

Рекомендуемые размеры отступов от стены и пола зависят от вида монтажа (см. стр. 61 "Отступы от стены и пола").

ПОРЯДОК ДВУХТРУБНЫХ ПОДКЛЮЧЕНИЙ

Двухтрубное подключение: монтажная высота 140 - 280 мм

Подключение: (разностороннее)
 боковое слева (схема подключения 14)
 или справа (схема подключения 32)

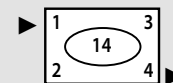

диагональное
слева

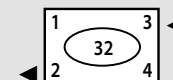

диагональное
справа

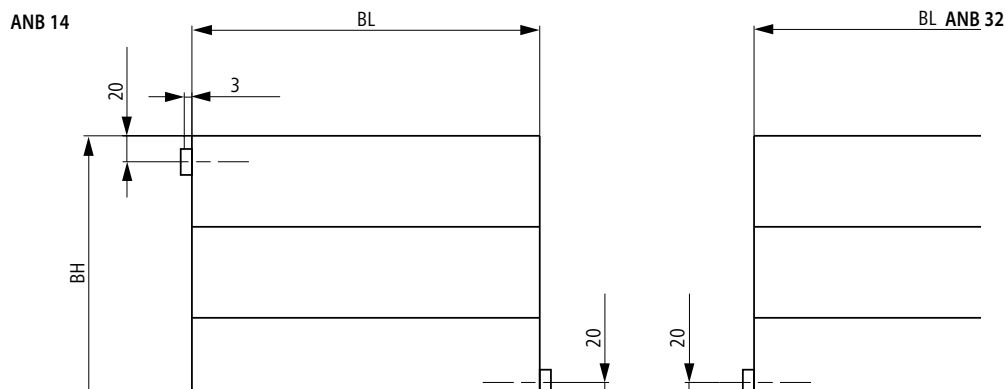

Тип: KNN

Тип	BT
KNN 21	72
KNN 22	122
KNN 32	133
KNN 43	194
KNN 54	255

KNN32, KNN43, KNN54

KNN22

KNN21

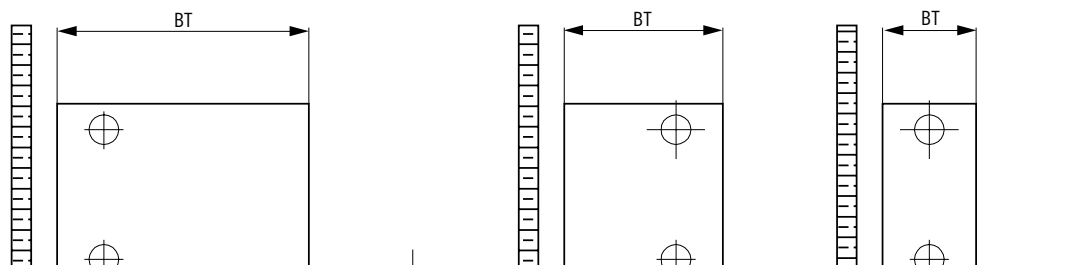
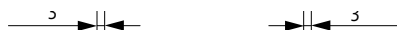

Тип: KSN

Тип	BT
KSN 22	133
KSN 33	194
KSN 44	255
KSN 55	316

KSN22, KSN33, KSN44, KSN55

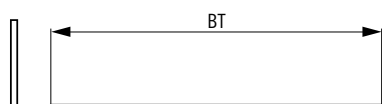
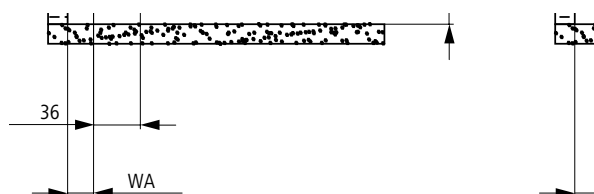

BL монтажная длина
 BH монтажная высота
 140 - 280 мм
 BT монтажная глубина
 BA отступ от пола
 WA отступ от стены

Указание:

Рекомендуемые размеры отступов от стены и пола зависят от вида монтажа (см. стр. 61 "Отступы от стены и пола").

ПОРЯДОК ДВУХТРУБНЫХ ПОДКЛЮЧЕНИЙ

Двухтрубное подключение: монтажная высота 70 - 280 мм

Подключение: (разностороннее)
одноуровневое слева (схема подключения 24)
или справа (схема подключения 42)

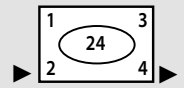
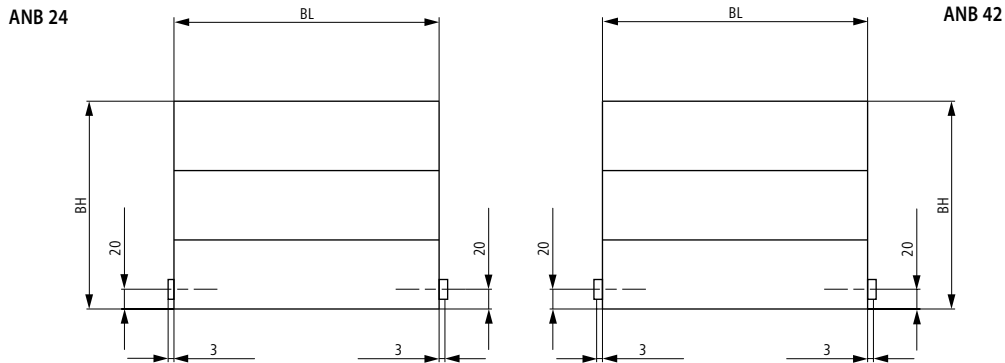

одноуровневое
слева

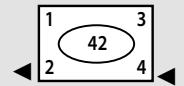

одноуровневое
справа

KNN21, KNN32, KNN43, KNN54

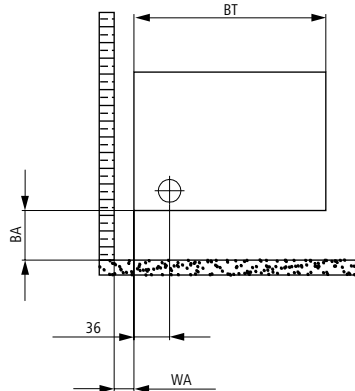

KNN22

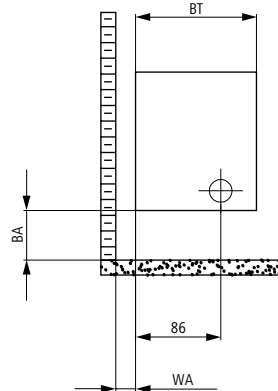

Тип: KNN

Тип	BT
KNN 21	72
KNN 22	122
KNN 32	133
KNN 43	194
KNN 54	255

KSN22, KSN33, KSN44, KSN55

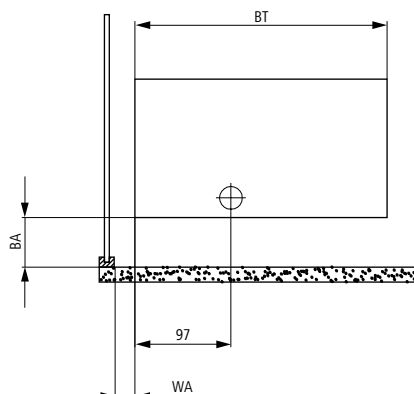

Тип: KSN

Тип	BT
KSN 22	133
KSN 33	194
KSN 44	255
KSN 55	316

BL монтажная длина
BH монтажная высота
70 - 280 мм
BT монтажная глубина
BA отступ от пола
WA отступ от стены

Указание:

Рекомендуемые размеры отступов от стены и пола зависят от вида монтажа (см. стр. 61 "Отступы от стены и пола").

ПОРЯДОК ДВУХТРУБНЫХ ПОДКЛЮЧЕНИЙ

Двухтрубное подключение: монтажная высота 70 - 280 мм

Подключение: (разностороннее)
одноуровневое внизу слева (схема подключения 68)
или справа (схема подключения 86)

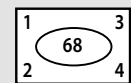
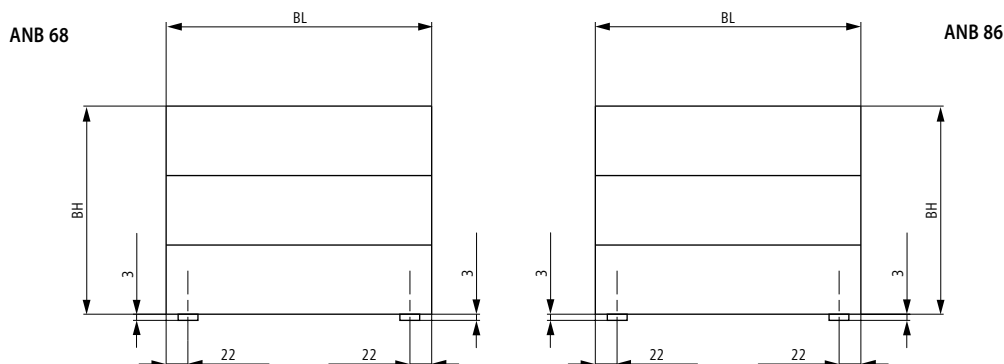

▲ ▼
одноуровневое
внизу слева

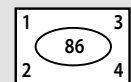

▼ ▲
одноуровневое
внизу справа

KNN21, KNN32, KNN43, KNN54

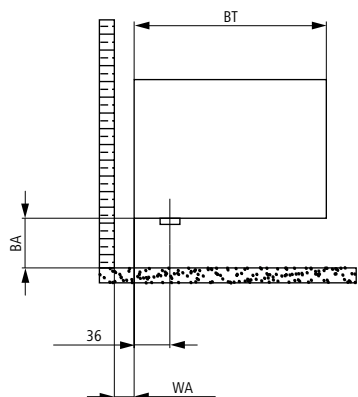

KNN22

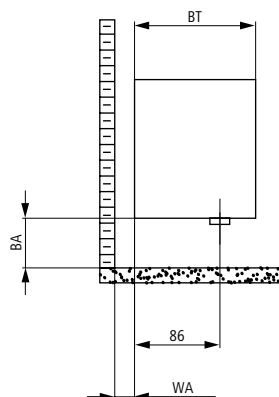

Тип: KNN

Тип	BT
KNN 21	72
KNN 22	122
KNN 32	133
KNN 43	194
KNN 54	255

KSN22, KSN33, KSN44, KSN55

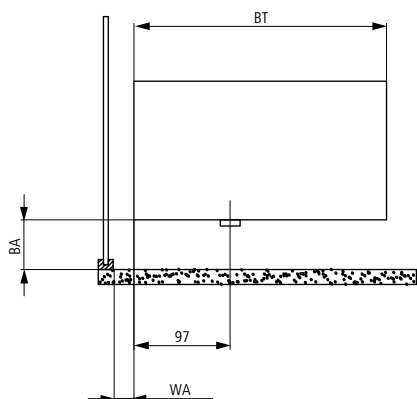

Тип: KSN

Тип	BT
KSN 22	133
KSN 33	194
KSN 44	255
KSN 55	316

BL монтажная длина
BH монтажная высота
70 - 280 мм
BT монтажная глубина
BA отступ от пола
WA отступ от стены

Указание:

Рекомендуемые размеры отступов от стены и пола зависят от вида монтажа (см. стр. 61 "Отступы от стены и пола").

ПОРЯДОК ОДНОТОЧЕЧНЫХ ПОДКЛЮЧЕНИЙ

Одноточечное подключение: монтажная высота 70 - 280 мм

Подключение: боковое слева (схема подключения 20)
или справа (схема подключения 40)

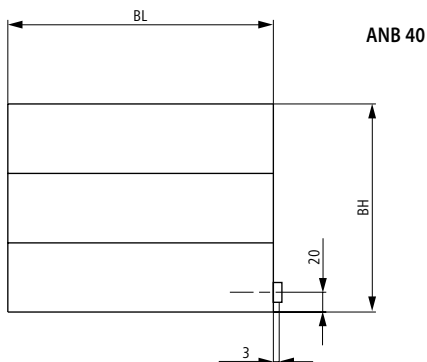
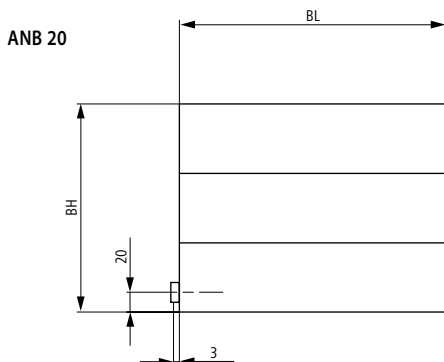

KNN21, KNN32, KNN43, KNN54

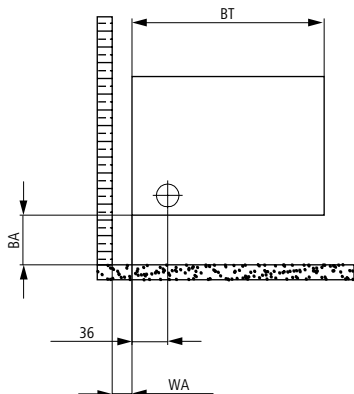

KNN22

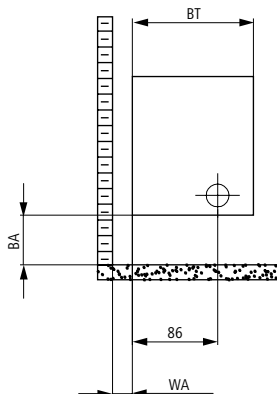

KSN22, KSN33, KSN44, KSN55

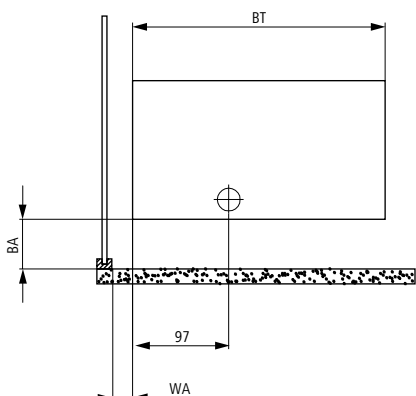

Тип: KNN

Тип	BT
KNN 21	72
KNN 22	122
KNN 32	133
KNN 43	194
KNN 54	255

Тип: KSN

Тип	BT
KSN 22	133
KSN 33	194
KSN 44	255
KSN 55	316

BL монтажная длина
BH монтажная высота
70 - 280 мм
BT монтажная глубина
BA отступ от пола
WA отступ от стены

Указание:

Рекомендуемые размеры отступов от стены и пола зависят от вида монтажа (см. стр. 61 "Отступы от стены и пола").

ПОРЯДОК ОДНОТОЧЕЧНЫХ ПОДКЛЮЧЕНИЙ

Одноточечное подключение: монтажная высота 140 - 280 мм

Подключение: вниз слева (схема подключения 60)
или справа (схема подключения 80)

ANB 60

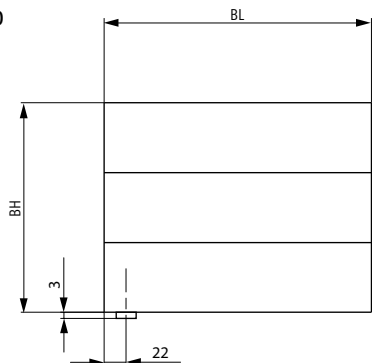

ANB 80

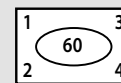
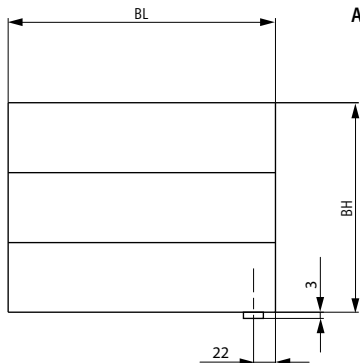

вниз слева

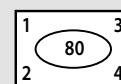

вниз справа

KNN21, KNN32, KNN43, KNN54

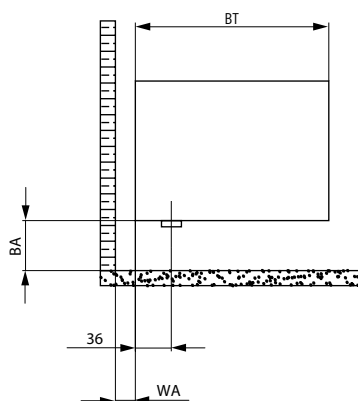

KNN22

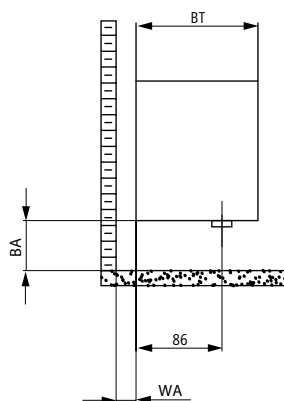

Тип: KNN

Тип	BT
KNN 21	72
KNN 22	122
KNN 32	133
KNN 43	194
KNN 54	255

KSN22, KSN33, KSN44, KSN55

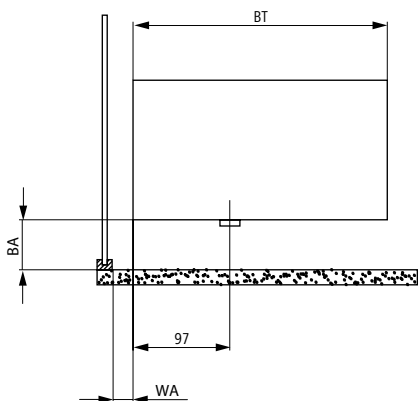

Тип: KSN

Тип	BT
KSN 22	133
KSN 33	194
KSN 44	255
KSN 55	316

BL монтажная длина
BH монтажная высота
140 - 280 мм
BT монтажная глубина
BA отступ от пола
WA отступ от стены

Указание:

Рекомендуемые размеры отступов от стены и пола зависят от вида монтажа (см. стр. 61 "Отступы от стены и пола").

ПОРЯДОК УНИВЕРСАЛЬНЫХ ПОДКЛЮЧЕНИЙ

Универсальное подключение: монтажная высота 140 - 280 мм

Подключение тип "U": 6 различных схем подключения
(см.стр. "Заводская складская программа")

ANB U

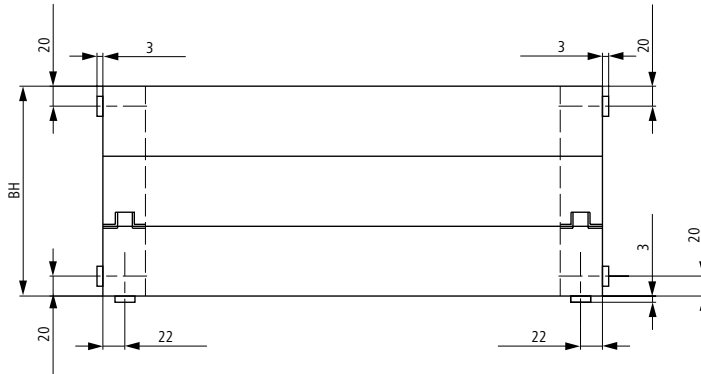

KNN21, KNN22, KNN32, KNN43, KNN54

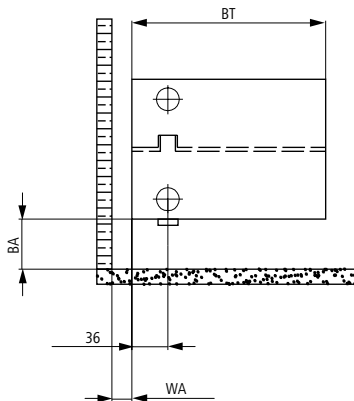

KSN22, KSN33, KSN44, KSN55

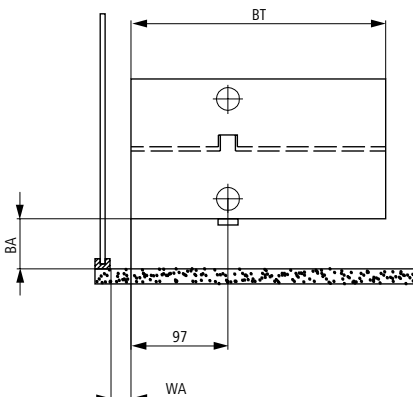

Тип: KNN

Тип	BT
KNN 21	72
KNN 22	122
KNN 32	133
KNN 43	194
KNN 54	255

Тип: KSN

Тип	BT
KSN 22	133
KSN 33	194
KSN 44	255
KSN 55	316

BL монтажная длина
BH монтажная высота
140 - 280 мм
BT монтажная глубина
BA отступ от пола
WA отступ от стены

Указание:

Рекомендуемые размеры отступов от стены и пола зависят от вида монтажа (см. стр. 61 "Отступы от стены и пола").

ТЕПЛОВАЯ МОЩНОСТЬ И ПАРАМЕТРЫ НА МЕТР МОНТАЖНОЙ ДЛИНЫ

Конвекторы Kermi / вентильные конвекторы Kermi / Параметры и тепловая мощность на метр монтажной длины

Наименование	Вес метра в кг/м	Вес торцевой стороны в кг	Объём теплоносителя в л/м	Экспонента n	Доля теплоотдачи излучения, в %	Нормативная тепловая мощность / м по EN 442, в Вт
Монтажная высота 70 мм						
KNN21 / KNV21	5,15	0,39	1,30	1,2371	20	349
KNN22 / KNV22	6,53	0,78	1,30	1,2301	20	405
KNN32 / KNV32	8,41	0,78	2,10	1,2168	10	593
KNN43 / KNV43	11,68	1,17	2,80	1,2246	10	813
KNN54 / KNV54	14,90	1,56	3,60	1,2094	10	1025
Монтажная высота 140 мм						
KNN21 / KNV21	10,85	0,71	2,60	1,2952	20	543
KNN22 / KNV22	14,17	1,42	2,60	1,2696	20	727
KNN32 / KNV32	17,93	1,42	4,20	1,2938	10	878
KNN43 / KNV43	25,01	2,13	5,80	1,2885	10	1185
KNN54 / KNV54	32,10	2,83	7,30	1,2866	10	1486
Монтажная высота 210 мм						
KNN21 / KNV21	16,55	1,03	3,90	1,3532	20	691
KNN22 / KNV22	21,80	2,05	3,90	1,3091	20	977
KNN32 / KNV32	27,45	2,05	6,30	1,3708	10	1127
KNN43 / KNV43	38,35	3,08	8,70	1,3524	10	1640
KNN54 / KNV54	49,25	4,11	11,00	1,3637	10	2092
Монтажная высота 280 мм						
KNN21 / KNV21	22,25	1,34	5,30	1,3518	20	809
KNN22 / KNV22	29,44	2,69	5,30	1,3361	20	1154
KNN32 / KNV32	36,97	2,69	8,40	1,3912	10	1363
KNN43 / KNV43	51,69	4,03	11,60	1,3953	10	1884
KNN54 / KNV54	66,41	5,38	14,80	1,4107	10	2395

Указание:

Данные соответствуют стандартному рабочему давлению 6 бар.

Конвекторы Kermi с экраном теплового излучения / вентильные конвекторы Kermi с экраном теплового излучения

Наименование	Вес метра в кг/м	Вес торцевой стороны в кг	Объём теплоносителя в л/м	Экспонента n	Доля теплоотдачи излучения, в %	Нормативная тепловая мощность / м по EN 442, в Вт
Монтажная высота 70 мм						
KSN22 / KSV22	7,09	0,78	1,30	1,2030	20	458
KSN33 / KSV33	10,36	1,17	2,10	1,2104	10	720
KSN44 / KSV44	13,62	1,56	2,80	1,2178	10	933
KSN55 / KSV55	17,27	1,95	3,60	1,2365	10	1097
Монтажная высота 140 мм						
KSN22 / KSV22	15,30	1,42	2,60	1,2564	20	723
KSN33 / KSV33	22,38	2,13	4,20	1,2698	10	1145
KSN44 / KSV44	29,46	2,83	5,80	1,2832	10	1372
KSN55 / KSV55	37,30	3,54	7,30	1,2875	10	1796
Монтажная высота 210 мм						
KSN22 / KSV22	23,50	2,05	3,90	1,3098	20	934
KSN33 / KSV33	34,40	3,08	6,30	1,3292	10	1432
KSN44 / KSV44	45,30	4,11	8,70	1,3486	10	1911
KSN55 / KSV55	57,33	5,13	11,00	1,3384	10	2372
Монтажная высота 280 мм						
KSN22 / KSV22	31,70	2,69	5,30	1,3785	20	1110
KSN33 / KSV33	46,42	4,03	8,40	1,3733	10	1580
KSN44 / KSV44	61,14	5,38	11,60	1,3681	10	2167
KSN55 / KSV55	77,37	6,72	14,80	1,3837	10	2870

Указание:

Данные соответствуют стандартному рабочему давлению 6 бар.

Расчёта веса на примере
KNN32 / монт. выс. 140 /
монт. дл. 3400:

$$\text{вес пустого радиатора} = (\text{вес метра} \times \text{монт. дл. конвектора}) + \text{вес торцевой стороны}$$

$$62,4 = (17,9 \times 3,4) + 1,4$$

ТЕХНИЧЕСКИЕ ХАРАКТЕРИСТИКИ КОНВЕКТОРЫ

Нормативная тепловая мощность согласно DIN EN 442

Конвекторы											
Монтажная высота, мм	Тип KNN 21		Тип KNN 22		Тип KNN 32		Тип KNN 43		Тип KNN 54		Доля теплоотдачи излучения
	\dot{q}_n W/m	n	\dot{q}_n W/m	n	\dot{q}_n W/m	n	\dot{q}_n W/m	n	\dot{q}_n W/m	n	
70	349	1,237	405	1,23	593	1,217	813	1,225	1025	1,209	
140	543	1,295	727	1,27	878	1,294	1185	1,289	1486	1,287	
210	691	1,353	977	1,309	1127	1,371	1640	1,352	2092	1,364	
280	809	1,352	1154	1,336	1363	1,391	1884	1,395	2395	1,411	
	20 %		20 %		10 %		10 %		10 %		

Указание:

Значения для вентильных конвекторов аналогичны.

\dot{q}_n – нормативная тепловая мощность / м при температуре подающей линии $t_V = 75^\circ\text{C}$, температуре обратной линии $t_R = 65^\circ\text{C}$ и температуре воздуха в помещении $t_L = 20^\circ\text{C}$

n – экспонента графической характеристики комнатных отопительных приборов

Φ_{sl} – \dot{q}_n x монтажная длина в м

ТЕХНИЧЕСКИЕ ХАРАКТЕРИСТИКИ КОНВЕКТОРЫ С ЭКРАНОМ ТЕПЛООВОГО ИЗЛУЧЕНИЯ

Нормативная тепловая мощность согласно DIN EN 442

Конвекторы с экраном теплового излучения									
Монтажная высота, мм	Тип KNN 22		Тип KNN 33		Тип KNN 44		Тип KNN 55		
	\dot{q}_n W/m	n	\dot{q}_n W/m	n	\dot{q}_n W/m	n	\dot{q}_n W/m	n	
70	458	1,203	720	1,21	933	1,218	1097	1,237	
140	723	1,256	1145	1,27	1372	1,283	1796	1,288	
210	934	1,31	1432	1,329	1911	1,349	2372	1,338	
280	1110	1,327	1580	1,328	2167	1,372	2870	1,338	
Доля теплоотдачи излучения	20 %		10 %		10 %		10 %		

Указание:

Значения для вентильных конвекторов с экраном теплового излучения аналогичны.

\dot{q}_n – нормативная тепловая мощность / м при температуре подающей линии $t_V = 75^\circ\text{C}$, температуре обратной линии $t_R = 65^\circ\text{C}$ и температуре воздуха в помещении $t_L = 20^\circ\text{C}$

n – экспонента графической характеристики комнатных отопительных приборов

Φ_{SL} – \dot{q}_n x монтажная длина в м

РАСЧЁТ ОТОПИТЕЛЬНЫХ ПРИБОРОВ

Помещения с непрерывным отоплением по DIN EN 12831

По DIN EN 12831 для возобновления нагрева помещения после непрерывного отопления можно определить максимально допустимое время повторного нагрева. Это время определяет величину необходимой для этого дополнительной отопительной нагрузки.

Мощность повторного нагрева (Φ_{RH}) по DIN EN 12831 для помещений с непрерывным отоплением рассчитывается следующим образом:

$$\Phi_{RH} = A * f_{RH}$$

A = площадь [м²]

Коэффициент нагрева (f_{RH}) необходимо взять согласно национальному приложению к норме.

Фактор учитывает время повторного нагрева, размеры помещения и высоту принятого снижения температуры на понижающейся фазе.

Для стандартной отопительной нагрузки (Φ_{HL}) получается:

$$\Phi_{HL} = \Phi_{HL, \text{нетто}} + \Phi_{RH}$$

$$\Phi_{HL, \text{нетто}} = \Phi_T + \Phi_V$$

Φ_T = потери теплопередачи

Φ_V = теплопотери с вентиляцией

Внимание: время повторного нагрева и связанная с ним дополнительная мощность нагрева подлежат согласованию с заказчиком, при необходимости для каждого помещения.

Получающиеся из определения времени повторного нагрева коэффициенты повторного нагрева (f_{RH} в [Вт/м²]) приведены в таблицах национального приложения к EN 12831.

При установке в нише и других переделках отопительного прибора следует учитывать снижение мощности.

При расчётных температурах 70/55 или 55/45 можно работать с заводскими таблицами. При других расчётных температурах выполняется пересчёт тепловой мощности по следующим формулам или по упрощённой таблице пересчёта, приведённой на следующей странице.

Пересчёт тепловой мощности

Для стандартной тепловой мощности по DIN EN 442 принимаются температура подающей линии 75° С, температура обратной линии 65° С и температура воздуха 20° С. При других температурах нужно пересчитать тепловую мощность по приведённым далее формулам:

$$\Phi = \Phi_{SL} * \left(\frac{\Delta t}{49,83} \right)^n$$

где: Φ – тепловая мощность отопительного прибора при конкретных условиях эксплуатации

Φ_{SL} – стандартная тепловая мощность отопительного прибора

Δt – логарифмически определённое повышение температуры

$$\Delta t = \frac{t_V - t_R}{\ln \frac{t_V - t_L}{t_R - t_L}}$$

n – экспонента графической характеристики комнатных отопительных приборов

Расчёт отопительных приборов в смешанных системах

Отопительные приборы с сильно отличающимися экспонентами (n), работающие в одной отопительной системе (например, смешанная система из конвекторов и радиаторов)

отличаются падающими температурами подающей линии при их теплоотдаче.

Kermi рекомендует в этом случае следующее:

общая надбавка при расчёте в размере 8 - 12 %.

Коэффициент сопротивления

Внутреннее гидравлическое сопротивление во всех конвекторах практически можно не принимать в расчёт. Для расчёта сети трубопровода нужно учесть при скорости воды до 1,0 м/с следующий показатель гидравлического сопротивления ζ на каждом радиаторе. Показатели ζ описывают гидравлическое сопротивление конвекторов на входе и на выходе.

односторонний

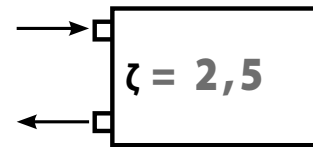

разносторонний

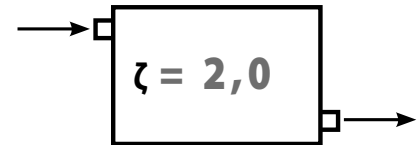

РАСЧЁТ ОТОПИТЕЛЬНЫХ ПРИБОРОВ / ПОПРАВочНЫЕ КОЭФФИЦИЕНТЫ

Коэффициенты пересчёта при отклонении расчётных температур для насосных систем водяного отопления по DIN EN 442; n = 1,3; рассчитаны логарифмически.

Определение тепловой мощности отопительного прибора при индивидуальных температурах системы (t_v/t_r/t_L) на основании известной стандартной тепловой мощности при ΔT50 (75/65/20)

Формула для пересчёта:

$$\Phi_H = \frac{\Phi_S}{F}$$

Φ_H = тепловая мощность при нестандартном тепловом режиме

Φ_S = нормативная тепловая мощность

F = коэффициент пересчёта

Пример:

Дано:

- температурный режим системы отопления

t_v/t_r/t_L = 55/45/20

- нормативная тепловая мощность радиатора 1960 Вт

Найти:

- тепловую мощность радиатора при

t_v/t_r/t_L = 55/45/20

Решение:

$$\Phi_H = \frac{1960 \text{ Вт}}{1,96} = 1000 \text{ Вт}$$

Отопительный прибор со стандартной тепловой мощностью 1960 Вт выдаёт при

t_v/t_r/t_L = 55/45/20 мощность 1000 Вт.

Пересчёт заданной стандартной отопительной нагрузки помещения на стандартную тепловую мощность (ΔT50 - 75/65/20) отопительного прибора с целью выбора необходимого размера отопительного прибора.

Формула для пересчёта:

$$\Phi_S = \Phi_{HL} * F$$

Φ_S = нормативная тепловая мощность

Φ_{HL} = нормативная тепловая нагрузка

F = коэффициент пересчёта

Пример:

Дано:

- стандартная отопительная нагрузка помещения 1000 Вт

- температурный режим отопительной системы

(t_v/t_r/t_L) = 55/45/20

Найти:

- нормативную тепловую мощность радиатора (ΔT50 - 75/65/20)

Решение:

$$\Phi_S = 1000 \text{ Вт} * 1,96 = 1960 \text{ Вт}$$

Для покрытия стандартной отопительной нагрузки 1000 Вт при t_v/t_r/t_L = 55/45/20 из таблицы стандартной тепловой мощности (ΔT50 - 75/65/20)

выбирается отопительный прибор мощностью 1960 Вт. При работе с t_v/t_r/t_L = 55/45/20 он выдаёт необходимую тепловую мощность 1000 Вт.

t_v = температура в подающем трубопроводе [°C]

t_r = температура в обратном трубопроводе [°C]

t_L = температура воздуха [°C]

t _v температура подающей линии °C	t _r температура обратной линии °C	t _L температура воздуха в помещении °C						
		10	12	15	18	20	22	24
110	90	0,47	0,48	0,50	0,53	0,54	0,56	0,58
	80	0,51	0,52	0,55	0,58	0,60	0,62	0,64
	70	0,56	0,58	0,61	0,64	0,67	0,69	0,72
	60	0,62	0,64	0,68	0,73	0,76	0,79	0,83
	50	0,70	0,73	0,78	0,84	0,89	0,94	0,99
105	40	0,82	0,86	0,94	1,02	1,09	1,17	1,26
	80	0,52	0,54	0,57	0,60	0,62	0,65	0,67
	70	0,58	0,60	0,63	0,67	0,69	0,72	0,76
	60	0,64	0,67	0,71	0,76	0,79	0,83	0,87
	50	0,73	0,76	0,82	0,88	0,93	0,98	1,04
100	40	0,85	0,90	0,98	1,07	1,14	1,23	1,33
	80	0,54	0,56	0,59	0,63	0,65	0,67	0,70
	70	0,60	0,62	0,66	0,70	0,72	0,76	0,79
	60	0,67	0,69	0,74	0,79	0,83	0,87	0,91
	55	0,71	0,74	0,79	0,85	0,89	0,94	0,99
95	50	0,76	0,79	0,85	0,92	0,97	1,03	1,09
	40	0,89	0,94	1,02	1,12	1,20	1,29	1,40
	70	0,62	0,65	0,68	0,73	0,76	0,79	0,83
	60	0,69	0,72	0,77	0,83	0,87	0,91	0,96
	55	0,74	0,77	0,83	0,89	0,93	0,99	1,04
90	50	0,79	0,83	0,89	0,96	1,02	1,08	1,15
	40	0,93	0,98	1,07	1,18	1,26	1,36	1,48
	80	0,59	0,61	0,64	0,68	0,71	0,74	0,77
	75	0,62	0,64	0,68	0,72	0,75	0,78	0,82
	70	0,65	0,67	0,72	0,76	0,80	0,83	0,87
85	65	0,68	0,71	0,76	0,81	0,85	0,89	0,93
	60	0,72	0,76	0,81	0,87	0,91	0,96	1,01
	55	0,77	0,81	0,87	0,93	0,98	1,04	1,10
	50	0,83	0,87	0,93	1,01	1,07	1,14	1,21
	75	0,64	0,67	0,71	0,75	0,79	0,82	0,86
80	70	0,68	0,70	0,75	0,80	0,84	0,88	0,92
	65	0,72	0,75	0,80	0,85	0,89	0,94	0,99
	60	0,76	0,79	0,85	0,91	0,96	1,01	1,07
	55	0,81	0,85	0,91	0,98	1,04	1,10	1,16
	50	0,87	0,91	0,98	1,07	1,13	1,21	1,29
75	70	0,71	0,74	0,79	0,84	0,88	0,93	0,97
	60	0,80	0,83	0,89	0,96	1,01	1,07	1,13
	50	0,91	0,96	1,04	1,13	1,20	1,28	1,37
	40	1,07	1,14	1,25	1,39	1,50	1,63	1,78
	65	0,79	0,82	0,88	0,95	1,00	1,05	1,12
70	60	0,84	0,88	0,94	1,02	1,08	1,14	1,21
	55	0,89	0,94	1,01	1,10	1,17	1,24	1,32
	50	0,96	1,01	1,10	1,20	1,28	1,37	1,47
	45	1,04	1,10	1,20	1,32	1,42	1,53	1,66
	60	0,88	0,93	1,00	1,08	1,15	1,22	1,30
65	55	0,94	0,99	1,08	1,17	1,25	1,33	1,42
	50	1,01	1,07	1,17	1,28	1,37	1,47	1,58
	45	1,10	1,16	1,28	1,42	1,52	1,65	1,79
	40	1,20	1,28	1,42	1,59	1,73	1,89	2,08
	55	1,00	1,05	1,15	1,26	1,34	1,43	1,54
60	50	1,08	1,14	1,25	1,37	1,47	1,59	1,71
	45	1,17	1,24	1,37	1,52	1,64	1,78	1,94
	40	1,28	1,37	1,52	1,71	1,87	2,05	2,27
	35	1,42	1,53	1,73	1,98	2,19	2,44	2,76
	55	1,07	1,13	1,23	1,36	1,45	1,56	1,68
55	50	1,15	1,22	1,34	1,48	1,60	1,73	1,87
	45	1,25	1,33	1,47	1,65	1,78	1,94	2,13
	40	1,37	1,47	1,64	1,86	2,03	2,24	2,50
	35	1,52	1,65	1,87	2,15	2,39	2,69	3,06
	30	1,73	1,89	2,19	2,59	2,96	3,44	4,13
50	50	1,23	1,31	1,45	1,62	1,75	1,90	2,07
	45	1,34	1,43	1,60	1,80	1,96	2,15	2,37
	40	1,47	1,59	1,78	2,03	2,24	2,48	2,78
	35	1,64	1,78	2,03	2,36	2,64	2,99	3,43
	30	1,87	2,05	2,39	2,86	3,29	3,86	4,67
45	45	1,45	1,56	1,75	1,98	2,17	2,40	2,67
	40	1,60	1,73	1,96	2,25	2,50	2,79	3,15
	35	1,78	1,94	2,24	2,63	2,96	3,38	3,92
	30	2,03	2,24	2,64	3,20	3,70	4,39	5,39
	40	1,75	1,90	2,17	2,53	2,83	3,19	3,66
40	35	1,96	2,15	2,50	2,96	3,37	3,89	4,58
	30	2,24	2,48	2,96	3,63	4,25	5,11	6,38
	35	2,17	2,40	2,83	3,41	3,93	4,62	5,54
	30	2,50	2,79	3,37	4,21	5,01	6,14	7,87

ВЕНТИЛЬНАЯ АРМАТУРА

Конвекторы со встроенным вентиляльным блоком

Вентильные конвекторы завоёвывают всё больше симпатий у подрядчиков, проектировщиков, архитекторов не только благодаря своему элегантному оформлению. Заводские преднастройки подающего и обратного трубопроводов обеспечивают быстрый и простой монтаж конвекторов сразу на стройке. Вентильная группа полностью встроена в вентильный радиатор Kermi. Она одинаково применяется как в однотрубных, так и в двухтрубных системах. Серийно вентильные конвекторы Kermi поставляются с нижним правым подключением, по желанию возможна поставка с подключением внизу слева (без дополнительной оплаты) или внизу по центру (вентиль слева или справа) за дополнительную оплату. При подключении к однотрубной системе отопления обязательно применение блока подключения со встроенным, регулируемым байпасом. Для использования в однотрубной системе поворотная часть вентильной вставки должна быть установлена на позицию 8. Соответствующий ключ для настройки вентиля необходимо заказывать отдельно, см. раздел "Комплектующие". Все распространённые на рынке трубы для отопления (медные, полимерные, из нержавеющей стали и металлополимерные) присоединяются с помощью резьбозажимных соединений непосредственно к вентильной группе или байпасному блоку. Все распространённые термоголовки могут устанавливаться на вентиль напрямую или с помощью адаптера.

Подключение внизу сбоку

Цена

109,14 € надбавки за вентильный конвектор

Наименование

Конвектор без вентиля:
KNN (стандартный конвектор)
KSN (конвектор с экраном теплового излучения)
Вентильный конвектор:
KNV (вентильный конвектор)
KSV (вентильный конвектор с экраном теплового излучения)

Градации по давлению/температура

6 бар и 10 бар при макс. 110° C

Монтажная высота / длина

70 мм, 140 мм, 210 мм, 280 мм
во всех монтажных длинах *

Тепловая мощность

Аналогична типам KNN и KSN,
макс. мощность (k_v 0,84)

	Δp = 100мбар	Δp = 80мбар
при 75/65/20:	5 950 Вт	5 350 Вт
при 70/55/20:	4 650 Вт	4 200 Вт

Подключение

3/4" внеш.резьбы с межосевым расстоянием 50 мм, подающий трубопровод с внутренней стороны (аналогично панельным радиаторам Kermi) все типы стандартно с 2 x 1/2" для выпуска воздуха и опорожнения. Подключения во всех типах конвекторов (KNV, KSV) располагаются на расстоянии 36 мм от внешней кромки передней панели.

Технические характеристики аналогичны KNN и KSN

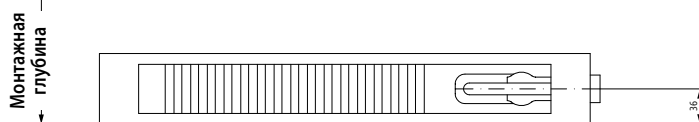
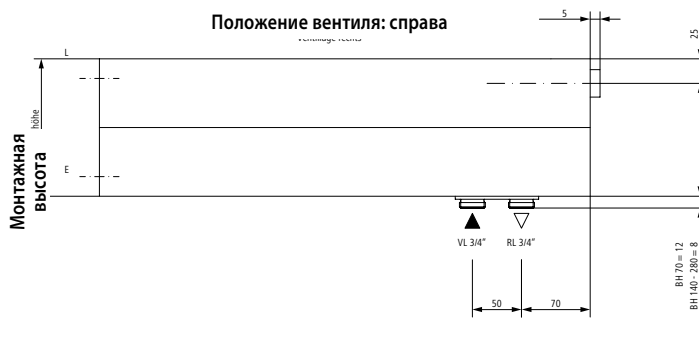

KNV 21, 22, 32, 43, 54
KSV 22, 33, 44, 55

Преимущества:
Вентиль настроен на тепловую мощность и значение k_v с преднастройкой согласно прилагаемой таблице (см. стр 80).

* Размер максимально возможной длины указан в прайс-листе.

Подключение внизу по центру

Цена

80,00 € надбавка за вентиляционный конвектор

Наименование

Конвектор без вентиля:
KNN (Стандартный конвектор)
KSN (конвектор с экраном теплового излучения)

Вентильный конвектор:
KNV (вентильный конвектор)
KSV (вентильный конвектор с экраном теплового излучения)

Градации по давлению / температура

6 бар и 10 бар при макс. 110° C

Монтажная высота / длина

140 мм, 210 мм, 280 мм
во всех монтажных длинах *

Тепловая мощность

Аналогична типам KNN и KSN,
макс. мощность (kv 0,84)

	Δp = 100мбар	Δp = 80мбар
при 75/65/20:	5 950 Вт	5 350 Вт
при 70/55/20:	4 650 Вт	4 200 Вт

Подключение

3/4" внеш.резьбы с межосевым расстоянием 50 мм, подающий трубопровод слева (аналогично панельным радиаторам Kerמי) все типы стандартно с 2 x 1/2" для выпуска воздуха и опорожнения. Подключения во всех типах конвекторов (KNN, KSV) располагаются на расстоянии 36 мм от внешней кромки передней панели.

Технические характеристики аналогичны KNN и KSN

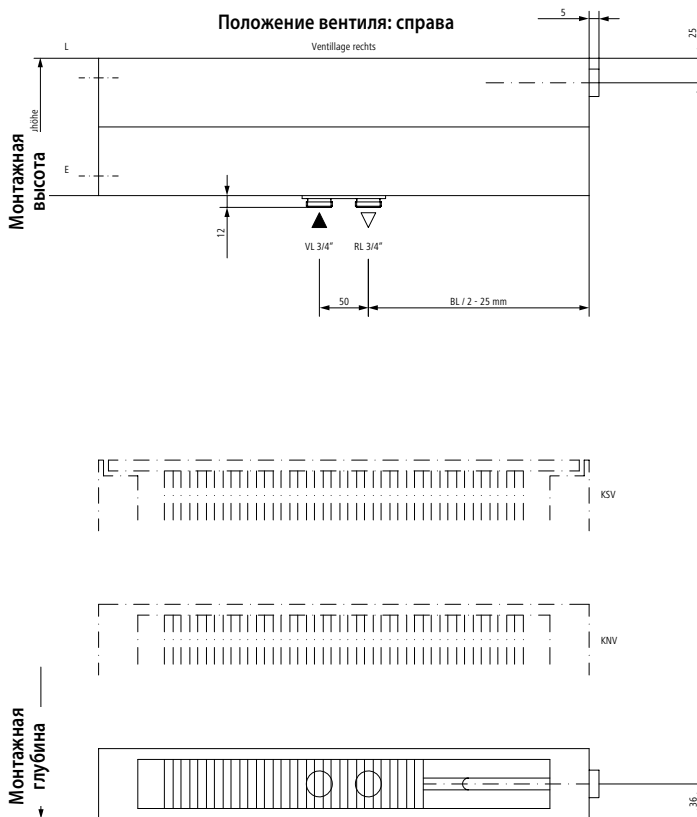

* Размер максимально возможной длины указан в прайс-листе.

ВЕНТИЛЬНАЯ АРМАТУРА. СТАНДАРТНЫЙ ВЕНТИЛЬ

Вентильная арматура. Стандартный вентиль V3K S/V4K S

Вентильные радиаторы Kerמי оборудуются на заводе под двухтрубную систему. Каждый радиатор имеет вентильную вставку с заводской преднастройкой, отрегулированной в соответствии с его тепловой мощностью. Дополнительно настройка k_v отмечена цветом на передней стороне (ср. таблицу).

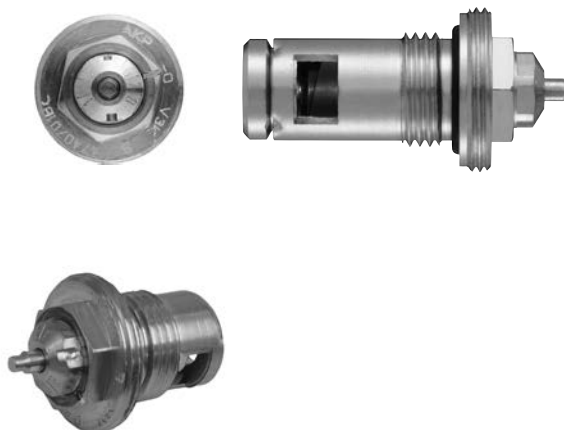

Указание:

Термостатические вентили с преднастройками соответствуют требованиям EnEV* и согласно DIN 4701-10 могут рассчитываться пропорционально диапазону регулировки 1 или 2 соответственно.
*EnEV - Постановление об экономии энергии
Сертификация в соотв. с нормой EN 215.

Номограмма для диапазона регулирования 1 K

Таблица значений k_v

Вентильная вставка V3K S/V4K S*

Настройка	1	1,5	2	2,5	3	3,5	4	4,5
Значение k_v до	0,12	0,15	0,19	0,22	0,24	0,27	0,28	0,31
Цвет**				белый				красный

Вентильная вставка V3K S

Настройка	5	5,5	6	6,5	7	7,5	8
Значение k_v до	0,33	0,35	0,37	0,38	0,39	0,39	0,40
Цвет**			чёрный				синий

* используется в вентильном блоке Kerמי

** визуальная маркировка заводской настройки k_v

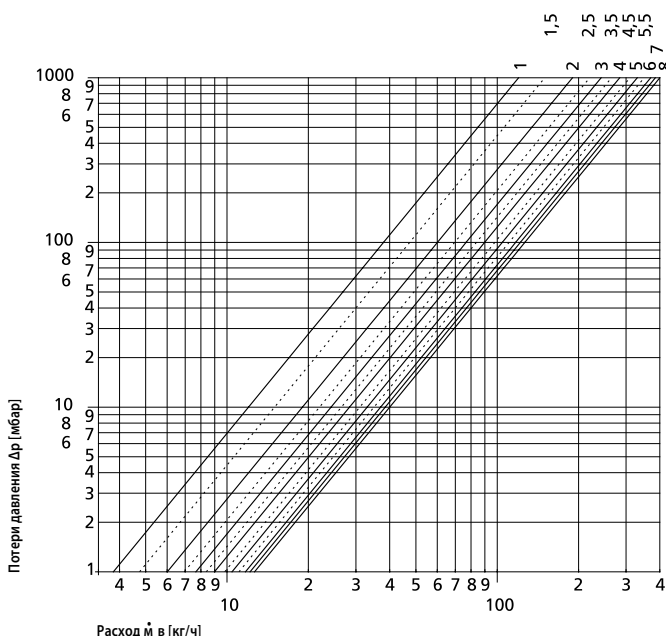

На этой диаграмме учтены потери давления вентилля.

Номограмма для диапазона регулирования 2 K

Таблица значений k_v

Вентильная вставка V3K S/V4K S*

Настройка	1	1,5	2	2,5	3	3,5	4	4,5
Значение k_v до	0,13	0,18	0,22	0,27	0,31	0,35	0,38	0,42
Цвет**				белый				красный

Вентильная вставка V3K S

Настройка	5	5,5	6	6,5	7	7,5	8
Значение k_v до	0,47	0,52	0,57	0,62	0,66	0,71	0,75
Цвет**			чёрный				синий

* используется в вентильном блоке Kerמי

** визуальная маркировка заводской настройки k_v

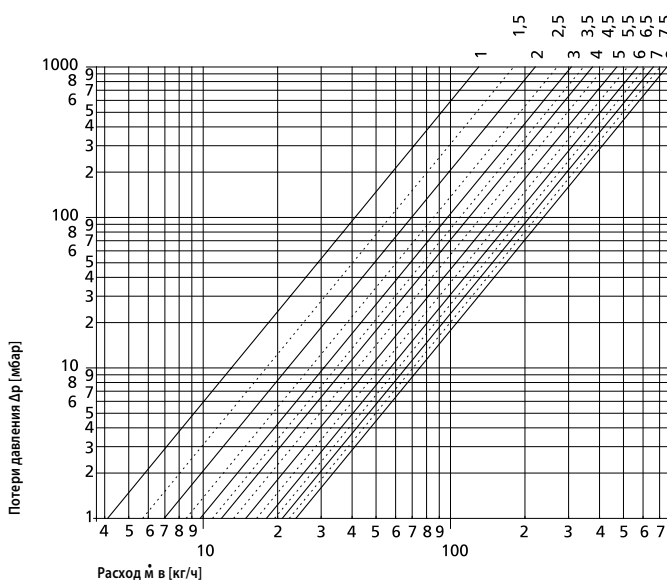

На этой диаграмме учтены потери давления вентилля.

ВЕНТИЛЬНАЯ АРМАТУРА. ВЕНТИЛЬ ТОНКОЙ НАСТРОЙКИ

Вентильная арматура. Вентиль тонкой настройки V3K F / V4K F

Отопительные приборы Kermi могут также оснащаться вентилем точного регулирования. Регулируемая вентильная вставка позволяет выполнять воспроизводимые настройки небольшого расхода воды, которые в первую очередь требуются в системах центрального теплоснабжения с большим перепадом температур. Регулируемые параметры можно взять из приведенных ниже диаграмм.

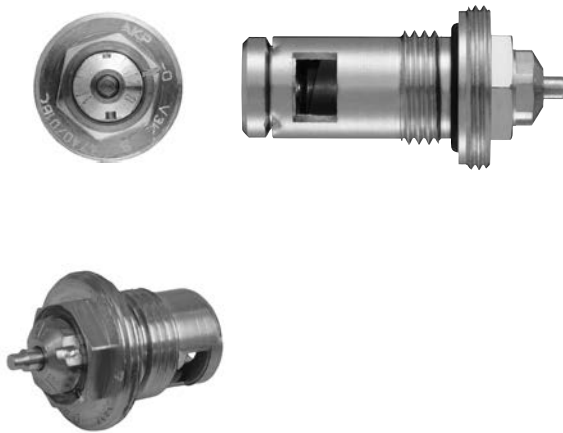

Указание:

Термостатические вентили с предустановками соответствуют требованиям EnEV* и согласно DIN 4701-10 могут рассчитываться пропорционально диапазону регулировки 1 или 2 соответственно.
*EnEV - Постановление об экономии энергии
Сертификация в соотв. с нормой EN 215.

Номограмма для диапазона регулирования 1 К

Таблица значений k_v

Вентильная вставка V3K F								
Настройка	1	1,5	2	2,5	3	3,5	4	4,5
Значение k_v до	0,05	0,05	0,06	0,06	0,07	0,08	0,08	0,09
Цвет*								

Вентильная вставка V3K F								
Настройка	5	5,5	6	6,5	7	7,5	8	
Значение k_v до	0,10	0,10	0,11	0,12	0,12	0,13	0,14	
Цвет*		желтый					зеленый	

* визуальная маркировка заводской настройки k_v

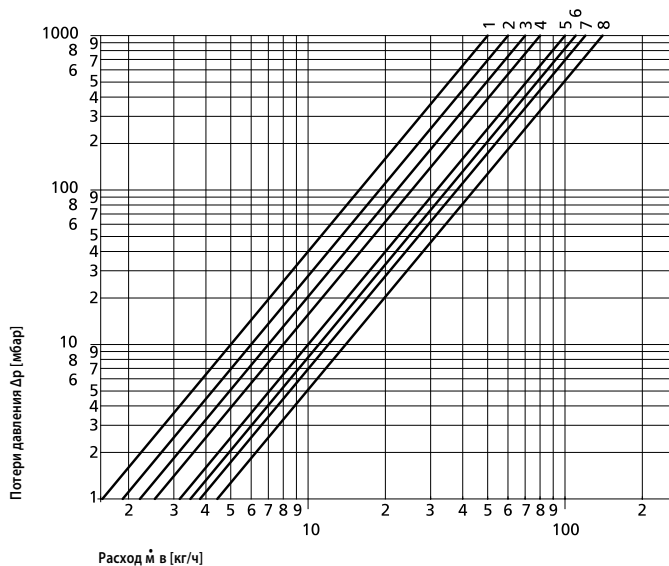

На этой диаграмме учтены потери давления вентиля.

Номограмма для диапазона регулирования 2 К

Таблица значений k_v

Вентильная вставка V3K F								
Настройка	1	1,5	2	2,5	3	3,5	4	4,5
Значение k_v до	0,06	0,06	0,06	0,07	0,08	0,08	0,09	0,10
Цвет*								

Вентильная вставка V3K F								
Настройка	5	5,5	6	6,5	7	7,5	8	
Значение k_v до	0,11	0,13	0,15	0,17	0,18	0,22	0,26	
Цвет*		желтый					зеленый	

* визуальная маркировка заводской настройки k_v

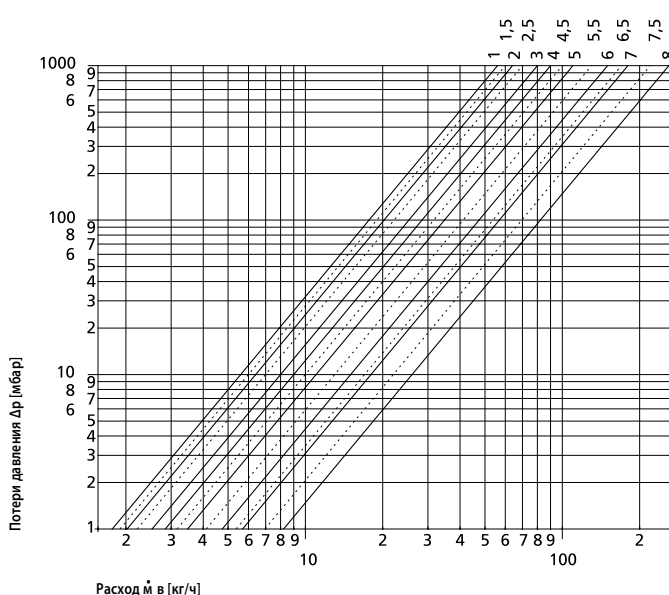

На этой диаграмме учтены потери давления вентиля.

МОНТАЖ ТЕРМОСТАТИЧЕСКИХ ГОЛОВОК / EMOS – ЭЛЕКТРОПРИВОД

Emos	Изготовитель	Тип	
	Heimeier	EMO T	
		EMO 1	
		EMO 3	
		EMO EIB	
		EMOLON	
	Honeywell	Z 100	
		M-100- BG	
		Eltherm 2	
	Comap	D 5870	
	Danfoss	ABNA 082F102	
Rosswainer	№ для заказа 13531		
Термостатические головки с движением штока 0,22 мм/К	Изготовитель	Тип	
<p>Списки составлены по принципу монтируемости термостатических головок / Emos на вентильных панельных радиаторах Kermi.</p> <p>Kermi не может гарантировать полноту списка.</p>	Honeywell	T 100 MMIL	
		T 200 M	
		T 100 B	
		T 100 V	
		T 100M – 361	
		HR 40	
		T 6091 H	
		Thera Chrom 200	
		Thera 3	
		2080fi	
	Herz	1726098	
		1920038	
		1923098	
	Comap	IF1	
	Heimeier	головка B	
		головка F	
		головка K	
		головка D	
		головка DX	
		головка VD	
		головка VK	
	головка WK		
	Danfoss	RAW-K-5030	
	Rosswainer	Star Tec II 74.4	
		731422	
		74422	
	Oventrop	Uni CH	
		Uni DH	
		Uni LD	
		Uni LH	
		Uni XH	
		Uni LH Fern	
		Uni LH FernFü	
		Uni SH	
		Cazzaniga	138

Резьбовые соединения	Изготовитель	Тип			
<p>Стандарт DIN V 3838 определяет сопряжение между отопительным прибором и резьбовым подсоединением. Он гарантирует, что все созданные по его размерам изделия полностью совместимы и работают исправно. Все подключения Kermi соответствуют DIN V 3838. Приведённые здесь изготовители резьбовых соединений заявляют об их совместимости с указанными типоразмерами.</p>	Heimeier	Multilux			
		Vekolux			
		Vecotec			
		S-Anschluss			
	HERZ Armaturen	Hummel	Компенсатор длины		
			Группа изделий Herz 3000 (ручные блоки и соединительные комплекты)		
			Соединительный блок G 3/4" проходной; G 3/4" угловой		
			Соединительный однотрубный блок G 3/4" проходной; G 3/4" угловой		
			Четверной соединительный блок, односторонний G 3/4" проходной		
			Четверной соединительный блок, с перемычкой G 3/4" проходной		
			Универсальный адаптер G 3/4" проходной; G 3/4" угловой		
			Поворотный элемент G 3/4" проходной		
			Поворотный элемент 45 - 76 мм G 3/4" проходной		
			Запорный поворотный элемент G 3/4" проходной; G 3/4" угловой		
			Oventrop	Caleffi	Блок вентиляй
					Соединительная арматура для отопительных приборов „Multiblock T“
					Программа резьбовых соединений „Multiflex“
					Simplex - полный ассортимент резьбовых соединений
		Серия 301 блок кранов проходной 3/4" наружн.резьба № 30 10 50			
		Серия 301 блок кранов угловой 3/4" наружн.резьба № 30 11 50			

Регулировочный ключ для вентиляй

Ключ для регулировки k_v (ZV00360001)

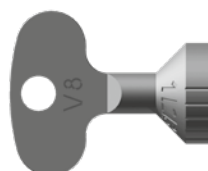

ИНФОРМАЦИЯ НЕМЕЦКИХ ПРОИЗВОДИТЕЛЕЙ ИНЖЕНЕРНОГО ОБОРУДОВАНИЯ

Покрyтия отопительных приборов. Возможности использования и ограничения

Покрyтие отопительных приборов производится согласно стандарту DIN 55 900 "Покрyтия радиаторов:

термины, требования, испытания":

DIN 55 900 Часть 1: Материалы для нанесения грунтовочных покрyтий, промышленно изготовленные грунтовочные покрyтия

DIN 55 900 Часть 2: Материалы для отделочных покрyтий, промышленно изготовленные готовые лаки

Стандарт DIN 55 900 является основой для описания качественных характеристик поверхностей отопительных приборов и, следовательно, зачастую используется в описаниях отопительных приборов.

1. Область применения стандарта DIN 55 900

В пункте 1 данной нормы "Область применения" (в обеих частях) значит: "

"Этот стандарт распространяется на материалы грунтовочных и отделочных покрyтий для отопительных приборов, а также на промышленным способом изготовленные грунтовочные покрyтия / готовые лаки отопительных приборов, используемых в системах водяного и парового отопления низкого давления (температура теплоносителя до 130° C)."

Поставка отопительных приборов с готовым лакокрасочным покрyтием, в большинстве своём с термическим отверждением покрyтия сегодня уже является нормой. Тем самым, дальнейшие положения стандарта DIN 55 900 части 2 представляют особый интерес.

В части 2 DIN 55 900 "Материалы для отделочных покрyтий" в пункте 1 "Область применения" читаем:

"Предметом данного стандарта не являются покрyтия для отопительных приборов, которые работают при температуре теплоносителя выше 130° C и / или предназначены для помещений с агрессивной или влажной средой."

2. Помещения с агрессивной и / или влажной средой.

Отопительные приборы с покрyтием, соответствующим стандарту DIN 55 900 ч.2, не могут использоваться для работы в помещениях с повышенной опасностью коррозии (в бассейнах, саунах, общественных туалетах и т.д.).

Это определение распространяется и на актуальное высококачественное порошковое покрyтие. Перед заказом отопительных приборов для применения в вышеприведённых условиях рекомендуется получить информацию о месте установки радиатора и выяснить ограничения по его установке.

В случаях установки отопительных приборов в помещениях с влажной средой (бассейны, производственные помещения, например, скотобойни) необходимо выбирать другое покрyтие поверхности радиаторов или соответствующие способы обработки поверхностей. Это же относится и к отопительным приборам, расположенным в помещениях, подвергающихся влажной уборке (например, под высоким давлением).

В этих случаях предлагаются оцинкованные отопительные приборы. О возможных последствиях необходимо заранее осведомиться у производителя.

3. Установка в зоне разбрызгивания воды

В части 2 DIN 55900 "Материалы для отделочных покрyтий" в пункте 1 "Область применения" читаем:

"Кухни, ванны, а также места вне зоны попадания воды в душевых и туалетных комнатах не являются помещениями с агрессивной и/или влажной средой."

Тем самым однозначно определяется, что область в зоне попадания воды (см.изображение "Определение зоны попадания воды - Зона 0-1 и 2"), например, под умывальником, понимается как место с агрессивной и/или влажной средой и не попадает под действие данного стандарта. Соответственно, не могут быть удовлетворены никакие рекламации в случаях возникновения коррозии на отопительных приборах, размещённых в зоне попадания воды.

Если же в силу различных обстоятельств (например, стесненные жилищные условия) возникает необходимость установки отопительных приборов именно в зоне попадания воды, настоятельно рекомендуется принять соответствующие профилактические меры: оцинковка поверхностей, защитная облицовка и т.д.

О возможных последствиях и профилактических мерах по защите отопительных приборов необходимо заранее осведомиться у производителя.

4. Необходимость регулярного проветривания

В связи с требованиями по защите от влаги и конденсата остановимся на ещё одной проблеме.

Работа отопительных приборов должна осуществляться в хорошо проветриваемых помещениях. Необходимо отметить, что в помещениях с современными оконными конструкциями (с улучшенной герметичностью швов) или совсем без окон требуется обеспечить хорошее вентилирование, в некоторых случаях даже принудительное.

Информация
Федерального
промышленного союза
немецких производителей
инженерного,
энерготехнического
и экологического
оборудования

Поверхность нерабочего, отключённого отопительного прибора действует по принципу охлаждающей поверхности, на которой в виде конденсата собирается влага, содержащаяся в комнатном воздухе. Этот конденсат может вызвать появление ржавчины, которая в свою очередь может разрушить покрытие отопительного прибора.

5. Закрытые туалетные и ваннные комнаты (без внешних стен)

Порядок осуществления проветривания ваннных и туалетных комнат без окон регулируется соответствующим стандартом DIN 18 017 часть 1 и часть 3 "Проветривание ваннных и туалетных комнат без окон". В пункте 3 "Основные требования к вентиляции и гигиене" закреплены соответствующие нормы часового воздухообмена в помещении.

В случаях невозможности осуществления регулярного проветривания или непрерывного воздухообмена, необходима постоянная работа отопительных приборов с целью предотвращения возникновения эффекта охлаждающих поверхностей. Данное положение следует особенно соблюдать в закрытых ваннных комнатах.

При этом следует обратить внимание потребителя на регулярность отапливания отдельных помещений или их регулярное проветривание.

6. Хранение, монтаж и режим эксплуатации отопительных приборов

В пункте 5. "Требования" к нанесению покрытия согласно стандарту DIN 55 900 часть 2 читаем:

"Необходимо обеспечивать надлежащую перевозку, хранение и монтаж отопительных приборов с готовым лаковым покрытием, а также их защиту от механических повреждений, влаги (дождь, конденсат) и агрессивных сред (разведённого раствора, застывающего бетона)."

Эти требования определяют самые важные Общие условия транспортировки, хранения, монтажа и эксплуатации отопительных приборов.

Отопительные приборы должны храниться в сухих и хорошо вентилируемых помещениях.

Во избежание повреждения отопительных приборов рекомендуется удалять с них упаковку лишь после завершения всех строительных работ, таких, как укладка стяжки, нанесение штукатурки, покрасочные работы. Как правило, монтаж радиатора и его работа ещё в упаковке сегодня не является проблемой.

7. Уход за отопительными приборами

В DIN 55 900 ч. 2 определено:







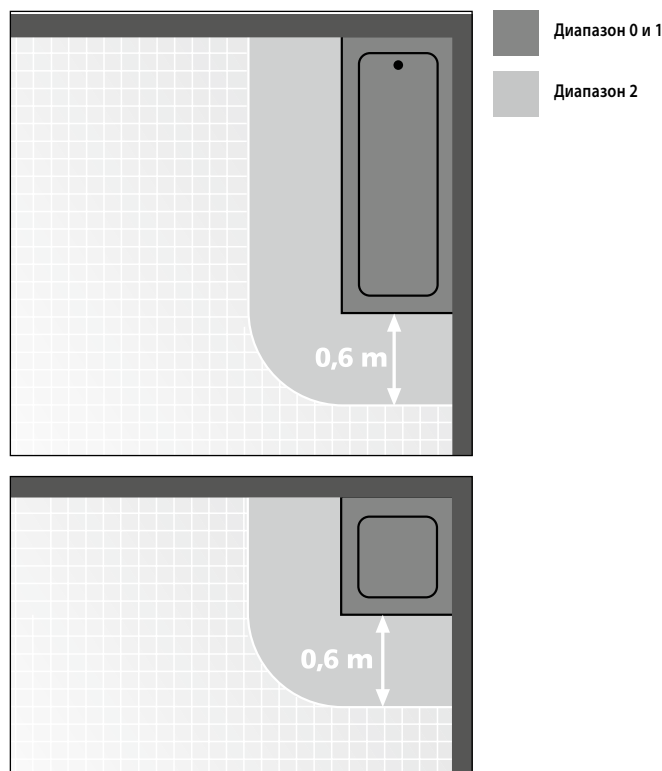





„Лакокрасочное покрытие отопительных приборов необходимо очищать с помощью подходящих бытовых моющих средств на водной основе.“

Чистящие средства должны быть неабразивные и слабо щелочные.





Определение зоны попадания воды



ИСТОРИЯ ПРИМЕНЕНИЯ ВЕНТИЛЯ KERMI

		Номер артикула	
Danfoss			ZV00340001
Heimeier			ZV00640001 больше не поставляется
Danfoss			ZV00550001 Примечание: При замене вентиля возможен монтаж только термоголовок с защёлкой
Kermi V1K			ZV00540001 Вентильная вставка K3 вентиль тонкой настройки
			ZV00540002 Вентильная вставка K6 больше не поставляется Замена: ZV00870001
			ZV00540003 Вентильная вставка K9 больше не поставляется Замена: ZV00870001
			ZV00870001 Замена для ZV00540003 и ZV00540002 Номограмма настроек, см.стр. 80
	Вентиль предварительно встроен в вентильный штуцер		V1K (больше не поставляется) Замена: ZV00630001
			ZV00630001 V3K-S сервис Замена для V1K Номограмма настроек, см.стр. 80
Kermi V2K			ZV00520001 вентиль тонкой настройки K3 ZV00520002 стандартный вентиль K6 ZV00520003 стандартный вентиль K9
Kermi V3K	с диафрагмой и 6 настройками k_v		Будет заменён: ZV00040001 и ZV00050001
	с постоянно открытой шторкой, с 8 основными положениями настройки k_v и 7 промежуточными положениями		ZV00040001 V3K-S стандартный вентиль ZV00050001 V3K-F вентиль тонкой настройки Номограмма настроек, см.стр. 80/81
Kermi V4K	с постоянно открытой шторкой, с 8 основными положениями настройки k_v и 7 промежуточными положениями		ZV00450001 V4K-S стандартный вентиль, применяемый в блоках шаровых кранов Kermi и дизайн-радиаторах. ZV00120001 V4K-F вентиль тонкой настройки Номограмма настроек, см.стр. 80/81

В ОТОПИТЕЛЬНЫХ ПРИБОРАХ

Период монтажа	С предварительной настройкой	Регулируемый	Ключ для регулирования kv
1982 - 1985	нет	да (с помощью регулирующей заслонки в подающем трубопроводе)	
1985 - 1988	да	нет (различные вентильные вставки)	
1988 - 1991	да	нет (различные вентильные вставки) да (в запасных / сменных вентилях)	
1991 - 02/1999	да	да	ZV00350001 
1991 - 1993	да	да	
1991 - 1993	да	да	
1991 - 1993	да	да	
1991 - 1993	да	да (по шкале настройки)	ZV00360001 
1994 - 02/1999	да	да (по шкале настройки)	
1994 - 02/1999	да	да (по шкале настройки)	
1994 - 02/1999	да	да (по шкале настройки)	
03/1999 - 12/2000	да	да	ZV00350001 
2001-03/2004	да	да (по шкале настройки)	ZV00360001 
с 04/2004	да	да (по шкале настройки)	
с 05/2004	да	да	

СВЕЖИЕ КРАСКИ ДЛЯ МИРА ТЕПЛА

СЕРИЙНЫЕ ЦВЕТА



белый, RAL 9016

АНТИБАКТЕРИАЛЬНОЕ ПОКРЫТИЕ



цвет белый, RAL 9016 Hygienic

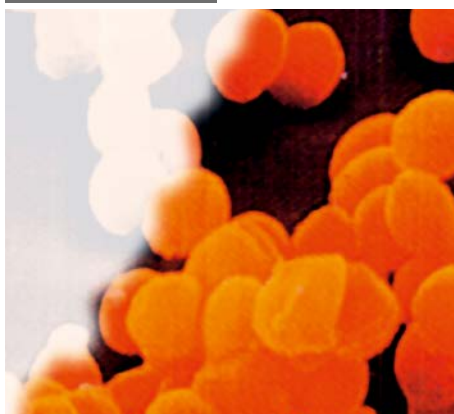

Kermi Hygienic

Количество заболеваний, вызываемых устойчивыми к антибиотикам бактериями постоянно растёт. Растёт также и значение гигиены в своём окружении. Заражение многими из этих инфекций происходит через инфицированные поверхности.

Мы первыми применили в радиаторах антибактериальное покрытие, которое уже давно успешно улучшает санитарно-гигиенические условия в области бытовых приборов и сантехники. Оно препятствует размножению устойчивых к воздействию антибиотиков бактерий и грибков на поверхности радиатора и тем самым вносит ценный вклад в создание чистой и здоровой среды.

Поставляется только для гигиенических радиаторов белого цвета, RAL 9016.

САНИТАРНЫЕ ЦВЕТА



чистый белый, RAL 9010



manhattan

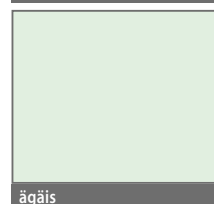

ägäis

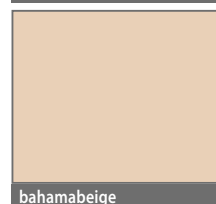

bahamabeige



pergamon

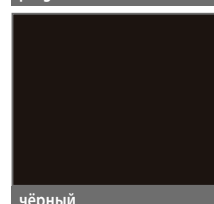

чёрный

СПЕЦИАЛЬНЫЕ СЕРИИ



Серия Nature

Простые природные
оттенки. Свежие и
выразительные.



citrus Nature



oliva Nature



mais Nature



purpur Nature



crocus Nature

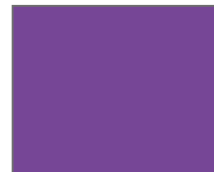

lavendel Nature



Серия Ethno

Популярны как
никогда: теплые,
сильные оттенки
экзотических культур.



solaris Ethno



inka Ethno



carmina Ethno

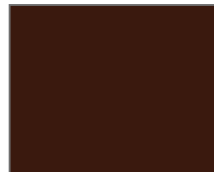

terra Ethno

Надбавка к цене
Горячее цинкование: 200%

Надбавка к цене
Антикоррозионное
покрытие
Белый: 40%

Другие цвета: по запросу

Специальные оттенки:
Пожалуйста, при заказе
указывать вариант и тон.

Пример оформления
заказа:

Цвет пурпурный,
Серия Nature

Наценка: 25%

Санитарные цвета
Специальные оттенки
RAL CLASSIC

Другие цвета:
По запросу



Серия Metallic

Блестящий ретро-
тренд пятидесятих
годов. Классическая
интерпретация
в великолепных
оттенках Metallic.



graphit
Metallic

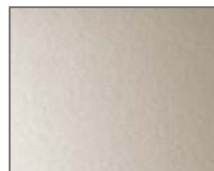

circonsilber
Metallic



mattbronze
Metallic

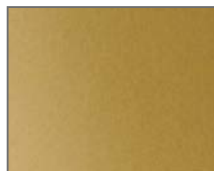

heliosgold
Metallic

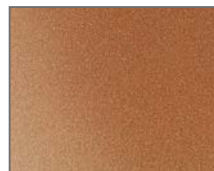

классический медный
Metallic

Из-за особенностей
полиграфии различия между
цветами оригинала изделия
и его изображениями
в каталоге неизбежны



Тепловые насосы
x-change



Теплоаккумуляторы
x-buffer



Системы
регулирования
x-center



Системы панель-
ного отопления /
охлаждения x-net



Панельные
радиаторы
therm-x2



Вентиляция жилых
помещений
x-well



Дизайн-радиаторы



Теплые стенки



Конвекторы



Внутрипольные
конвекторы



Трубчатые радиа-
торы Kermi Deco



Душевые поддоны



Душевые кабины

Здоровое уютное тепло и безграничный комфорт в душевой обеспечиваются всей широкой линейкой продукции Kermi.

Более подробную информацию
Вы найдете на сайте
www.kermi.ru



Raumklima | Duschdesign

Kermi GmbH
Pankofen-Bahnhof 1
94447 Plattling
Germany

ООО АФГ РУС
Алтуфьевское шоссе, д.1.
127106 г. Москва
Россия

Kermi в Республике
Беларусь
220059, Минск, а/я 17

Tel. +49 9931 501-0
www.kermi.com
info@kermi.com

Тел. +7 495 646 2719
www.kermi.ru
info@afg-rus.ru

Тел.: +375 (29) 603 83 12
+375 (44) 544 25 25
www.kermi.by

A company of Arbonia Group
ARBONIA